



planen + präsentieren mit system

**Service: Direkt und schnell**

**Beratung:**  
tel 07761-7044

**Bestellung:**  
tel 07761-7043  
fax 07761-7041

**e-mail:**  
info@ultradex.com

**www.ultradex.com**

**Anschrift:**  
Ultradex GmbH  
Waldshuter Straße 25  
79713 Bad Säckingen

**Die Katalogpreise sind gültig ab dem 1.1.2008.**

Vorherige Katalogpreise und Preislisten verlieren damit ihre Gültigkeit. Alle Preise im Katalog sind Euro-Preise. Soweit die gesetzliche MwSt. anfällt, wird diese in der jeweiligen Höhe zusätzlich berechnet. Die Angebote sind nur für den gewerblichen Endverbraucher bestimmt.

**Schnell finden**

Eine Liste aller Produkte nach aufsteigenden Artikelnummern und dem Hinweis auf die Katalogseite finden Sie ab Seite 122. Auf Seite 120 finden Sie ein umfangreiches Stichwortverzeichnis.



**Stecktafeln**

Planen mit Stecktafeln

Seite 4 - 27



Stecktafeln

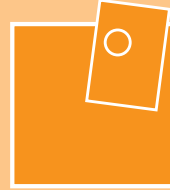

**Magnet-Plantafeln**

Planen mit Magnettafeln  
Praktische Tafelsets  
Tafeln mit Aufdruck nach Kundenwunsch

Seite 28 - 45

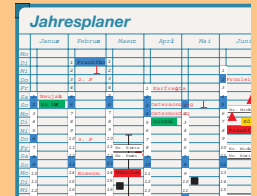

Magnet-Plantafeln



**Schreib-Infotafeln**

Schreibtafeln, Magnetwände  
Informationstafeln, Infotaschen  
Professionelle Gestaltung Ihrer Aushänge, Pinntafeln  
Vitrinen, Schiebetafel-Systeme

Seite 46 - 69



Schreib-Infotafel



**Stellwände**

Trenn- und Stellwandtafeln  
TQM-Info-Tafelssysteme

Seite 70 - 87



Stellwände

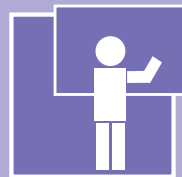

**Schulung**

Moderationstafeln und Zubehör  
Seminarraumeinrichtung  
Wandschienesystem, Flipcharts  
Copyboards

Seite 88 - 102



Schulung



**Beschilderung**

Beschilderung und Wegweiser  
Türschilder, Begrüßungstafeln  
Bodenständer, Außenbeschilderung

Seite 103 - 119



Beschilderung



# Planrecord Stecktafeln

Das individuelle Planungsschema schafft optimalen Durchblick



## 1 Planrecord Stecktafel

- Rahmen aus silber eloxiertem Aluminium mit schwarzen Kunststoffecken
- verdeckte Wandaufhängung
- optional mit senkrechten silberfarbenen Leitlinien

### Planrecord Standard-Stecktafeln

Tafelmaß außen B x H mm	Breite innen mm	Anzahl Steckbahnen	Best. Nr.	Preis €	senkrechte Leitlinien* 4-18 mm	ab 20 mm €
320 x 230	260	13	1004	116,75	22,50	22,50
440 x 320	380	21	1005	137,00	33,00	33,00
620 x 440	560	32	1007	186,25	50,50	34,25
620 x 770	560	61	1002	294,00	67,25	34,25
620 x 1120	560	93	1003	408,00	79,50	50,75
720 x 520	660	38	1001	245,00	61,50	34,25
720 x 770	660	61	1008	326,00	75,00	34,25
860 x 620	800	48	1009	325,00	73,50	34,25
860 x 770	800	61	1010	392,00	79,50	50,75
860 x 980	800	80	1011	451,00	85,75	50,75
860 x 1120	800	93	1012	470,00	87,50	50,75
860 x 1270	800	106	1021	560,00	93,25	75,75
1020 x 520	960	38	1035	353,00	86,25	51,00
1020 x 770	960	61	1013	441,00	92,00	51,00
1020 x 1120	960	93	1016	546,00	95,75	63,00
1020 x 1270	960	106	1022	603,00	100,00	75,75
1250 x 520	1190	38	1038	421,00	88,75	76,25
1250 x 770	1190	61	1033	525,00	92,00	76,25
1250 x 1120	1190	93	1034	680,00	95,75	76,25
1420 x 520	1360	38	1039	455,00	91,00	63,50
1420 x 770	1360	61	1014	573,00	97,50	72,25
1420 x 980	1360	80	1027	711,00	104,50	75,75
1700 x 520	1640	38	1036	564,00	106,00	76,25
1700 x 770	1640	61	1028	744,00	115,25	75,75
1700 x 1120	1640	93	1015	891,00	129,00	89,75
1700 x 1270	1640	106	1017	981,00	129,00	89,75
2000 x 770	1940	61	1018	800,00	125,75	75,75
2000 x 1120	1940	93	1020	989,00	125,75	89,75
2000 x 1270	1940	106	1037	1113,00	133,00	89,75
2500 x 1270	2440	106	1025	1246,00	155,50	103,00
3000 x 1270	2940	106	1026	1466,00	177,75	123,00

\* Die senkrechten silberfarbenen Leitlinien werden auf Wunsch kundenspezifisch aufgebracht. Die Preise verstehen sich für die gesamte Linieneinteilung pro Tafel. Die Lieferzeit beträgt 14 Tage. Sonderanfertigungen sind von der Rücknahme ausgeschlossen.  
Für Stecktafeln mit einer Breite von über 3000 mm erstellen wir Ihnen auf Wunsch ein Angebot. Wir beraten Sie gerne und unterbreiten Ihnen speziell auf Ihren Planungsbedarf abgestimmte Vorschläge.



## Produktionsbeispiele Planrecord Stecktafel

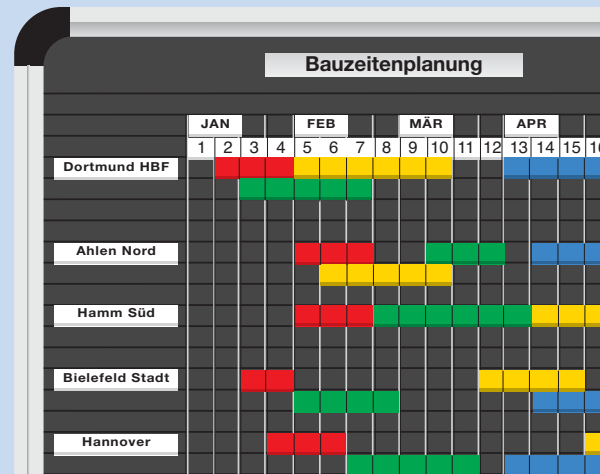

Ausschnitt aus einer wochengenauen Planung über ein Jahr, hier am Beispiel einer Bauzeitenplanung, Wochenbreite 8 mm. Durch die senkrechten Leitlinien erkennen Sie sofort jede einzelne Woche über die gesamte Tafelhöhe.

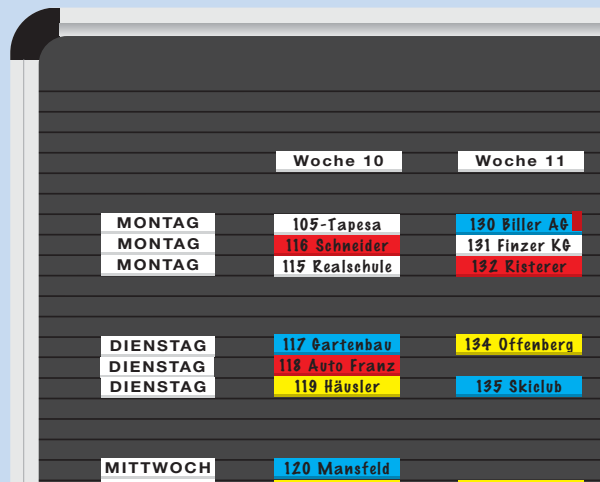

Ohne Leitlinien bleibt die Einteilung der Planungsfläche variabel, mit breiten Einsteckkarten behalten Sie auch hier eine sehr gute Übersicht.

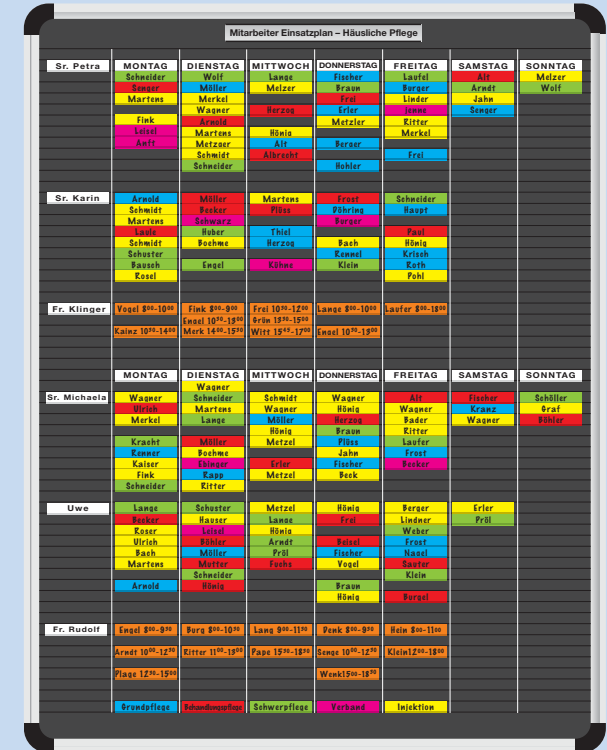

Termin-, Touren oder Personal-Einsatzplan, taggenau über 2 Wochen, bis 10 Termine pro Tag. Durch die Spaltenkennzeichnung mit senkrechten Leitlinien erhalten Planer und Betrachter eine optimale Orientierungshilfe.



# Zubehör für Planrecord Stecktafeln

Einsteckkarten, Beschriftungsvorlagen, Schutzhüllen, Zubehörbox, Terminanzeiger

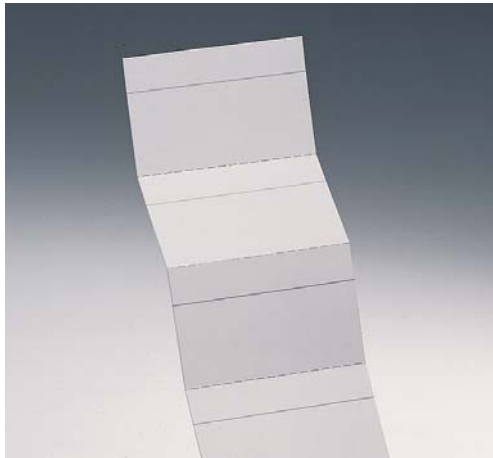

**1 Einsteckkarten** für Planrecord Stecktafeln sind als Streifen und A4 Bögen in den Breiten 40, 50, 60 und 70 mm lieferbar. Farben siehe unten.

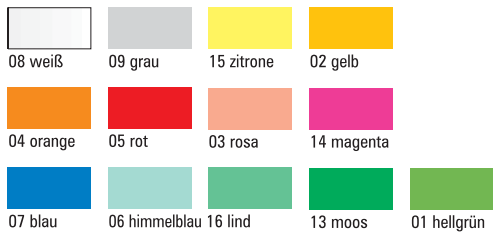

**4 Zubehörbox** aus Polystyrol mit Facheinteilung. Format 330 x 220 x 53 mm. Ohne Inhalt.



**2 Beschriftungsvorlagen auf CD-ROM**  
Damit lassen sich die Einsteckkarten auf A4 Bögen mit allen gängigen Textverarbeitungsprogrammen passgenau beschriften.

**Praxisbeispiel**  
Einsteckkarten können von Hand oder per Drucker beschriftet werden



**3 Transparente Schutzhüllen** verhindern ein Verwischen und Verschmutzen der Karten. Lieferbar in 40, 50, 60 und 70 mm Breite.

UAR

3	4	5	6	7	8	9	10	11	12	13	14	1
7/3								14/0				
										16/4		
											14/2	

**5 Terminanzeiger**  
Zum Anzeigen des/der aktuellen Tages/Woche. Die Schieber werden oben und unten in den Aluminiumrahmen eingehängt und so kann der senkrechte Gummifaden seitlich verschoben werden. Bitte immer der Bestell-Nr. den Farbcode anhängen.

## 1 Einsteckkarten

- 32 mm hoch, 9 Karten pro Streifen
- 11 mm Sichtrand durch Linie markiert
- hochwertiger Karton 190 g/m<sup>2</sup>
- lichtecht im Innenbereich

### Einsteckkarten

Maße B x H mm	Inhalt pro Pack	Best.-Nr.	Preis €
40 x 32 mm	90 Stück	1404..	3,55
50 x 32 mm	90 Stück	1405..	4,55
60 x 32 mm	90 Stück	1406..	5,75
70 x 32 mm	90 Stück	1407..	6,55
DIN A4	5 Bogen	1408..	6,85
Hochformat	à 8 Streifen		
DIN A3	5 Bogen	1409..	12,60
Querformat	à 8 Streifen		

## 2 Beschriftungsvorlagen auf CD-ROM

### Beschriftungsvorlagen auf CD-ROM

Artikel	Best.-Nr.	Preis €
Beschriftungsvorlagen auf CD ROM	1419	15,50

## 3 Transparente Schutzhüllen

Glasklare Schutzhüllen, die über die Einsteckkarten geschoben werden können.

### Schutzhüllen

Länge mm	Inhalt/Pack	Best.-Nr.	Preis €
40 mm	50 Stück	1494	10,00
50 mm	50 Stück	1495	11,80
60 mm	50 Stück	1496	12,70
70 mm	50 Stück	1497	13,40

## 4 Zubehörbox

Zubehörbox	Best.-Nr.	Preis €
330 x 220 x 53 mm	1531	29,50

## 5 Terminanzeiger

Terminanzeiger	Best.-Nr.	Preis €
passend für alle Tafelgrößen	1535..	12,00

Farben: rot 05, gelb 02, blau 07, grün 01, weiß 08  
Bitte den Farbcode der Bestellnummer anhängen.

**!** Einsteckkarten lassen sich mit den meisten Bürodruckern beschriften. Bitte beachten Sie die Bedienungsanleitung des Gerätes. Verwenden Sie, sofern vorhanden, den manuellen Papiereinzug.

# Zubehör für Planrecord Stecktafeln

Kunststoffbänder, Signale, Markierungsbänder, Leittafel



## 6 Markierungsstreifen

- 32 mm hoch, 300 mm lang
- per Hand beschriftbar
- lichtecht im Innenbereich
- mit verschiedenen Strichabständen lieferbar

### Markierungsstreifen B 300 x H 32 mm

Strichabstand mm	Streifen je Pack	Best.-Nr.	Preis €
4 mm	10	1400..	3,85
5 mm	10	1439..	3,85
6 mm	10	1437..	3,85
8 mm	10	1401..	3,85
10 mm	10	1438..	3,85
12 mm	10	1436..	3,85

Bitte den Farbcode der Bestellnummer anhängen.

## 7 Kunststoffbänder

- Länge 300 mm, Höhe 32 mm

### Kunststoffbänder

Ausführung	Streifen je Pack	Best.-Nr.	Preis €
transparent	10	1510..	6,85
nicht transparent	10	1511..	6,85

Bitte den Farbcode der Bestellnummer anhängen.

## 8 Signale für optische Akzente

- zwei Formen, verschiedene Farben

### Signale

Ausführung	Stück je Pack	Best.-Nr.	Preis €
└ transparent	50	1520..	7,70
▲ transparent	50	1522..	7,70
└ nicht transparent	50	1526..	7,70
▲ nicht transparent	50	1527..	7,70

Bitte den Farbcode der Bestellnummer anhängen.

## 9 Rollengeführte Leittafel

### Rollengeführte Leittafel

Artikel	Best.-Nr.	Preis €
Leittafel	1310	95,00
Aluführungsschiene für Leittafel	1311	36,30
Preis pro Meter		
Klarsichtschiene	8422	3,45
passend zu Leittafel, Länge 480 mm		
Etiketten passend zu Klarsichtschiene	849308	7,00
Pack à 220 Stk.		

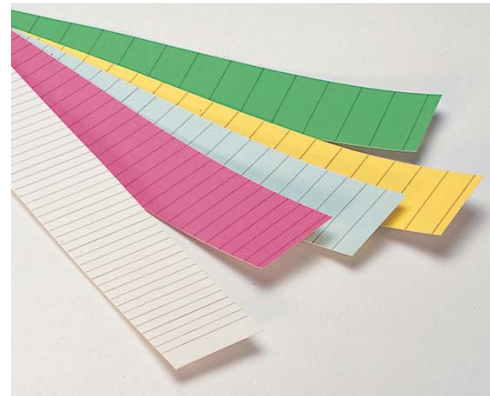

6 Markierungsstreifen, 300 mm lang in 13 verschiedenen Farben (siehe unten). Strichabstände siehe Tabelle.



### Praxisbeispiele Markierungsstreifen

Zeiträume werden durch Farbstreifen dargestellt. Abstände von Leitlinien und Markierungsstreifen sind aufeinander abgestimmt.



7 Kunststoffbänder zur farbigen Markierung gibt es transparent und nicht transparent. Sie sind 300 mm lang und 32 mm hoch. Durch Vorstecken eines transparenten Bandes können weiße Karten farbig markiert werden. Mit nicht transparenten Farben können optische Trennungen oder kurzfristige Abdeckungen durchgeführt werden. Farben siehe unten.

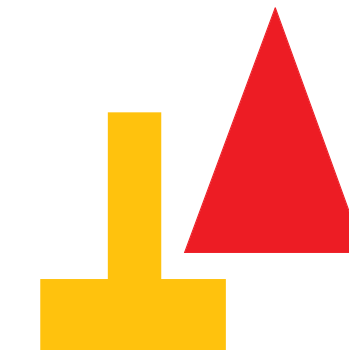

8 Signale für optische Akzente in Originalgröße Sichtbreite 5 mm. Farben siehe unten.

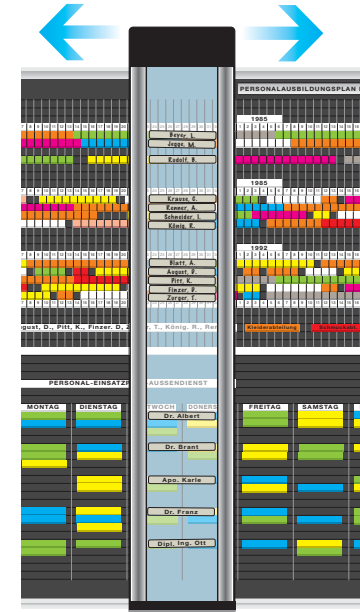
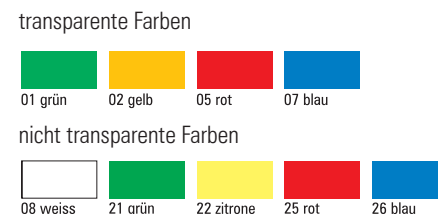

## 9 Rollengeführte Leittafel

für eine bessere Orientierung. Damit Ihre Indexangaben immer an der richtigen Stelle sind, kann die Leittafel in der Führungsschiene einfach verschoben werden. Sehr sinnvoll ab einer Tafelbreite von 1700 mm aufwärts. Passend für alle Ultradex-Tafeln bis zu einer Tafelhöhe von max. 1270 mm. Jederzeit nachrüstbar. Bei Nachbestellungen bitte die Tafelhöhe und die Tafelbreite angeben. Glatte, glasklare Acrylglas mit seitlichen Aluprofilen. Auf das 85 mm breite Sichtfeld können kundenseitig Klarsichtschienen zum Selberschneiden und Haftetiketten aufgebracht werden. Die Klarsichtschienen dienen zur Aufnahme von beschreibbaren Etiketten, die leicht ausgewechselt werden können.

Die Auswahl einer Planungstafel und die Auswahl des passenden Zubehörs ist maßgeblich entscheidend für die optimale Problemlösung Ihrer Planungsaufgabe. Ihre Ultradex-Berater helfen Ihnen gern weiter. Schildern Sie Ihre Planungsaufgabe und wir unterbreiten Ihnen einen Vorschlag.



# Zubehör für Planrecord Stecktafeln

Überschriften fertig bedruckt, Skalenstreifen für Tages- und Stundenplanung

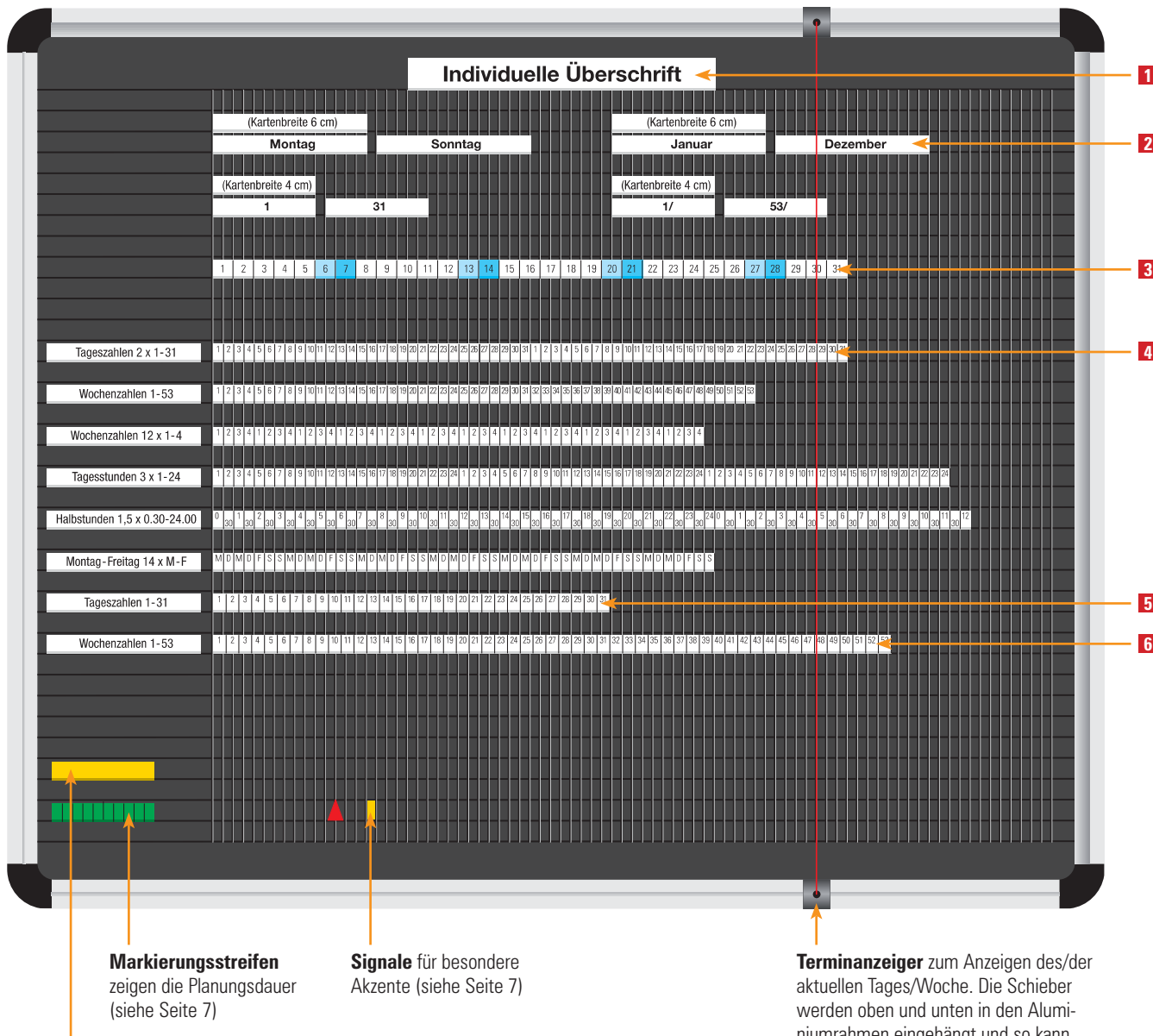

**Markierungsstreifen**  
zeigen die Planungsdauer  
(siehe Seite 7)

**Signale** für besondere  
Akzente (siehe Seite 7)

**Terminanzeiger** zum Anzeigen des/der  
aktuellen Tages/Woche. Die Schieber  
werden oben und unten in den Alumi-  
niumrahmen eingehängt und so kann  
der senkrechte Gummifaden seitlich  
verschoben werden. (siehe Seite 7)

**Einsteckkarten** von Hand  
oder per Drucker beschrift-  
bar (siehe Seite 6)

## 1 Individuelle Überschriften

Artikel	Best.-Nr.	Preis €
Pro Stück, max. 600 mm Länge	1500	9,50

Bitte gewünschten Text angeben.

## 2 Überschriften fertig bedruckt

Artikel	Inhalt/Pack	Best.-Nr.	Preis €
Wochentage	7 Stück	1402	3,85
Monate	12 Stück	1403	3,85
Zahlen KW 1-53	53 Stück	1498	9,20
Zahlen Tage 1-31	31 Stück	1499	6,85

## 3 Skalenstreifen kalendergerecht

für jeweils 1 Jahr. Wochenenden und bundesweite  
Feiertage sind farbig markiert.

Strichabstand	Best.-Nr.	Preis €
4 mm	1450..	6,75
6 mm	1469..	9,90
8 mm	1487..	12,40

Bitte jeweils das Kalenderjahr angeben. Z.B. 1450 **08** = 2008

## 4 Skalen mit 4 mm Strichabstand

6 Streifen pro Packung

Skala	Best.-Nr.	Preis €
2 x Tageszahlen 1-31	1440	6,75
1 x Wochenzahlen 1-53	1441	6,75
12 x Wochenzahlen 1-4	1443	6,75
3 x Tagesstunden 1-24 Uhr	1447	6,75
1,5 x Halbstunden 0.30-24 Uhr	1448	6,75
14 x Montag-Freitag M-F	1449	6,75

## 5 Tageszahlen 1-31

6 Streifen pro Packung

Strichabstand	Streifenlänge	Best.-Nr.	Preis €
5 mm	155 mm	1467	8,55
6 mm	186 mm	1460	9,20
8 mm	248 mm	1461	9,80
12 mm	372 mm	1462	15,40

## 6 Wochenzahlen 1-53

6 Streifen pro Packung

Strichabstand	Streifenlänge	Best.-Nr.	Preis €
5 mm	265 mm	1468	8,55
6 mm	318 mm	1463	14,50
8 mm	424 mm	1464	14,80
10 mm	530 mm	1459	17,20
12 mm	636 mm	1465	19,70

# Schiebetafeln als Steck- und Kombitafeln

Rollierende Planung



**1 Schiebetafel** für rollierende Planung



## 1 Schiebetafel

für rollierende Planung

Den von Ihnen gewünschten zeitlichen Vorlauf behalten Sie immer gleichbleibend bei. Die abgelaufenen Zeiträume können links entnommen und rechts außen wieder angesetzt werden (rollierende Planung).

Rollengeführte, leicht verschiebbare, rahmenlose Tafel. Die Steckbahnen sind seitlich offen und so konstruiert, dass sie an den Kanten fest anliegen. Die Einsteckstreifen bzw. -karten ragen 11 mm aus den Steckbahnen heraus (Sichtrand). Für eine bessere Übersicht können wir auf Wunsch ein individuelles Planungsschema mit silber-

farbigen, senkrechten Linien aufbringen (siehe Leitlinien Seite 5).

Die weiße Oberfläche der Tafelrückseite ist magnethaftend und mit Whiteboardmarkern zu beschriften. Durch einfaches Umdrehen der Tafel kann diese als Memoboard oder Infotafel zusätzlich genutzt werden.

Die Reihen- und Schiebetafeln sind jederzeit untereinander auswechselbar, laufen leicht auf Rollen in Schienen mit drei Gleitkanälen und können nach vorn entnommen und wieder eingesetzt werden. Dadurch können Sie Ihre Planung auch nachträglich beliebig in der Breite ausbauen. Durch hintereinander laufende Tafeln kann die Planungsfläche vergrößert werden. Eine Leittafel mit allen Indexangaben kann vor der Planung entlang geschoben werden. So sind Sie immer am aktuellen Termin und in der richtigen Zeile.



## 2 Wandschiene

aus silberfarbig eloxiertem Aluminium mit drei Gleitkanälen, passend für die Schiebetafeln. Die Schienen werden immer als Paar (obere Schiene und untere Schiene) und bis max. 2000 mm Länge ausgeliefert. Die Schienen können mittels der mitgelieferten Verbindungs- und Endstücke bei der Montage leicht zur gewünschten Länge zusammengesetzt werden. Der Preis pro laufendem Meter beinhaltet immer die obere und untere Schiene sowie die Verbindungs- und Endstücke.

**Hilfe?**  
Anruf genügt, wir beraten Sie gern.  
**07761-7044**

## 1 Schiebetafeln

- Tafelhöhe 1250 mm
- 106 Steckbahnen

### Schiebetafel

Breite mm	Best.-Nr.	Preis €	Senkrechte Leitlinien* 4-18 mm	ab 20 mm
984	1370	407,00	100,00	75,75
492	1371	321,00	79,00	50,75
200	1372	252,00	48,25	34,25

\* Sonderanfertigung, Lieferzeit ca. 1-2 Wochen

## 2 Wandschiene

Wandschiene	Best.-Nr.	Preis € pro lfm
Ober- und Unterteil	8213	117,25



## Praxisbeispiel rollierende Planung

In diesem Beispiel ist 1 Tafелеlement 1 Woche à 6 Tage

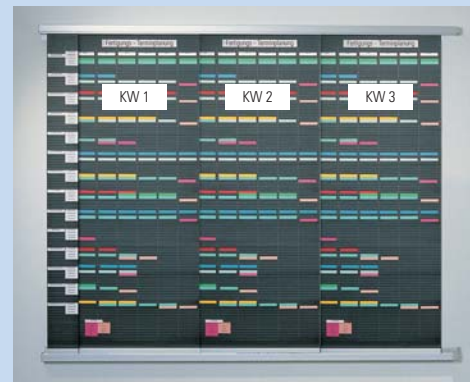

KW 1 ist abgelaufen

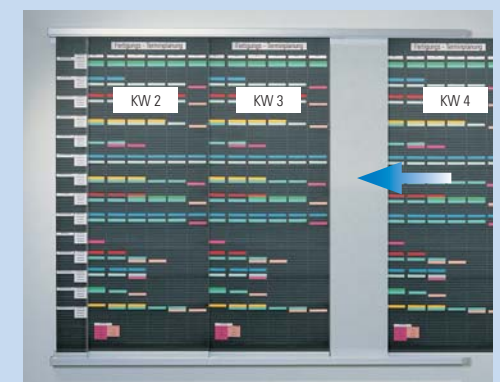

Aus KW 1 wird KW 4

# Verschließbare Planrecord Stecktafeln

Klappbare Doppeltafel verhindert Einblick und Zugriff unberechtigter Personen

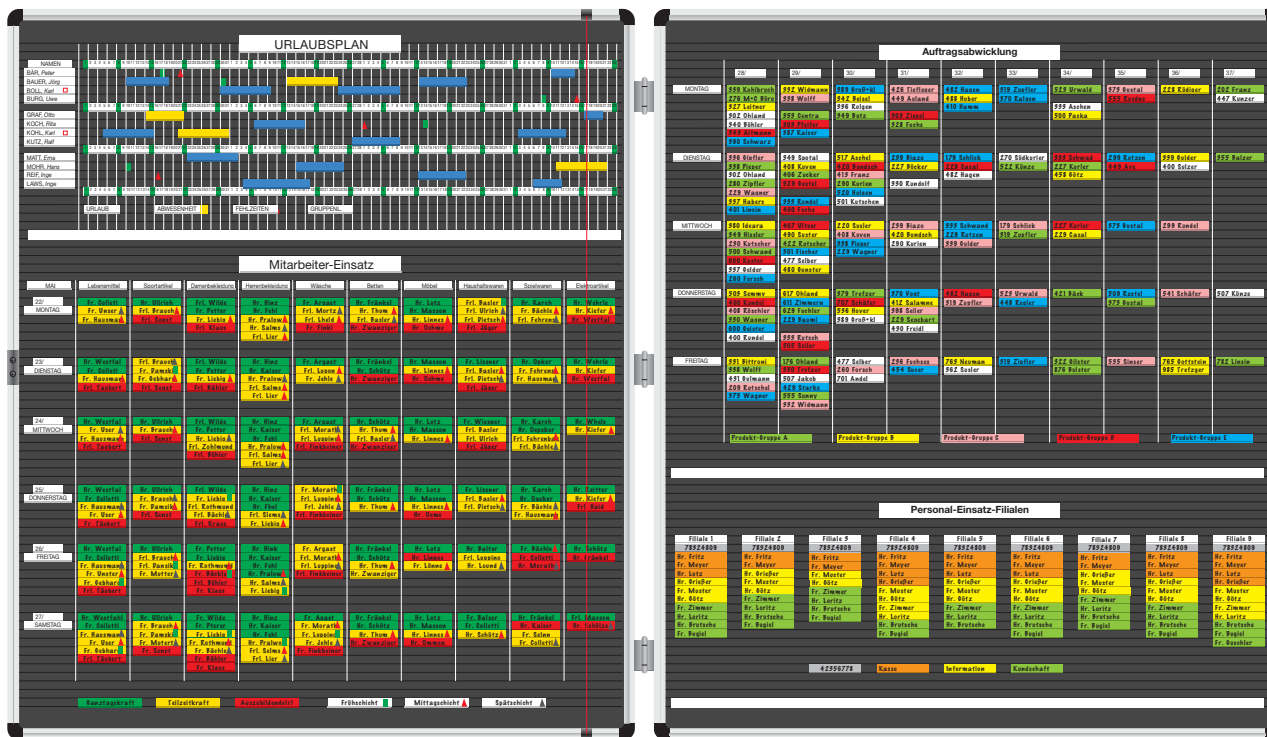

**1 Klappbare Doppeltafel**, abschließbar. Auf Wunsch auch mit senkrechten silberfarbenen Leitlinien lieferbar.



## 1 Klappbare Planrecord Stecktafel

zum Auf- und Zuklappen inkl. Schloss und zwei Schlüsseln. Die Tafelteile sind in Leichtbauweise gefertigt und mit zusammenklappbaren Scharnieren verbunden. Beide Rückseiten sind mit grauem Filz bespannt, so dass das bewegliche Teil vorn als Pinn Tafel genutzt werden kann. Sonderanfertigungen sind bedingt möglich. Bitte fragen Sie an!

**Leitlinien** sind silberfarbige, senkrechte Linien, die werksseitig auf die Tafel nach individuellem Wunsch aufgebracht werden. Der Preis richtet sich nach dem kleinsten Spaltenabstand und wird einmal pro Tafel erhoben. Tafeln mit Leitlinien sind Sonderanfertigungen, haben eine Lieferzeit von 14 Tagen und sind von der Warenrücknahme ausgeschlossen.



**1** die mit grauem Filz bespannte Rückseite eignet sich als Pinn Tafel

## 1 Klappbare Planrecord Stecktafel

- Rahmen aus silber eloxiertem Aluminium mit schwarzen Kunststoffecken
- Tafelrückseite mit grauem Filz bespannt, als Pinn Tafel geeignet
- verdeckte Wandaufhängung
- optional mit senkrechten silberfarbenen Leitlinien

### Klappbare Planrecord Stecktafel

Tafelmaß außen B x H mm	Breite innen mm	Anzahl Steckbahnen	Best. Nr.	Preis €	senkrechte Leitlinien 4-18 mm €	ab 20 mm €
2 x 620 x 440	2 x 560	2 x 32	1107	505,00	94,75	67,75
2 x 620 x 770	2 x 560	2 x 61	1102	721,00	133,25	67,75
2 x 620 x 1120	2 x 560	2 x 93	1103	938,00	155,00	99,25
2 x 720 x 520	2 x 660	2 x 38	1101	576,00	121,00	67,75
2 x 720 x 770	2 x 660	2 x 61	1108	787,00	145,50	67,75
2 x 860 x 620	2 x 800	2 x 48	1109	762,00	142,25	67,75
2 x 860 x 770	2 x 800	2 x 61	1110	901,00	155,00	99,25
2 x 860 x 980	2 x 800	2 x 80	1111	1044,00	169,00	99,25
2 x 860 x 1120	2 x 800	2 x 93	1112	1083,00	170,25	99,00
2 x 860 x 1270	2 x 800	2 x 106	1121	1275,00	186,00	150,50
2 x 1020 x 770	2 x 960	2 x 61	1113	1023,00	184,00	99,00
2 x 1020 x 1120	2 x 960	2 x 93	1116	1225,00	191,50	123,50

Klappbare Planrecord Stecktafeln mit und ohne Leitlinien sind Sonderanfertigungen. Die Lieferzeit beträgt etwa 1-2 Wochen.

# Schwenkbare Planrecord Stecktafel

Besonders platzsparend



**2 Planrecord-Schwenktafeln** bieten sich an, wenn Platz Mangelware ist. Sie sind doppelseitig mit Steckbahnen belegt. Schwenkanlagen können mit max. fünf Tafeln bestückt werden. Die abgebildete Anlage besteht aus fünf Tafелеlementen (Bestell-Nr. 1202) und einer Aufhängevorrichtung (Bestell-Nr. 1300). Sonderanfertigungen auf Anfrage.

## 2 Schwenkbare Planrecord Stecktafel

- Rahmen aus silber eloxiertem Aluminium mit schwarzen Kunststoffecken
- optional mit senkrechten silberfarbenen Leitlinien

### Schwenkbare Planrecord Stecktafel

Tafelmaß außen B x H mm	Breite innen mm	Anzahl Steckbahnen	Best. Nr.	Preis pro Tafелеlement €	Senkrechte Leitlinien 4-18 mm €	ab 20 mm €
2 x 620 x 440	2 x 560	2 x 32	1207	357,00	94,75	67,75
2 x 620 x 770	2 x 560	2 x 61	1202	535,00	133,25	67,75
2 x 620 x 1120	2 x 560	2 x 93	1203	677,00	155,00	99,25
2 x 720 x 520	2 x 660	2 x 38	1201	442,00	121,00	67,75
2 x 720 x 770	2 x 660	2 x 61	1208	561,00	146,00	67,75
2 x 860 x 620	2 x 800	2 x 48	1209	552,00	142,25	67,75
2 x 860 x 770	2 x 800	2 x 61	1210	626,00	155,00	99,25
2 x 860 x 980	2 x 800	2 x 80	1211	754,00	169,00	99,25
2 x 860 x 1120	2 x 800	2 x 93	1212	804,00	170,25	99,25
2 x 860 x 1270	2 x 800	2 x 106	1221	914,00	186,00	150,50
2 x 1020 x 770	2 x 960	2 x 61	1213	728,00	184,00	99,25
2 x 1020 x 1120	2 x 960	2 x 93	1216	920,00	191,50	123,50

Preisangaben pro doppelseitigem Tafелеlement.

Schwenkbare Planrecord Stecktafeln mit und ohne Leitlinien sind Sonderanfertigungen.

Die Lieferzeit beträgt etwa 1-2 Wochen.

## 3 - 5 Aufhängevorrichtungen für Schwenktafeln

### Aufhängevorrichtungen für Schwenktafeln

Ausführung	Maße Breite x Tiefe	Best.-Nr.	Preis € pro Paar
für 1 Tafel	60 x 30 mm	1304	60,75
für 2 Tafeln	115 x 60 mm	1303	86,25
für bis zu 5 Tafeln	390 x 125 mm	1300	133,00

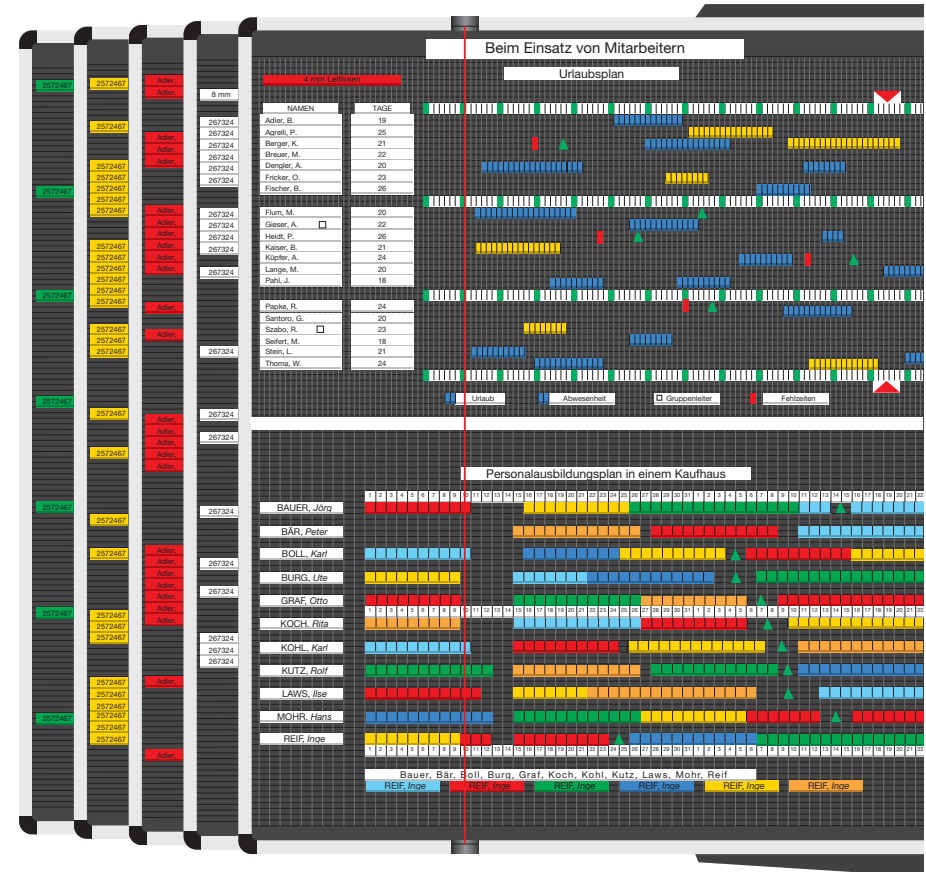

**3** Aufhängevorrichtung für eine Tafel

**4** Aufhängevorrichtung für zwei Tafeln

**5** Aufhängevorrichtung für bis zu fünf Tafeln

**3 - 5 Aufhängevorrichtungen** für Schwenktafeln sind aus schwarz lackiertem Metall. Leicht zu montieren – millimetergenaue Aufhängung durch mitgelieferte Schablone.



# Kopierplaner als Stecktafel

Planen – kopieren – verteilen – archivieren



1 Kopierplaner mit magnetischer Rückseite

Abnehmbar



2 Einsteckkarten



15 zitrone



02 gelb



04 orange

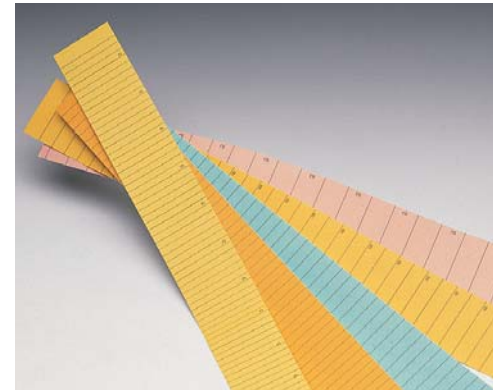

3 Markierungsstreifen



03 rosa



06 himmelblau



16 lindgrün

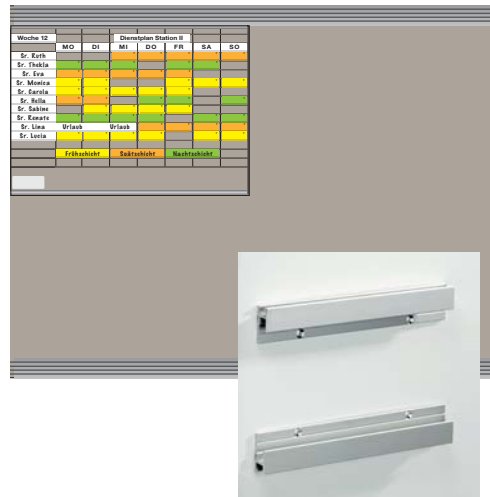

4 Wandelemente aus Metall, Befestigung und Abschlussprofil aus Aluminium silberfarbig eloxiert.

## Praxisbeispiele Kopierplaner



Plan fotokopieren, verteilen, archivieren. Durch die Farbmarkung auf den Einsteckkarten bleibt diese Information auf s/w-Kopien erhalten.

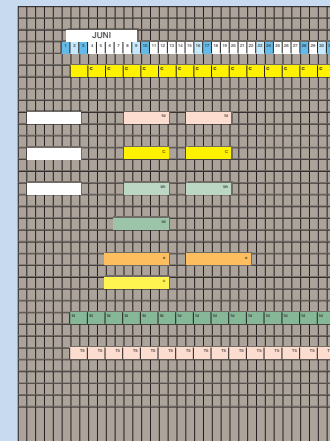

Kopierplaner mit senkrechten Leitlinien und Wandelement im Format DIN A3

## 1 Kopierplaner

Kopierplaner	Format	Leitlinien	Tafelgröße B x H in mm	Steckbahnen	Best.-Nr.	Preis €
A4 quer	nein	297 x 210	16	1030	66,75	
A3 hoch	nein	297 x 410	33	1050	93,00	
A3 quer	nein	424 x 300	24	1060	93,00	
A4 quer	ja*	297 x 210	16	1031	71,00	
A3 hoch	ja*	297 x 410	33	1051	103,50	
A3 quer	ja*	424 x 300	24	1061	103,50	

\* Leitlinienabstand Standard 8 mm. Andere Abstände auf Wunsch

## 2 Einsteckkarten

sind in Pastelltönen lieferbar. Die Farben sind so abgestimmt, dass sie auf den meisten Schwarz-Weiß-Kopierern in der Standardeinstellung zu guten Ergebnissen führen. Die Karten sind mit einem Farbcode ausgestattet, der auch auf der Schwarz-Weiß-Kopie die Zuordnung möglich macht. Einsteckkarten auf perforierten Streifen mit Hilfslinie.

### Einsteckkarten

Maße B x H	Inhalt/Pack.	Best.-Nr.	Preis €
40 x 32 mm	90	1604..	4,45
50 x 32 mm	90	1605..	5,75
60 x 32 mm	90	1606..	6,65
70 x 32 mm	90	1607..	7,30

Bitte den Farbcode der Bestellnummer anhängen.

## 3 Markierungsstreifen

mit senkrechten Linien für Termin- und Zeitplanung.

### Markierungsstreifen B 300 x H 32 mm

Strichabstand	Inhalt/Pack.	Best.-Nr.	Preis €
4 mm	10	1600..	4,15
5 mm	10	1639..	4,15
6 mm	10	1637..	4,15
8 mm	10	1601..	4,15
12 mm	10	1636..	4,15

Bitte den Farbcode der Bestellnummer anhängen.

## 4 Wandelemente

Wandelemente aus Metall zur magnetischen Anbringung mehrerer Kopierplaner. Farbe: RAL 9006 weiß/Aluminium. Lieferung inkl. Befestigungsmaterial zur Wandmontage.

### Wandelemente

Format	B x H mm	Best.-Nr.	Preis €
Quer	920 x 650	1040	190,75
Hoch	650 x 920	1041	185,75
A4	210 x 297	1042	18,80
A3	420 x 297	1043	22,10

# Planrecord Stecktafelsets

Urlaubsplanung über einen Zeitraum von 12 Monaten taggenau



## 4 Tafelset Urlaubsplanung

Überschneidungen der Abwesenheiten Ihrer Mitarbeiter werden sofort sichtbar. Taggenau von 6-12 Monaten. Wollen Sie 12 Monate auf der Tafelbreite von 86 cm planen, so werden jeweils 6 Monate im oberen und unteren Tafelbereich angeordnet.

Bei der Tafelbreite von 170 cm sehen Sie 12 Monate von links nach rechts in einer Zeile.

Die Menge der Markierungsstreifen (farbige Planungsstreifen) wurden für Urlaub (grün) sowie für eine weitere Abwesenheit wie z. B. Krankheit gedacht. Weitere Gründe wie Seminare, Geschäftsreisen oder Montageeinsätze usw. können übersichtlich mit zusätzlichen Farben (siehe Seite 7, Best. Nr. 1400..) dargestellt werden.

Maße der Felder:

Objektspalte: links 70 mm (bei Tafelbreite 86 cm), links und rechts 90 mm (ab Tafelbreite 170 cm)

Tagesspalte: 4 mm

Höhe der Einsteckkarten: 32 mm

Sichtbarer Teil der Einsteckkarten: 11 mm

Zubehör:

- 12 Monate (Januar-Dezember)
- 90-270 weiße Karten, 60 mm breit, für die Namensbeschriftung je nach Tafelgröße
- 100-300 Schutzhüllen 60 mm
- Kalendergerechte Datumstreifen für 1 Jahr
- Markierungsstreifen in grün und gelb ausreichend für die max. Mitarbeiterangabe
- 150-300 Terminalsymbole, T-Form in grün und gelb je nach Tafelgröße
- 1 Datumslot in Leuchtfarben

Weiteres Zubehör finden Sie ab Seite 6.

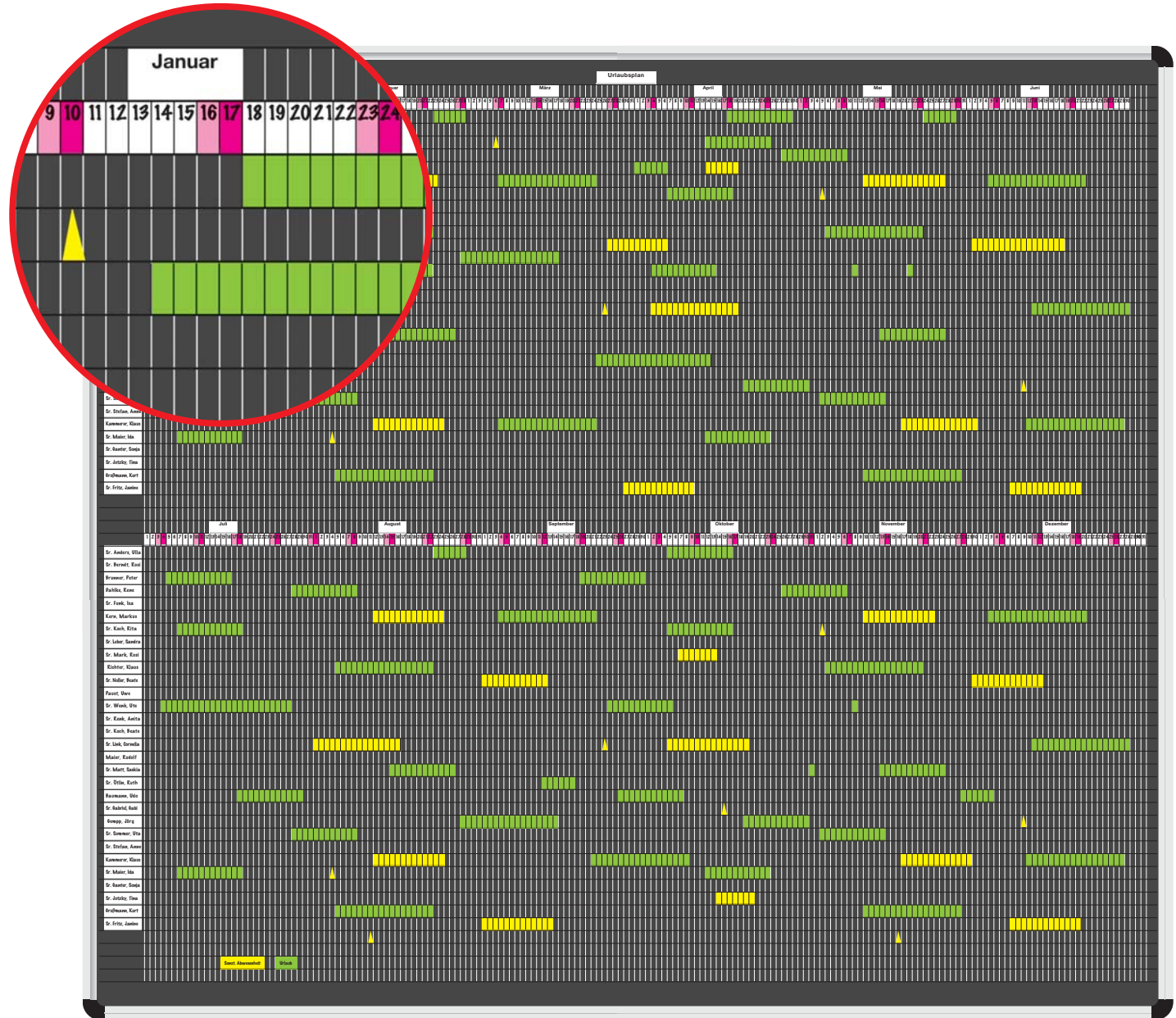

## 4 Tafelset Urlaubsplanung

Tafelgröße B x H mm	Anzahl Mitarbeiter	Best.-Nr.	Preis €
860 x 770	max. 25	1825	549,00
860 x 980	max. 35	1835	637,00
860 x 1120	max. 40	1840	673,00
860 x 1270	max. 48	1848	776,00
1700 x 520	max. 35	1935	770,00
1700 x 770	max. 55	1955	1001,00
1700 x 1120	max. 87	1987	1200,00
1700 x 1480	max. 119	1919	1680,00

Lieferzeit bei allen Planungssets 1-2 Wochen

## 4 Tafelset Urlaubsplanung

# Planrecord Stecktafelsets

Tafel mit passendem Zubehör für viele Planungsaufgaben

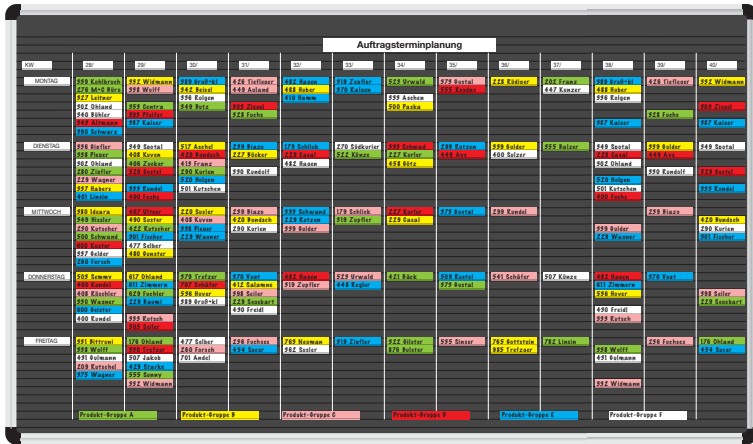

## 1 Tafelset Wochenplanung

Bei einem Planungszeitraum von 26 Wochen planen Sie jeweils 13 Wochen im oberen und unteren Tafelbereich.  
Spaltenbreite: 65 mm

Zubehör bei 100032:

- 1 x Einsteckkarten, B60 x H32mm, (1406..), 90 Stück in den Farben rot, gelb, blau, weiß, rosa, moosgrün
- 1 x Karten, B40 x H32 mm mit Aufdruck der Kalenderwochen 1 bis 53, B40 mm (1498)
- 1 x Karten, B60 x H32 mm mit Aufdruck der Wochentage (1402)
- 1 x Überschrift nach Kundenangabe

Zubehör bei 100031

Wie 100032

Zusätzlich eine 2. Packung Einsteckkarten, B60 x H32 mm (1406..) in den Farben rot, gelb, blau, weiß, rosa, moosgrün

Zubehör bei 100033

Wie 100031

Zusätzlich 2. Packung Wochentag (1402)

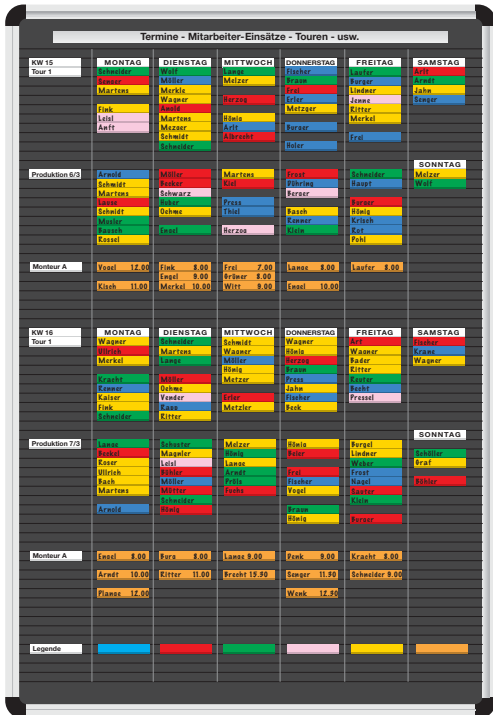

Die hier abgebildeten Planungssets sind Anwendungsbeispiele, wie sie in der Praxis häufig vorkommen. Die Sets lassen sich jedoch auch flexibel an Ihre eigenen Bedürfnisse anpassen – einer der großen Vorteile der Planrecord Stecktafel. Haben Sie Fragen zu einer bestimmten Planungsaufgabe, helfen wir Ihnen gerne weiter. Rufen Sie uns an! Weiteres Zubehör finden Sie in unserem reichhaltigen Sortiment ab Seite 6.

## 2 Tafelset 2-Wochenplanung

Überschriften können an jede Stelle gesteckt werden.

Zubehör bei 1561

- 2 x Wochentage, B60 x H32 mm (1402)
- 1 x Kalenderwochen, B40 x H32 mm (1498)
- je 1 x Einsteckkarten, B70 x H32 mm (1407..) in den Farben hellgrün, gelb, rosa, orange, rot, himmelblau, weiß

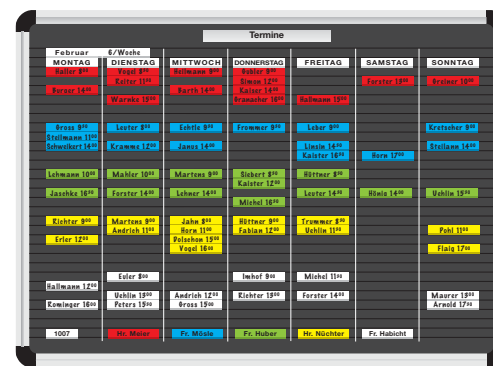

## 3 Tafelset 1-Wochenplanung

Überschriften können an jede Stelle gesteckt werden.

Zubehör bei 1560

- 1 x Wochentage, B60 x H32 mm (1402)
- je 1 x Einsteckkarten, B70 x H32 mm (1407..) in den Farben hellgrün, gelb, rot, himmelblau, weiß

## 1 Tafelset Wochenplanung

Bestehend aus

- Planrecord Stecktafel
- komplettem Zubehörsatz (siehe Beschreibung)

### Tafelset Wochenplanung

Tafelgröße B x H mm	Aufträge pro Tag	Planungs- zeitraum	Best.-Nr.	Preis €
1020 x 520	max. 7	13 Wochen	100031	494,00
1020 x 770	max. 12	13 Wochen	100032	581,00
1020 x 1120	max. 8	26 Wochen	100033	697,00

Lieferzeit bei allen Planungssets 1-2 Wochen

## 2 Tafelset 2-Wochenplanung

- Planrecord Stecktafel
- komplettem Zubehörsatz (siehe Beschreibung)

### Tafelset 2-Wochenplanung

Tafelgröße B x H mm	Planungs- positionen pro Tag	Best.-Nr.	Preis €
620 x 770	28	1561	391,00

Lieferzeit bei allen Planungssets 1-2 Wochen

## 3 Tafelset 1-Wochenplanung

- Planrecord Stecktafel
- komplettem Zubehörsatz (siehe Beschreibung)

### Tafelset 1-Wochenplanung

Tafelgröße B x H mm	Planungs- positionen pro Tag	Best.-Nr.	Preis €
620 x 440	30	1560	269,00

Lieferzeit bei allen Planungssets 1-2 Wochen

# Planrecord Stecktafelsets

Tafel mit passendem Zubehör für viele Planungsaufgaben



## 1 Tafelset Bettenbelegung

- Bestehend aus
- Planrecord Stecktafel
  - komplettem Zubehörsatz (siehe Beschreibung)

### Tafelset Bettenbelegung

Tafelgröße B x H mm	Anzahl Zimmer	Best.-Nr.	Preis €
320 x 230	bis 22	100004	168,75
440 x 320	bis 38	100005	207,00

Lieferzeit bei allen Planungssets 1-2 Wochen

Bettenbelegung			
Zi-Nr.			Zi-Nr.
110	Ehinger L.		120
			Schmidt H.
111	Ludwig K.	Müller R.	121
			Schneider K.
112	Hauke W.	Müller L.	122
			Schröder K. Helmer K.
			Wagner S.
113	Balt M.	Wenzel E.	123
			Hildebrand W.
114	Krause R.		124
			Blum S.
115	Mertens S.		125
			Kreidel A.
116	Wagner L.	Lauer S.	126
			Martin L.
			Keller I.
117	Sewger A.	Fink W.	127
			Merkel M.
118	Arnold		128
			Oesterreich P.
			Keller W.

## 2 Tafelset Mitarbeiterereinsatzplan

- Planrecord Stecktafel
- kompletter Zubehörsatz (siehe Beschreibung)

### Tafelset Mitarbeiterereinsatzplan

#### Planungszeitraum 1 Woche

Tafelgröße B x H mm	Anzahl Mitarbeiter	Patienten je Mitarb.	Best.-Nr.	Preis €
720 x 770	bis 4	bis 14	100007	390,00
720 x 770	bis 5	bis 11	100007	390,00
860 x 1120	bis 6	bis 15	100008	624,00
1420 x 770	bis 8	bis 14	100009	739,00

#### Planungszeitraum 2 Wochen

720 x 770	bis 3	8-10	100010	393,00
1420 x 770	bis 4	bis 14	100011	742,00
1420 x 1250	bis 6	bis 17	100012	1150,00

Lieferzeit bei allen Planungssets 1-2 Wochen

## 3 Tafelset Mitarbeiter Zeitplanung

- Planrecord Stecktafel
- kompletter Zubehörsatz (siehe Beschreibung)

### Tafelset Mitarbeiter Zeitplanung

#### Planungszeitraum 1 Woche

Tafelgröße B x H mm	Anzahl Mitarbeiter	Patienten je Mitarb.	Best.-Nr.	Preis €
720 x 770	bis 4	bis 14	100000	390,00
620 x 1120	bis 6	bis 12	100001	489,00
860 x 980	bis 9	bis 11	100002	552,00
1250 x 1120	bis 12	bis 12	100003	890,00

Lieferzeit bei allen Planungssets 1-2 Wochen

## 1 Tafelset Bettenbelegung

Einfache Handhabung, schnelle Änderung. Sofort die gesamte Belegungssituation im Blick.

Zubehör:

bei 100004:

- je 1 x Einsteckkarten, B50 x H32 mm (1405...), 90 Stück in den Farben hellgrün, orange, zitrone, rot, blau
- 1 x Überschrift Bettenbelegung

bei 100005:

- Einsteckkarten, B70 x H32 mm (Farben wie oben)

Mitarbeiter-Einsatzplan - Häusliche Pflege						
	MONTAG	DIENSTAG	MITTWOCH	DONNERSTAG	FREITAG	SAMSTAG
Sr. Petra	Schneider Lange Merkel Wagner Fink Lidl Arnold	Wenzel Müller Merkel Wagner Schneider	Lange Müller Fink Merkel Wagner	Fink Merkel Wagner Schneider	Lange Müller Fink Merkel Wagner	Merkel Wagner Schneider
Sr. Karin	Arnold Schneider Merkel Wagner Schneider Schneider Schneider Schneider	Müller Fink Schwarz Fink Fink Fink Fink	Merkel Fink Fink Fink Fink Fink	Fink Fink Fink Fink Fink Fink	Schneider Fink Fink Fink Fink Fink	Fink Fink Fink Fink Fink Fink
Sr. Klinger	Fink 8:00-12:00 Kraus 12:00-16:00	Fink 8:00-12:00 Kraus 12:00-16:00	Fink 8:00-12:00 Kraus 12:00-16:00	Fink 8:00-12:00 Kraus 12:00-16:00	Fink 8:00-12:00 Kraus 12:00-16:00	Fink 8:00-12:00 Kraus 12:00-16:00
Sr. Michael	Wagner Wagner Merkel Merkel Kraus Kraus Kraus Kraus	Wagner Wagner Merkel Merkel Kraus Kraus Kraus Kraus	Schneider Wagner Merkel Merkel Kraus Kraus Kraus Kraus	Wagner Wagner Merkel Merkel Kraus Kraus Kraus Kraus	Wagner Wagner Merkel Merkel Kraus Kraus Kraus Kraus	Schneider Wagner Merkel Merkel Kraus Kraus Kraus Kraus
Uwe	Lange Kraus Wagner Wagner Wagner Wagner Wagner	Schneider Wagner Merkel Merkel Kraus Kraus Kraus	Merkel Wagner Merkel Merkel Kraus Kraus Kraus	Fink Fink Fink Fink Fink Fink Fink	Fink Fink Fink Fink Fink Fink Fink	Fink Fink Fink Fink Fink Fink Fink
Sr. Rudolf	Fink 8:00-12:00 Arnold 12:00-16:00 Place 12:00-16:00	Fink 8:00-12:00 Arnold 12:00-16:00 Place 12:00-16:00	Fink 8:00-12:00 Arnold 12:00-16:00 Place 12:00-16:00	Fink 8:00-12:00 Arnold 12:00-16:00 Place 12:00-16:00	Fink 8:00-12:00 Arnold 12:00-16:00 Place 12:00-16:00	Fink 8:00-12:00 Arnold 12:00-16:00 Place 12:00-16:00

## 2 Tafelset Mitarbeiterereinsatzplan

Und welche Pflegeleistung üben Sie aus?  
Diese Stecktafel informiert auf einen Blick.

Zubehör:

Ausreichend Einsteckkarten, B 70 x H 32 mm breit, in 7 Farben (1407...) (weiß, hellgrün, rosa, orange, rot, himmelblau, zitrone).

Überschriften bedruckt und blanko, passend zum aufgedruckten Planungsschema.

Mitarbeiter-Zeitplanung									
Mitarbeiter	Zeit	Früh Sr. Petra	Zeit	Spät Sr. Inge	Zeit	Früh Sr. Gaby	Zeit	Spät Sr. Ute	
Montag	8:00	Mertens	12:00	Merkel	7:45	Merkel T.	12:00	Merkel	
	8:45	Kraus	12:25	Wagner	8:10	Lange	12:25	Wagner	
	9:45	Sewger	14:45	Müller A.	10:00	Kraus	14:00	Lidl	
	10:45	Schneider A.	15:00	Lidl	10:00	Müller U.	16:00	Huber	
	11:00	Müller	16:00	Ruber	12:45	Graf A.	17:00	Arnold	
	11:45	Meyer	18:00	Metzger	13:00	Becker	18:00	Becker	
	13:00	Arnold	18:45	Krieg					
Dienstag	7:45	Mertens	8:00	Ohms	8:00	Lauer	13:00	Ohms	
	8:30	Roth	8:00	Müller	8:30	Lange	14:00	Müller K.	
	9:00	Maler A.	9:00	Fink	9:00	Kraus	15:00	Fleischer	
	9:20	Klaus	8:00	Arnold P.	10:45	Müller U.	15:30	Funk	
	11:00	Wagner	8:00	Müller K.	11:45	Haffner K.	17:00	Krieg	
	12:45	Honig			13:00	Becker	18:00		
					13:45	Klein	19:00		
Mittwoch	7:45	Mertens	13:00	Merkel	8:00	Lauer	13:15	Merkel A.	
	8:20	Schneider	14:00	Braun	8:45	Kraus	14:15	Wagner	
	9:45	Roth A.	14:25	Müller A.	9:00	Müller	14:15	Fleischer	
	10:10	Wagner	15:00	Metzger	11:00	Haffner A.	15:00	Arnold	
	12:00	Nagel A.	16:00	Huber A.	12:15	Becker	16:15	Müller A.	
	13:15	Arnold	17:00	Fink	12:45	Klein	17:00	Müller	
			18:45	Krieg			18:45	Honig	
Donnerstag	8:00	Mertens		Urlaub	7:45	Merkel	13:00	Ohms	
	8:30	Kraus			8:15	Lange	14:00	Müller K.	
	9:10	Sewger			9:15	Metzger	14:45	Funk	
	10:45	Schneider			10:00	Müller U.	15:30	Fleischer	
	11:00	Müller			10:45	Haffner	16:00	Becker	
	11:45	Maler			12:20	Becker	18:00	Krieg	
Freitag	8:00	Mertens	13:00	Merkel	7:45	Merkel F.	13:00	Merkel	
	8:45	Kraus	13:25	Wagner	8:10	Lange	14:00	Wagner	
	9:45	Sewger	14:50	Müller	10:00	Kraus	14:00	Lidl	
	10:45	Schneider	15:00	Lidl	11:00	Graf	16:00	Huber	
	11:00	Müller	16:00	Huber	12:45	Klein	17:00	Arnold	
	11:45	Meyer	18:00	Metzger	13:00	Becker	18:00	Honig	
	13:00	Arnold	18:45	Krieg					
Samstag	7:45	Mertens	13:00	Ohms	8:00	Lauer	13:00	Ohms	
	8:30	Roth	13:30	Müller	8:30	Lange	14:00	Müller K.	
	9:20	Maler	14:00	Fink	9:00	Kraus	15:00	Fleischer	
	11:00	Wagner	15:00	Arnold P.	10:45	Müller U.	15:30	Funk	
	12:45	Honig	18:00	Müller K.	11:45	Haffner	17:00	Krieg	
			18:45	Krieg		Becker	18:00		
					13:00	Klein	19:00		
Sonntag		Frei	12:00	Merkel	8:00	Mertes		Frei	
			13:00	Müller	9:15	Sewger			
			14:45	Metzger	10:15	Kraus			
			16:00	Fink	11:00	Meyer			

## 3 Tafelset Mitarbeiter Zeitplanung

Einfache Handhabung, schnelle Änderung und großer Überblick sind die Merkmale dieser Planrecord Stecktafel. Ist die richtige Tafelgröße für Sie dabei?

Wenn nicht, rufen Sie uns einfach an!

Wir helfen Ihnen gern.

Zubehör:

Ausreichend Einsteckkarten, 5 cm breit, in 5 Farben. 50 Signale sowie Überschriften bedruckt und blanko, passend zum aufgedruckten Planungsschema.



# Ultradex Kartentafeln – Planung mit Originalbelegen

Wenn Sie mit Ihren Originalbelegen planen wollen. Übersichtlich, Alles griffbereit, rationell, erweiterungsfähig.



## Kartentafeln sind ideal geeignet für:

- Fertigungsbetriebe
- Arbeitsvorbereitung
- Kanban
- Versand/Lager
- Handwerker
- Werkstätten
- Dienstleister
- Krankenhäuser, Praxen, uvam.

## Optimal für die Planung von:

- Aufträgen
- Terminen
- Fahrzeugen
- Montagen
- Reparaturen
- uvam.

## Geeignet für fast alle Belege

- Lieferscheine
- Betriebsaufträge
- Kundenaufträge
- Kommissionierscheine
- Fertigungsscheine
- Pendelkarten
- Rollkarten

# Kartentafel – Standardversion

Planung mit Originalbelegen mit einer Höhe von 148 mm, 210 mm oder 297 mm



## 1-9 Die Standardtafel

Stabile Tafeln mit strapazierfähigen, hellgrauen Kunststoff-Einstecktaschen. Alle Taschen sind über die gesamte Tafelbreite hin offen und registerartig untereinander angebracht. Diese sind so konstruiert, dass sowohl Einzelbelege als auch kleine Stapel bis ca. 1,5 mm Dicke sicher fixiert sind und mit einem Handgriff eingesteckt oder entnommen werden können. Sofern Ihr Beleg größer oder kleiner ist als die angegebenen DIN Formate in den Tabellen auf der Seite 18, fragen Sie einfach bei uns an. Der flexible Tafelaufbau kann fast jeder Beleghöhe angepasst werden. Die Breite der Tafelanlage kann jederzeit durch zusätzliche Tafелеlemente erweitert werden.



### Sicht- und Griffrand

Wieviel müssen Sie von Ihrem Beleg sehen? Das eingesteckte Belegmaterial kann 15, 20, 25, 30, 40, 45, 50, 60 oder 75 mm aus den Taschen herausragen. Die Einstecktiefe (der nicht sichtbare Teil) wird Ihrem Bedarf und Formular genau angepasst. Hinweis: Je höher der Sicht- und Griffrand um so weniger Taschen.



**Robuste Einstecktaschen** aus strapazierfähigem 1,5 mm starkem Kunststoff. Der Tafelkern besteht aus einer 13 mm starken MDF-Platte, beidseitig Melaminharz beschichtet.



**Sicht- und Griffrand** sowie die Einstecktiefe werden Ihrem Bedarf und Formular genau angepasst.



Ist Ihr Einsteckformular höher als 210 mm, werden 2 seitliche Abschlusswinkel montiert.



### Die Befestigung

Bis zu einer Tafelbreite von 900 mm werden verdeckte Aufhänger an der Tafelrückseite und Kunststoffträger für die Wandbefestigung mitgeliefert.



Ab einer Tafelbreite von 900 mm werden zur verdeckten Wandmontage Aluprofile zum Einhängen montiert. Diese können auch für geringere Tafelbreiten separat bestellt werden.

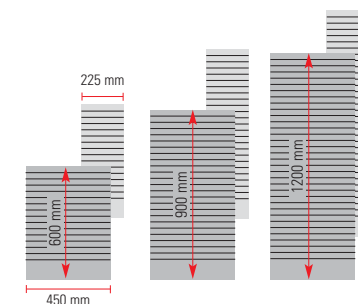

Standardhöhen und -breiten. Andere Maße sind jederzeit möglich.

### Hilfe?

Anruf genügt, wir beraten Sie gern.  
07761-7044



# Kartentafel für Belege in Standardgrößen

Belege DIN A6, DIN A5, DIN A4 bis max. 1,5 mm stark, Tafelbreiten 225 mm oder 450 mm, Sichtrand 15 - 75 mm

## Kartentafeln mit 15, 30 oder 45 mm Sichtrand

Kartentafeln passend für **Beleghöhe 148 mm** = DIN A5 quer oder DIN A6 hoch

Tafel- höhe mm	Sicht- rand mm	Anzahl Einsteck- taschen	Tafelbreite 225 mm		Tafelbreite 450 mm	
			Best.-Nr.	Preis in €	Best.-Nr.	Preis in €
600	15	29	4012-15	240,00	4746-15	257,00
600	30	15	4012-30	208,00	4746-30	254,00
600	45	10	4012-45	200,00	4746-45	252,00
900	15	49	4013-15	286,00	4756-15	344,00
900	30	25	4013-30	255,00	4756-30	305,00
900	45	17	4013-45	262,00	4756-45	310,00
1200	15	69	4014-15	327,00	4766-15	405,00
1200	30	35	4014-30	319,00	4766-30	390,00
1200	45	23	4014-45	321,00	4766-45	389,00

Kartentafeln passend für **Beleghöhe 210 mm** = DIN A5 hoch oder DIN A4 quer

Tafel- höhe mm	Sicht- rand mm	Anzahl Einsteck- taschen	Tafelbreite 225 mm		Tafelbreite 450 mm	
			Best.-Nr.	Preis in €	Best.-Nr.	Preis in €
600	15	25	4018-15	237,00	4806-15	257,00
600	30	13	4018-30	209,25	4806-30	250,00
600	45	9	4018-45	200,00	4806-45	254,00
900	15	45	4019-15	284,00	4816-15	344,00
900	30	23	4019-30	251,00	4816-30	301,00
900	45	15	4019-45	261,00	4816-45	306,00
1200	15	65	4020-15	331,00	4826-15	405,00
1200	30	33	4020-30	318,00	4826-30	390,00
1200	45	22	4020-45	321,00	4826-45	389,00

Kartentafeln passend für **Beleghöhe 297 mm** = DIN A4 hoch

Tafel- höhe mm	Sicht- rand mm	Anzahl Einsteck- taschen	Tafelbreite 225 mm		Tafelbreite 450 mm	
			Best.-Nr.	Preis in €	Best.-Nr.	Preis in €
600	15	19	4021-15	298,00	4830-15	335,00
600	30	10	4021-30	291,00	4830-30	321,00
600	45	7	4021-45	293,00	4830-45	326,00
900	15	39	4022-15	347,00	4831-15	410,00
900	30	20	4022-30	334,00	4831-30	386,00
900	45	13	4022-45	339,00	4831-45	391,00
1200	15	59	4023-15	377,00	4832-15	483,00
1200	30	30	4023-30	374,00	4832-30	444,00
1200	45	20	4023-45	385,00	4832-45	455,00

Alle Kartentafeln werden auftragsbezogen gefertigt  
Lieferzeit ca. 2 Wochen. Warenrücknahme ausgeschlossen.

## Kartentafeln mit 20, 40 oder 60 mm Sichtrand

Kartentafeln passend für **Beleghöhe 148 mm** = DIN A5 quer oder DIN A6 hoch

Tafel- höhe mm	Sicht- rand mm	Anzahl Einsteck- taschen	Tafelbreite 225 mm		Tafelbreite 450 mm	
			Best.-Nr.	Preis in €	Best.-Nr.	Preis in €
600	20	22	4036-20	216,00	4749-20	251,00
600	40	11	4036-40	207,00	4749-40	246,00
600	60	8	4036-60	208,00	4749-60	248,00
900	20	37	4037-20	261,00	4759-20	314,00
900	40	19	4037-40	250,00	4759-40	297,00
900	60	13	4037-60	251,00	4759-60	299,00
1200	20	52	4038-20	312,00	4769-20	401,00
1200	40	26	4038-40	306,00	4769-40	369,00
1200	60	18	4038-60	307,00	4769-60	374,00

Kartentafeln passend für **Beleghöhe 210 mm** = DIN A5 hoch oder DIN A4 quer

Tafel- höhe mm	Sicht- rand mm	Anzahl Einsteck- taschen	Tafelbreite 225 mm		Tafelbreite 450 mm	
			Best.-Nr.	Preis in €	Best.-Nr.	Preis in €
600	20	19	4042-20	200,00	4809-20	249,00
600	40	10	4042-40	207,00	4809-40	240,00
600	60	7	4042-60	209,25	4809-60	245,00
900	20	34	4043-20	260,00	4819-20	314,00
900	40	17	4043-40	246,00	4819-40	299,00
900	60	12	4043-60	248,00	4819-60	305,00
1200	20	49	4044-20	317,00	4829-20	401,00
1200	40	25	4044-40	307,00	4829-40	366,00
1200	60	17	4044-60	309,00	4829-60	372,00

Kartentafeln passend für **Beleghöhe 297 mm** = DIN A4 hoch

Tafel- höhe mm	Sicht- rand mm	Anzahl Einsteck- taschen	Tafelbreite 225 mm		Tafelbreite 450 mm	
			Best.-Nr.	Preis in €	Best.-Nr.	Preis in €
600	20	14	4045-20	289,00	4833-20	291,00
600	40	7	4045-40	288,00	4833-40	282,00
600	60	5	4045-60	291,00	4833-60	285,00
900	20	29	4046-20	326,00	4834-20	381,00
900	40	15	4046-40	318,00	4834-40	364,00
900	60	10	4046-60	320,00	4834-60	368,00
1200	20	44	4047-20	378,00	4835-20	468,00
1200	40	22	4047-40	367,00	4835-40	438,00
1200	60	15	4047-60	368,00	4835-60	447,00

## Kartentafeln mit 25, 50 oder 75 mm Sichtrand

Kartentafeln passend für **Beleghöhe 148 mm** = DIN A5 quer oder DIN A6 hoch

Tafel- höhe mm	Sicht- rand mm	Anzahl Einsteck- taschen	Tafelbreite 225 mm		Tafelbreite 450 mm	
			Best.-Nr.	Preis in €	Best.-Nr.	Preis in €
600	25	17	4061-25	201,00	4745-25	235,00
600	50	9	4061-50	198,50	4745-50	229,00
600	75	6	4061-75	198,50	4745-75	230,00
900	25	29	4062-25	248,00	4755-25	307,00
900	50	15	4062-50	240,00	4755-50	285,00
900	75	10	4062-75	241,00	4755-75	287,00
1200	25	41	4063-25	296,00	4765-25	364,00
1200	50	21	4063-50	291,00	4765-50	342,00
1200	75	14	4063-75	291,00	4765-75	350,00

Kartentafeln passend für **Beleghöhe 210 mm** = DIN A5 hoch oder DIN A4 quer

Tafel- höhe mm	Sicht- rand mm	Anzahl Einsteck- taschen	Tafelbreite 225 mm		Tafelbreite 450 mm	
			Best.-Nr.	Preis in €	Best.-Nr.	Preis in €
600	25	15	4067-25	200,00	4805-25	237,00
600	50	8	4067-50	197,50	4805-50	230,00
600	75	5	4067-75	197,50	4805-75	230,00
900	25	27	4068-25	249,00	4815-25	307,00
900	50	14	4068-50	245,00	4815-50	285,00
900	75	9	4068-75	246,00	4815-75	287,00
1200	25	39	4069-25	298,00	4825-25	364,00
1200	50	20	4069-50	291,00	4825-50	347,00
1200	75	13	4069-75	292,00	4825-75	350,00

Kartentafeln passend für **Beleghöhe 297 mm** = DIN A4 hoch

Tafel- höhe mm	Sicht- rand mm	Anzahl Einsteck- taschen	Tafelbreite 225 mm		Tafelbreite 450 mm	
			Best.-Nr.	Preis in €	Best.-Nr.	Preis in €
600	25	11	4070-25	270,00	4836-25	278,00
600	50	6	4070-50	266,00	4836-50	271,00
600	75	4	4070-75	268,00	4836-75	275,00
900	25	23	4071-25	315,00	4837-25	353,00
900	50	12	4071-50	310,00	4837-50	341,00
900	75	8	4071-75	310,00	4837-75	344,00
1200	25	35	4072-25	355,00	4838-25	434,00
1200	50	18	4072-50	346,00	4838-50	412,00
1200	75	12	4072-75	349,00	4838-75	416,00

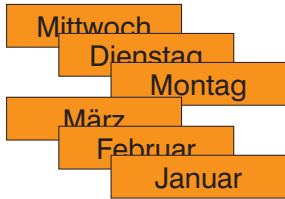

## 1 Selbstklebende Wochentage und Monatsbezeichnungen



## 2 Etikettenträger selbstklebend transparent

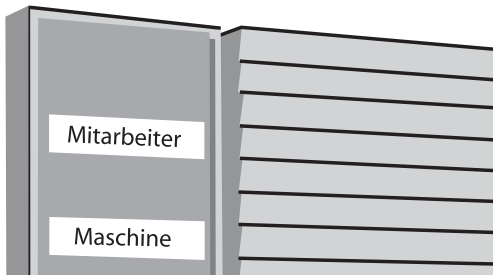

## 3 + 4 Leittafeln für Indexangaben

Hierauf können Sie z.B. die Namen der Mitarbeiter, Projektnamen, Maschinenbezeichnungen, Namen oder Nummer von Fertigungsteilen usw. anbringen. Die Oberflächen eignen sich ideal zum Bekleben. Beide Varianten können auf Anfrage auch mit einer magnethaftenden Oberfläche ausgerüstet werden.

## 1 Selbstklebende Wochentage und Monatsbezeichnungen

Ein Satz enthält alle Wochentage und Monate. Die orangefarbenen Etiketten sind 15 mm hoch und entsprechend gestanzt. Die Länge kann durch Abschneiden variiert werden.

### Selbstklebende Wochentage und Monatsbezeichnungen

Artikel	Inhalt / VE	Best.-Nr.	Preis €
Mo-So/Jan-Dez	1 Bogen	4950	2,30

## 2 Etikettenträger

Höhe 15 mm. Ideal um Überschriften oder Indexangaben auf den Kartentafeln oder Leittafeln anzubringen. Weiße beschreibbare Etiketten werden auf einem perforierten DIN A4 Bogen mitgeliefert.

### Etikettenträger

Breite	Inhalt	Best.-Nr.	Preis €
450 mm	1 Stk.	4905	5,75
150 mm	10 Stk.	4906	18,10
70 mm	10 Stk.	4907	11,50

## 3 Leittafeln Variante A

Stabiler Aluminiumwinkel silberfarbig eloxiert, nach links zeigend. Nutzbare Breite 100 mm. Dieser wird fix an einer Kartentafel montiert. (Nicht geeignet bei rollierender Planung)

### Leittafeln Variante A, Breite 100 mm

Höhe	Best.-Nr.	Preis €
600 mm	4080	65,25
900 mm	4081	84,00
1200 mm	4082	99,75

## 4 Leittafeln Variante B

Separat zu montierendes Tafелеlement. Ideal bei rollierenden Planungen. Breite 200 mm. Robuster Tafelkern aus beidseitig Melaminharz beschichteter MDF-Platte. Die frontseitig glatte Kunststoff-Oberfläche ist farblich auf alle Kartentafeln abgestimmt.

### Leittafeln Variante B, Breite 200 mm

Höhe	Best.-Nr.	Preis €
600 mm	4060	112,25
900 mm	4090	134,75
1200 mm	4120	154,25

## Checkliste zur Auswahl einer Kartentafel

### 1. Bestimmen Sie die Beleggröße!

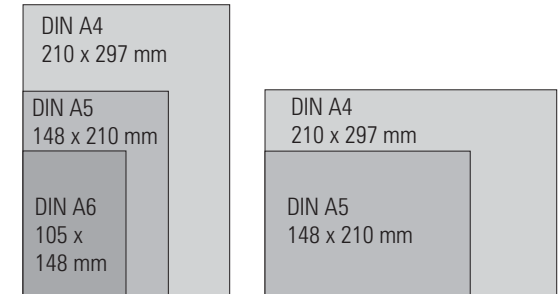

Hochformate

Querformate

### Sonderformate? Bitte fragen Sie an!

### 2. Bestimmen Sie den Sichtrand!

Der Sichtrand ist der Bereich des Beleges, der bei eingestecktem Beleg sichtbar bleibt.

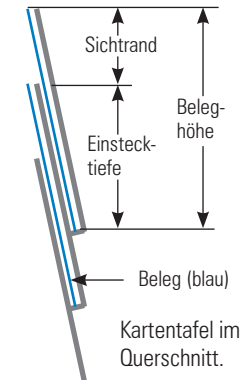
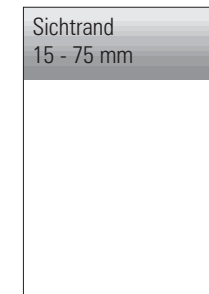

Die Einstecktaschen werden so gefertigt, dass die Taschen die passende Tiefe haben.

### 3. Wieviele Belege wollen Sie nebeneinander und untereinander einstecken?

- Tafeln sind in verschiedenen Höhen mit unterschiedlicher Taschenanzahl erhältlich.
- Es können mehrere Tafeln nebeneinander montiert werden.

### 4. Wählen Sie aus der Tabelle die passende Tafel!

- Standardmäßig sind die Tafeln in 225 oder 450 mm Breite lieferbar. Andere Maße sind jederzeit möglich.

**!** Nehmen Sie einfach unseren Beratungsservice in Anspruch!

Wir beraten Sie gerne bei der Auswahl der passenden Tafel. Nennen Sie uns Ihre Beleggröße und den gewünschten Sichtrand!

Für spezielle Anforderung oder andere Beleggrößen unterbreiten wir gern ein passendes Angebot.



# Kartentafel – Beispiele

Sonderanfertigungen für unsere Kunden – in der Praxis bewährt

## Praxisbeispiel: Ausführung in Sondergröße



Bild zeigt eine Tafelanlage im Sonderformat 1200 x 1200 mm.  
Die Einsteckformulare sind 297 mm hoch und schauen 25 mm aus der Einstecktasche heraus.

### Die benötigte Tafelgröße

Die Tafelgröße richtet sich nach:

- der Höhe des Einsteckformulars (... mm)
- der Breite des Einsteckformulars (... mm)
- dem benötigten Sicht- u. Griffband (... mm)
- der Anzahl der Formulare nebeneinander (... Stück)
- der Anzahl der Einstecktaschen untereinander (... Stück)

Das größtmöglich zu fertigende Tafелеlement in einem Stück ist 1200 x 1500 mm. Die Gesamtbreite einer Tafelanlage kann jederzeit durch zusätzliche Tafелеlemente erweitert werden.

## Praxisbeispiele: Sonderanfertigungen

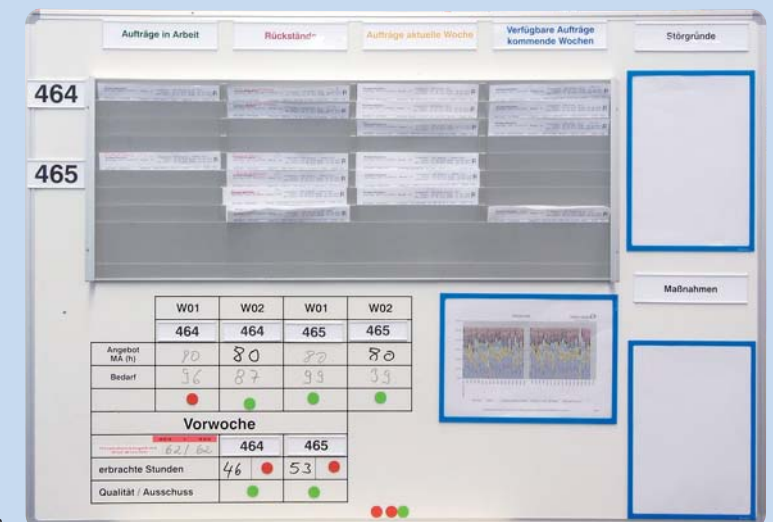
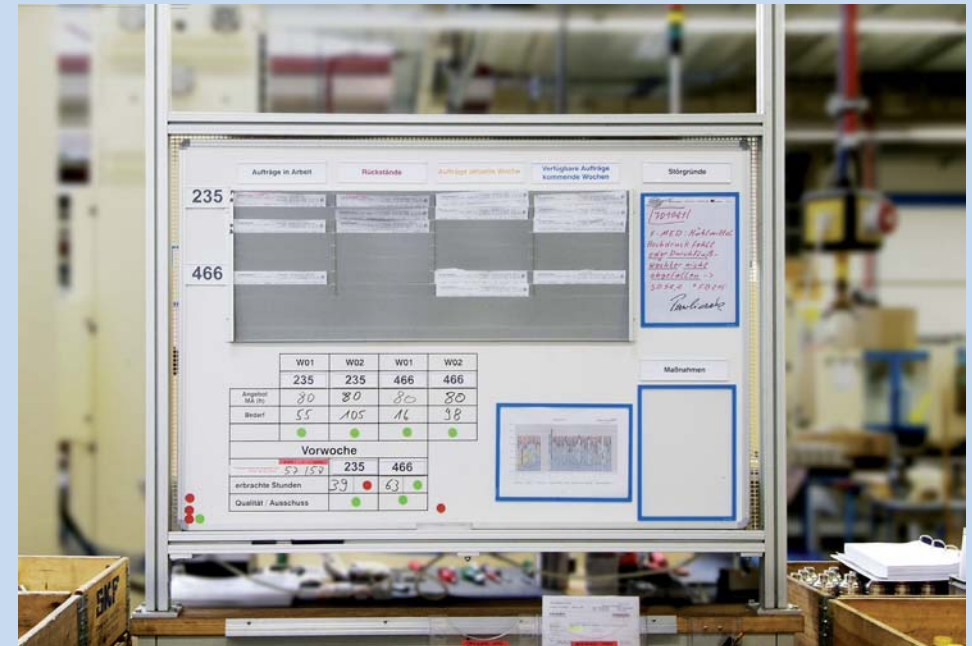

Bei dieser Sonderanfertigung wurde eine Kartentafel mit einer Magnettafel kombiniert. Für die Tafelkonzeption wurde von Ultradex eine Tafelskizze angefertigt, mit der vom Kunden Planungsszenarien durchgespielt wurden.

# Sonderanfertigung einer Kanban-Plantagefel

Wir konzipieren in Zusammenarbeit mit Ihnen.



## Praxisbeispiele

### Begrenzungssteg



Durch Begrenzungsstege entstehen seitlich geschlossene Einsteckfächer. So können Belege nicht ineinanderrutschen. Preis auf Anfrage.

### Magnetische Leittafel



Silberfarbig. Indexangaben in magnetischen Schienen können einfach gewechselt und flexibel angeordnet werden. Magnetische Schienen finden Sie auf Seite 32.



Die farbigen Kartonzuschnitte können einfach ausgetauscht werden, so lassen sich die Farbfelder schnell dem aktuellen Bedarf anpassen.



# Das Kartentafelsystem ist für viele individuelle Situationen vorbereitet.

## Extra weite Taschenkonstruktion



Extra weite Taschenkonstruktion für dicke Belege oder Stapel bis 7 mm. Wie weit Ihr Beleg aus der Tafel herausschauen soll (Sichtrand), kann von 40 -100 mm frei gewählt werden.



Ist Ihr Einsteckmaterial höher als 210 mm, werden zwei seitliche Abschlusswinkel montiert.

## Kartentafel auf fahrbarem Ständer

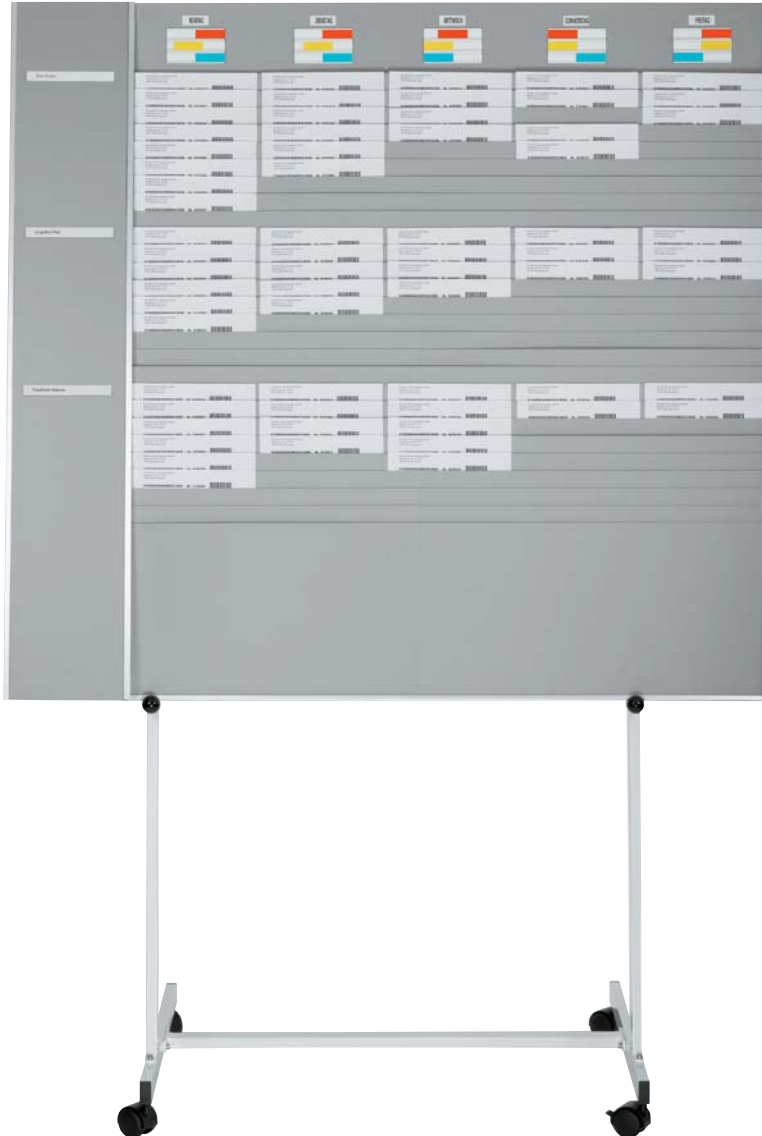

Die Tafelmontage auf einem fahrbaren Ständer.

## Rollengelagerte Schiebeanlage

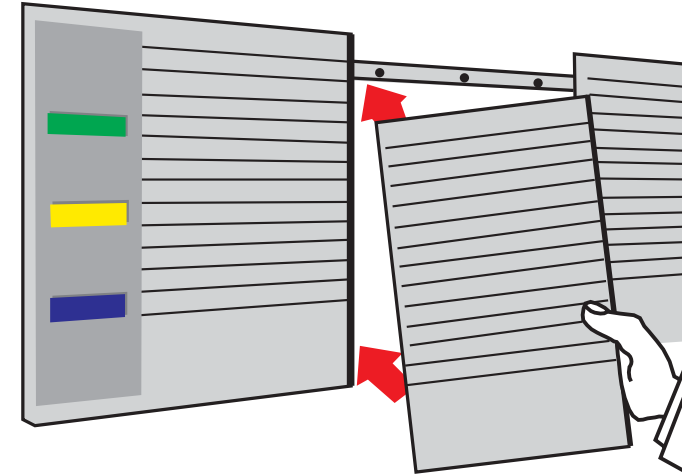

Alle Kartentafeln können leicht entnommen und seitlich verschoben werden. Eine rollierende Terminplanung wird möglich.

## Kanban-Plantafel

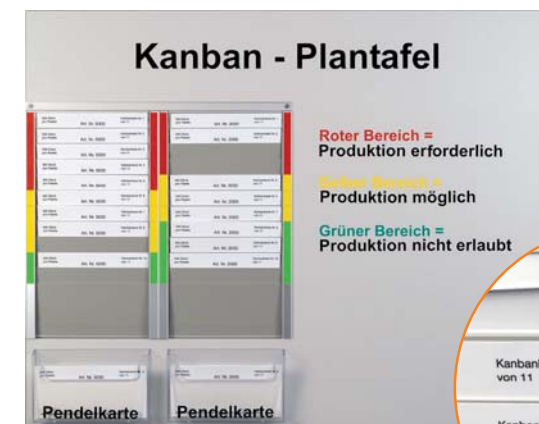

Die Zuordnung der einzelnen Farbfelder kann jederzeit einfach geändert werden.



# T-Kartentafeln – flexible Version

Einfache Umsortierung der Karten ohne Umstecken



## Ideal geeignet für:

- Tourenplanung
- Terminplanung
- Mitarbeiterinsatz
- Häusliche Pflege
- usw.

Tour II	Tour III	Tour IV
Sr. Martina	Sr. Paula	Pfl. Charly
WT-AX 180	WT-RA 987	WT-VA 758
A. Bode	A. Franzen	M. Albrecht
C. Friedmann	F. Heilmann	B. Lüber
R. Martin	S. Schroff	A. Weiss
S. Künze	T. Mayer	R. Seibold
G. Kühner	R. Regler	W. Fritscher
K. Hubert	H. Herion	W. Baumann
F. Schmidt	S. Matthes	Schirmer, H.
Schwerpflege	Verband	Häusleweg 12
Injektion	Insulin	Schwarzwald
		Dr. Helfer
		Pflegestufe 3
		Zimm

## 1 T-Kartentafel, flexible Version

Ist in 2 Breiten (84 mm und 114 mm) und 5 Höhen (415 bis 1175 mm) lieferbar. Die Kartenplätze lassen sich beliebig austauschen. Dadurch können innerhalb einer Reihe auch Karten dazwischengeschoben werden, ohne die einzelnen Karten umzustecken.

Die Befestigung der einzelnen Tafелеlemente an der Wand erfolgt mit einem praktischen Klettband. Dadurch können auch die Tafелеlemente untereinander ausgetauscht werden.

- grauer Kunststoff
- Ideal für Planungen in numerischer oder alphabetischer Reihenfolge.



Jede Karte verfügt über viel Platz für Informationen

## 1 T-Kartentafel, flexible Version

Lieferung inkl. Wandschiene mit Klettverschluss.

### T-Kartentafel, flexible Version

#### Breitformat, Tafelbreite 114 mm

Tafelhöhe	Anzahl Schlitze	Best.-Nr.	Preis €
415 mm	15	528109	65,25
605 mm	27	528209	82,75
795 mm	39	528309	103,50
985 mm	51	528409	117,25
1175 mm	63	528509	132,00

#### Schmalformat, Tafelbreite 84 mm

Tafelhöhe	Anzahl Schlitze	Best.-Nr.	Preis €
415 mm	15	529109	62,50
605 mm	27	529209	75,00
795 mm	39	529309	94,00
985 mm	51	529409	106,75
1175 mm	63	529509	117,25

## Wandschiene

Werden zusätzliche Wandschienen benötigt, dann bitten wir um Angabe der Längen in mm.

### Aluwandschiene

Best.-Nr. Preis €  
pro lrm

Schiene, 2-teilig oben und unten	5306	25,25
----------------------------------	------	-------

Nur passend für Tafeln auf dieser Seite.



## Funktionsweise der flexiblen T-Kartentafel

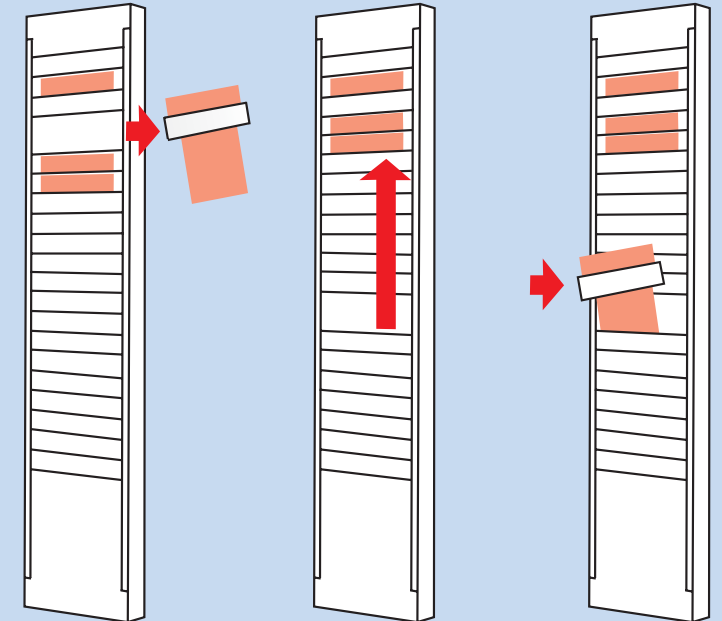

1. Halter herausnehmen

2. Beliebige Anzahl Schlitze hochschieben

3. Halter an gewünschter Stelle einsetzen

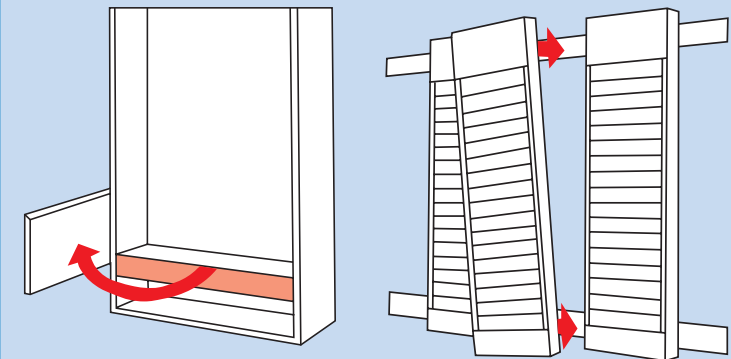

Praktische und einfache Wandbefestigung mit Klettverschluss.

Die Reihen lassen sich mit wenigen Handgriffen untereinander austauschen.



# T-Kartentafeln – starre Version

Flexibel, preiswert und jederzeit erweiterbar

## Praxisbeispiele: T-Kartentafeln



Diese Terminplanung besteht aus 1 x Tafelreihe Best.-Nr. 5805 und 7 x Tafelreihe Best.-Nr. 5809, Befestigung mittels Wandschiene.



Die Wandschiene macht es möglich, dass Tafelreihen einfach herausgenommen und eingesetzt werden können.



**1 T-Kartentafeln** sind in zwei verschiedenen Breiten (passend für 80 mm und 48 mm Einsteckbreite) und zwei verschiedenen Höhen (35 und 50 Schlitze) lieferbar. Die Tafelreihen bestehen aus hellgrauem Kunststoff. Jede Tafelreihe hat oben und unten eine Profilleiste, die beschriftet werden kann und gleichzeitig als Wandbefestigung (Standardaufhängung) dient. Es können beide Tafelbreiten nebeneinander angebracht und kombiniert werden. Eine nachträgliche Erweiterung der Tafelanlage ist jederzeit möglich.



**1 Profilleisten** dienen zur Beschriftung und Standard-Wandbefestigung. Zu jeder Tafel wird ein Paar Profilleisten mitgeliefert.



**2 Aluwandschiene** Mit der optional erhältlichen Wandschiene können die Tafeln jederzeit ausgewechselt und umsortiert werden.

Die Tafelelemente können wahlweise mit der mitgelieferten Standardbefestigung oder mit der als Zubehör lieferbaren Wandschiene montiert werden. Die Montage mit Wandschiene ermöglicht einen flexiblen Wechsel der Tafelelemente.

## Ideal geeignet für:

- Raumplanung
- Objektvermietung
- Mitarbeiterersatz
- Wartungsplanung
- Gebrauch- und Neuwagenübersicht
- Terminplanung
- Auftragsplanung
- usw.



Jede Karte verfügt über viel Platz für Informationen.

## 1 T-Kartentafel

Schmalformat Tafelformat Breite x Höhe	Anzahl Schlitze	Best.-Nr.	Preis €
64 x 783 mm	35	5805	16,90
64 x 1008 mm	50	5806	18,70
Breitformat			
95 x 783 mm	35	5809	21,00
95 x 1008 mm	50	5810	25,10

## 2 Aluwandschiene

Zweiteilige eloxierte Alu-Wandleiste in die jede einzelne Tafelreihe einfach eingesetzt und entnommen werden kann. Alle Tafelelemente können problemlos innerhalb der Schienen seitlich verschoben werden, so dass eine rollierende Planung möglich ist. Die Wandschiene wird exakt auf Länge geliefert.

Aluwandschiene	Best.-Nr.	Preis € pro lrm
Schiene, 2-teilig	8035	54,75



## 1 T-Karten zur Beschriftung per Hand

- Packung zu 100 Stück

### Liniert

Format	Best.-Nr.	Preis €
Schmalformat 60 x 85 mm	5421..	9,55
Breitformat 92 x 120 mm	5411..	9,55

### Blanko

Format	Best.-Nr.	Preis €
Schmalformat 60 x 85 mm	5422..	5,25
Breitformat 92 x 120 mm	5412..	7,45

Bitte gewünschten Farbcode an Bestellnummer anhängen.

## 2 T-Karten zur Beschriftung per EDV

- auf perforierten Bögen DIN A4

Format	Stück/ Packung	Best.-Nr.	Preis €
Schmalformat 60 x 85 mm	180	5433..	9,30
Breitformat 92 x 120 mm	80	5434..	9,30

Bitte gewünschten Farbcode an Bestellnummer anhängen.

## 3 Beschriftungsvorlagen auf CD

zur passgenauen Beschriftung der T-Karten per Bürodrucker. CD-ROM mit Vorlagen für alle gängigen Textverarbeitungsprogramme.

Beschriftungsvorlagen	Best.-Nr.	Preis €
auf CD-ROM	1419	15,50

## 1 T-Karten zur Beschriftung per Hand

aus 170 g Karteikarton. Farben weitgehend lichtecht im Innenbereich. In 10 Farben mit Linien oder Blanko lieferbar. Lieferung in Spenderpackung zu 100 Karten. Die Packung kann im untersten Schlitz einer Tafelreihe eingehängt werden.

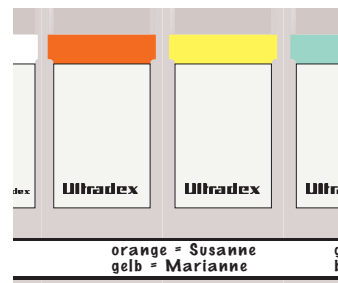
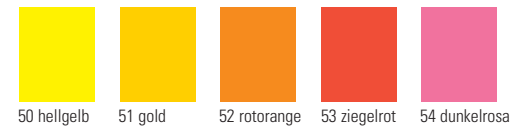
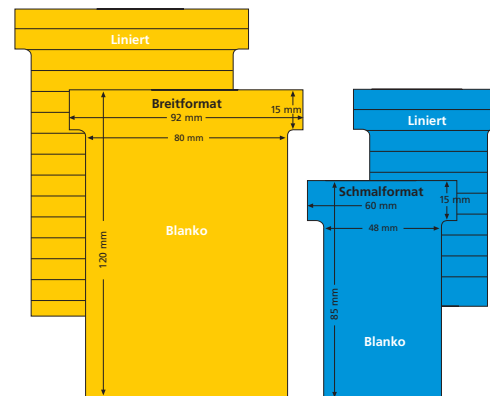

## 2 T-Karten zur Beschriftung per EDV

vorperforierte A4 Bögen aus 170 g Karteikarton. Farben weitgehend lichtecht im Innenbereich. In 5 Farben lieferbar. Karten passend zu Beschriftungsvorlagen für Textverarbeitung Best.-Nr. 1419.

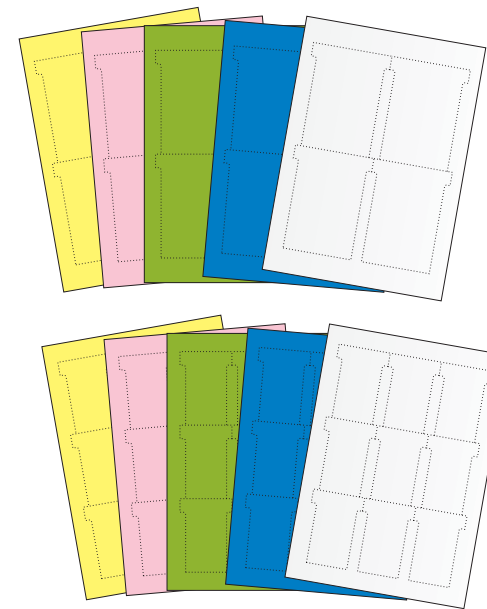

## 3 Beschriftungsvorlagen auf CD

für alle gängigen Textverarbeitungsprogramme. Passgenaue Beschriftung der T-Karten per Drucker.

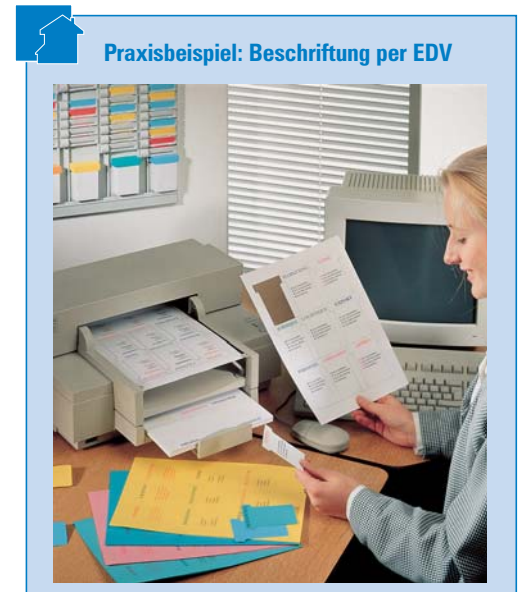

**!** T-Karten zur Beschriftung per EDV sind perforiert und lassen sich mit den meisten gängigen Bürodruckern beschriften. Bitte beachten Sie die Bedienungsanleitung des Gerätes. Verwenden Sie, sofern vorhanden, den manuellen Papiereinzug.



# Taschentafel

Die passende Lösung für Chipkarten



Taschentafel Ausführung A, Best.-Nr. 443309. Höhe 840 mm, Reihenbreite 115 mm, Taschenanzahl 30 Stück. Es wurden vier Reihen nebeneinander montiert. Gesamt 120 Taschen.

## 1 Kartentafel Ausführung A

sichtbarer Bereich 25 mm

Kartenformat  
85 x 55 mm

Maximale Chipkartengröße: 85 x 55 mm  
sichtbarer Bereich: 25 mm

## 2 Kartentafel Ausführung B

sichtbarer Bereich 25 mm

Kartenformat  
86 x 68 mm

Maximale Chipkartengröße: 86 x 68 mm ohne Klip  
bzw. 85 x 55 mm mit Klip  
sichtbarer Bereich: 25 mm

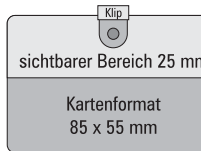

## 3 Kartentafel Ausführung C

sichtbarer Bereich 45 mm  
Kartenformat  
82-90 x 59 mm

Max. Kartenformat B 82 x 59 H mm  
mit und ohne Klip.  
sichtbarer Bereich: 45 mm



## 4 Selbstklebeetiketten

zur Beschriftung der einzelnen Kartenfächer.  
Die weißen Etiketten sind 40 mm breit und 13 mm hoch.

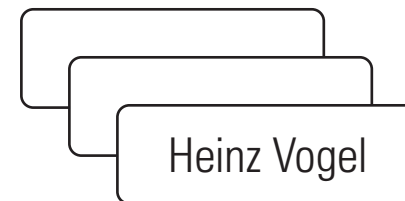

## 1 Kartentafel Ausführung A für Chipkarten ohne Klip

- für Chipkarten mit 25 mm Sichtbereich
- Kartenformat max. 85 x 55 mm (B x H)
- Tafelreihen in grau (09) und braun (10) lieferbar
- Reihenbreite 115 mm
- Schlitzbereich 91 mm, Sichtbereich 25 mm

### Kartentafel für Chipkarten ohne Klip

Reihen- höhe	Taschen- anzahl	Best.-Nr.	Preis €
590 mm	20	4432..	96,50
840 mm	30	4433..	110,25
1090 mm	40	4434..	128,25

Bitte gewünschten Farbcode der Bestellnummer anhängen!

## 2 Kartentafel für Chipkarten mit und ohne Klip

- für Chipkarten mit 25 mm Sichtbereich
- Kartenformat max. 85 x 55 mm (B x H) mit Klip oder 86 x 68 mm ohne Klip
- Tafelreihen in grau (09) und braun (10) lieferbar
- Reihenbreite 115 mm
- Schlitzbereich 91 mm, Sichtbereich 25 mm

### Kartentafel für Chipkarten mit und ohne Klip

Reihen- höhe	Taschen- anzahl	Best.-Nr.	Preis €
590 mm	15	4435..	87,75
840 mm	23	4436..	98,25
1090 mm	31	4437..	119,75

Bitte gewünschten Farbcode der Bestellnummer anhängen!

## 3 Kartentafel für Chipkarten mit und ohne Klip

- für Chipkarten mit 45 mm Sichtbereich
- Kartenformat max. 82-90 x 59 mm (B x H) mit und ohne Klip
- Tafelreihen in grau (09) und braun (10) lieferbar
- Reihenbreite 115 mm
- Schlitzbereich 91 mm, Sichtbereich 45 mm

### Kartentafel für Chipkarten mit und ohne Klip

Reihen- höhe	Taschen- anzahl	Best.-Nr.	Preis €
590 mm	9	4438..	92,75
840 mm	13	4439..	107,00
1090 mm	18	4440..	125,25

Bitte gewünschten Farbcode der Bestellnummer anhängen!

## 4 Selbstklebeetiketten

Selbstklebeetiketten	Best.-Nr.	Preis €
40 x 13 mm, 84 Stück pro Pack	4450	3,90

# Versichertenkartenvitrine

Aluminiumvitrine für sichere und übersichtliche Aufbewahrung der Versichertenkarten



## 1 Versichertenkartenvitrine

aus Aluminium mit abschließbarer, getönter Acrylglastüre. Die Kartenhalter können einzeln beschriftet werden. Die Etiketten werden mitgeliefert. Rechtlich dürfen die Chip-Karten nur mit dem Einverständnis der Eigentümer verwaltet werden. Vordruckte Einverständniserklärungen werden mitgeliefert. Farbige Einsteckkarten sind in ausreichender Menge inklusive.

### Versichertenkartenvitrine

Anzahl der Kartenhalter	Maße B x H in mm	Best.-Nr.	Preis €
30	395 x 555	20030	232,00 FHN
40	510 x 555	20040	243,00 FHN

Sonderanfertigungen sind möglich. Bitte fragen Sie an!

FHN = Nettopreis-Artikel

## Zubehör Einverständniserklärung

### Einverständniserklärung

Packungsinhalt	Best.-Nr.	Preis €
50 Stück	20101	13,00

## Einsteckkarten

### Einsteckkarten

Farbe	Packungsinhalt	Best.-Nr.	Preis €
grün	50	20102	13,00
rot	50	20103	13,00
blau	50	20104	13,00



1 Die Versichertenkartenvitrine von Ultradex schafft Ordnung und Übersicht.



# Ultradex Magnettafel mit Linienraster

magnethaftende, beschreib- und abwischbare Oberfläche

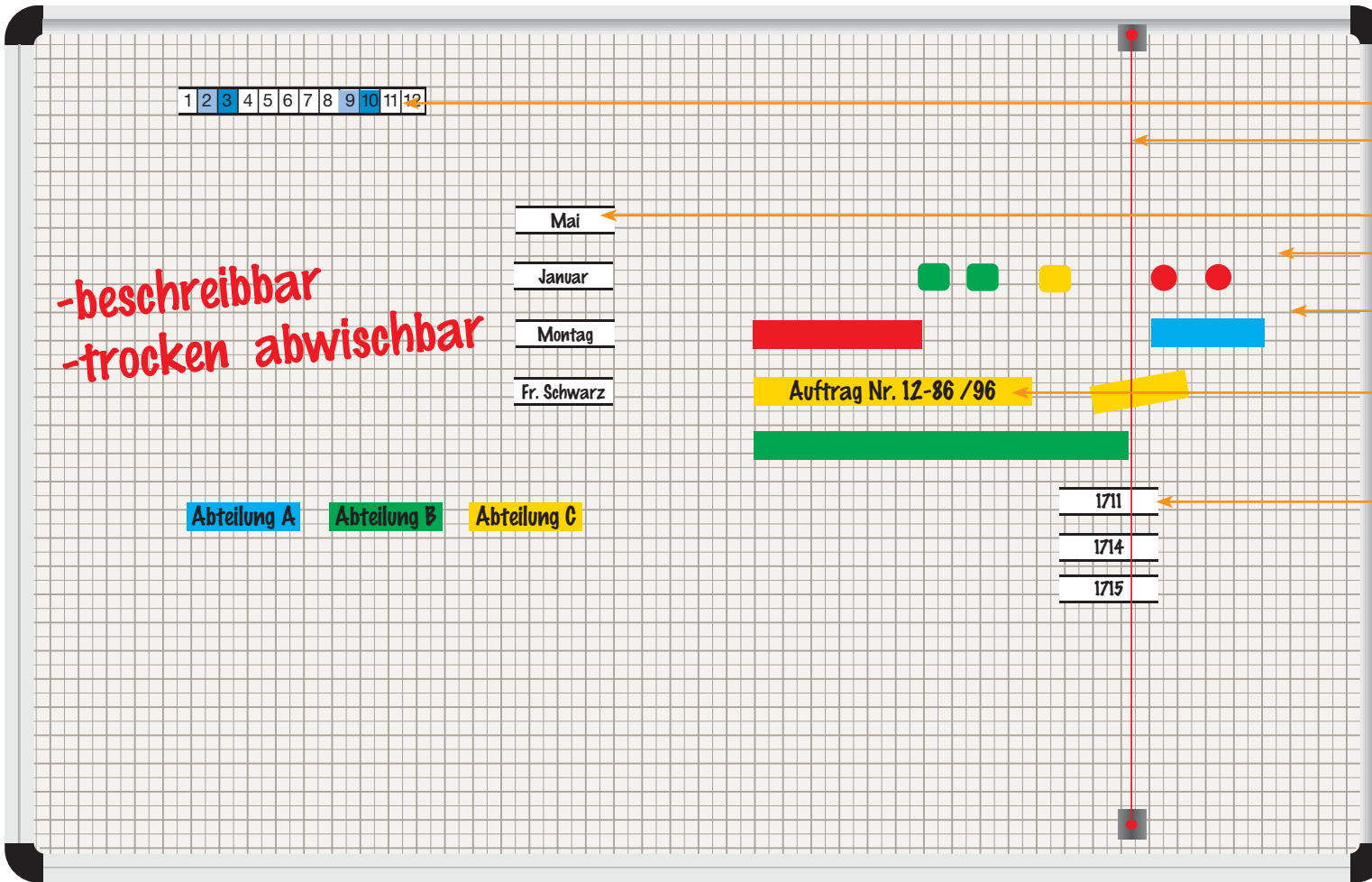

*-beschreibbar  
-trocken abwischbar*

- ← Silber eloxierter Aluminiumrahmen
- ← Magnetische Skalen und Kalenderstreifen
- ← Terminanzeiger
- ← Magnetische Schiene inkl. Überschriften
- ← Farbige Magnetsymbole
- ← Hochverdichtete Polyester-Oberfläche mit gedrucktem Raster, magnetisch, beschreibbar mit trocken abwischbaren Stiften
- ← Magnetische Farbbänder wiederbeschreibbar
- ← Magnetische Schienen mit beschreibbaren Etiketten



- ← Aufhänger (A)
- ← Gegenstück (B)

### Die Befestigung der Tafeln

An der Tafelrückseite befinden sich verdeckte Aufhänger (A). Die entsprechenden Gegenstücke (B) werden an der Wand montiert. Die Tafel kann danach mühelos eingehängt werden.

- beschreibbar mit Whiteboardmarkern
- trocken abwischbar
- variable Einsatzmöglichkeiten
- Planungszubehör kann mehrfach beschriftet werden
- vielfältiges Zubehör
- hoher Gebrauchswert

Dieses flexible Programm ermöglicht Ihnen eine ungeheure Vielfalt an Planungsmöglichkeiten. Ob für die maßgeschneiderte, individuelle Problemlösung oder die einfache Planung. Durch das magnetische Zubehörprogramm wird das Planen für Sie noch einfacher, schneller und auch leichter.

**Tafeln in Sonderanfertigung**  
Mit einem individuellen Planungsschema lassen sich Planungsaufgaben optimal lösen. Wir beraten Sie gerne, fertigen Entwürfe an und stellen die Tafeln nach Ihren Wünschen her. Weitere Informationen zu Sonderanfertigungen finden Sie auf Seite 42-45.

# Die unterschiedlichen Linienraster der Magnettafeln

Alle Ausführungen mit Aluminium-Rahmen



## 1 Standard-Oberfläche

### Raster 5 x 5 / 10 x 10 mm verstärkt

Tafelgröße B x H mm	Lichte Planung B x H mm	Anzahl Planungszeilen untereinander	Best.-Nr.	Preis € je Tafel
490 x 350	450 x 310	31	8012	128,75
700 x 490	660 x 450	45	8006	144,75
900 x 550	860 x 510	51	8030	170,50
970 x 700	930 x 660	66	8004	210,00
1120 x 900	1080 x 860	86	8020	306,00
1750 x 1120	1710 x 1080	108	8031	588,00
2000 x 900	1960 x 860	86	8032	588,00

## 2 Standard-Oberfläche

### Raster 20 x 20 / 100 x 100 mm verstärkt

Tafelgröße B x H mm	Lichte Planung B x H mm	Anzahl Planungszeilen untereinander	Best.-Nr.	Preis € je Tafel
900 x 600	860 x 560	28	8140	170,50
1200 x 900	1160 x 860	43	8141	306,00
2000 x 1200	1960 x 1160	58	8142	628,00

## 3 Zeilenplaner

Diese Planer sind besonders geeignet für 9 mm hohes Magnetzubehör. Durch die Feldhöhe von 12 mm erhalten Sie eine sehr gute Gesamtübersicht und können auch von weitem jede Zeile optisch gut verfolgen.

### Raster 5 x 12 / 10 x 24 mm verstärkt

Tafelgröße B x H mm	Lichte Planung B x H mm	Anzahl Planungszeilen untereinander	Best.-Nr.	Preis € je Tafel
900 x 1120	860 x 1080	90	8023	306,00
1100 x 1120	1060 x 1080	90	8038	341,00
2000 x 1120	1960 x 1080	90	8039	611,00

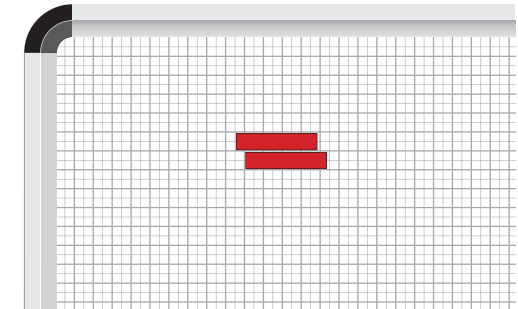
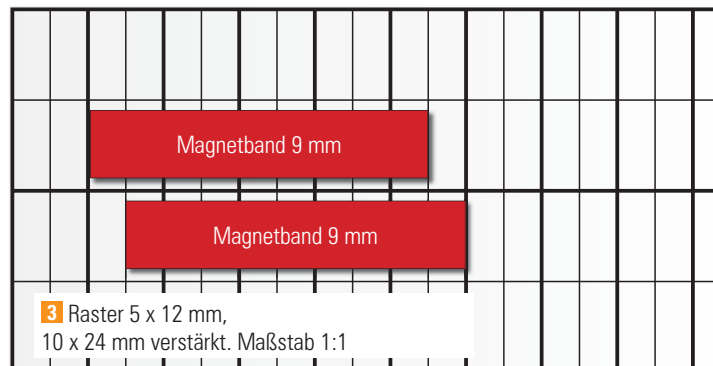
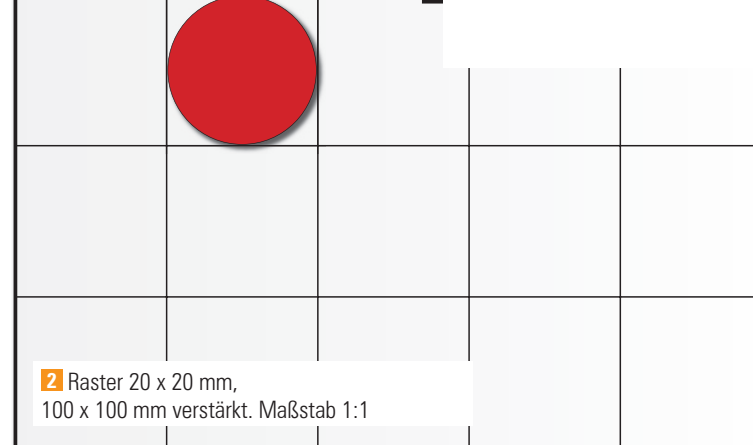
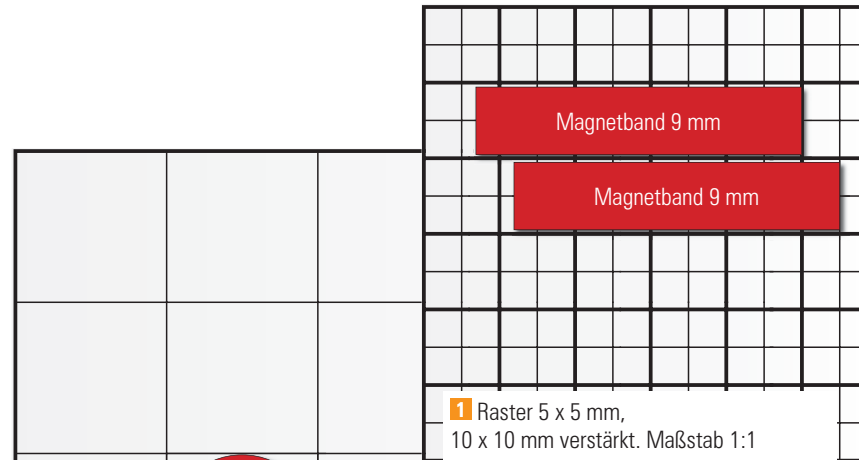

1 Magnettafel mit Raster 5 x 5 mm.  
10 x 10 mm verstärkt. Maßstab 1:4

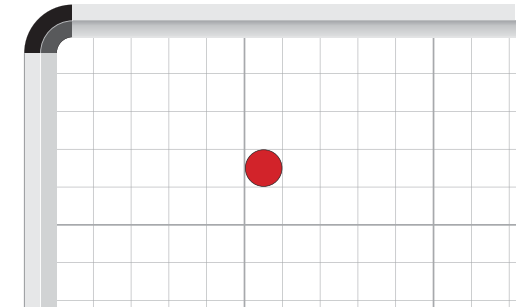

2 Magnettafel mit Raster 20 x 20 mm.  
100 x 100 mm verstärkt. Maßstab 1:4

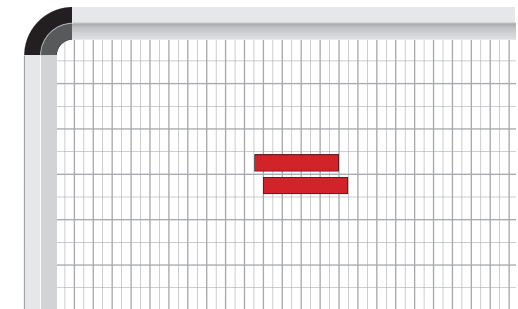

3 Magnettafel mit Raster 5 x 12 mm.  
10 x 24 mm verstärkt.  
In Kombination mit 9 mm Magnetzubehör behalten Sie eine optimale Zeilenübersicht.



# Planungszubehör für Magnettafeln in 11 Farben

Mit Spezialstiften wieder neu beschreibbar. 2 mm Stärke, ideal zum Greifen, starke Haftkraft



**1** Magnetische Bänder zum Selberschneiden  
Stärke 2 mm, 4 x 250 mm pro Pack, 5 Höhen, 11 Farben



**2** Magnetische Bänder zum Selberschneiden  
Stärke 1 mm, 1000 mm pro Pack, 5 Höhen, 11 Farben



**3** Magnetische Abschnitte, Höhe 9 mm  
Stärke 2 mm, 4 Längen, 11 Farben



**4** Magnetische Platten, 125 x 250 mm  
Stärke 1 oder 2 mm, 11 Farben



**5** Magnetische Symbole  
Stärke 2 mm, 11 Farben



**6** Signalmagnete farbig sortiert.  
Je 4 x rot, blau, grün, gelb



15 zitrone    04 orange    05 rot    07 dunkelbl.    06 hellblau    01 hellgrün    16 lind    13 moos    18 sand    11 schwarz    08 weiß



**7** Schreib-Set für Magnet-Planungstafeln  
2 farbige Tafelschreiber trocken abwischbar,  
2 farbige wasserlösliche Stifte für Magnetzubehör,  
1 magnet. Stiftehalter, 1 magnet. Tafelwischer und  
Ersatzpapier, 1 Reinigungsspray für Tafel und farbige  
Magnetbänder.



**8** Wasserlösliche Spezialstifte zum Beschriften von  
Tafeln und Zubehör.  
Lieferbar in den Farben grün (01), rot (05), blau (07),  
schwarz (11) und 4 Farben in einer Packung.



**9** Zubehörbox aus Polystyrol mit Facheinteilung.  
Format 330 x 220 x 53 mm. Ohne Inhalt.

<b>1 Magnetische Bänder à 25 cm</b>				
Höhe	Stärke	Inhalt/VE	Best.-Nr.*	Preis €
5 mm	2 mm	40 x 250 mm	8405..	5,40
9 mm	2 mm	40 x 250 mm	8410..	8,55
14 mm	2 mm	40 x 250 mm	8460..	9,50
19 mm	2 mm	40 x 250 mm	8411..	10,60
50 mm	2 mm	40 x 250 mm	8451..	24,10

<b>2 Magnetische Bänder à 100 cm</b>				
Höhe	Stärke	Inhalt/VE	Best.-Nr.*	Preis €
5 mm	1 mm	1000 mm	8381..	4,85
9 mm	1 mm	1000 mm	8382..	7,85
14 mm	1 mm	1000 mm	8383..	8,65
19 mm	1 mm	1000 mm	8384..	9,70

<b>3 Magnetische Abschnitte, Höhe 9 mm</b>				
Länge x Höhe	Stärke	Inhalt/VE	Best.-Nr.*	Preis €
40 x 9 mm	2 mm	18 Stück	8444..	9,30
50 x 9 mm	2 mm	16 Stück	8445..	9,30
60 x 9 mm	2 mm	10 Stück	8446..	8,15
70 x 9 mm	2 mm	10 Stück	8447..	9,30

<b>4 Magnetische Platten, 125 x 250 mm</b>				
Breite x Höhe	Stärke	Inhalt/VE	Best.-Nr.*	Preis €
125 x 250 mm	1 mm	1 Stück	8452..	14,10
125 x 250 mm	2 mm	1 Stück	8450..	15,00

<b>5 Magnetische Symbole, 2 mm stark</b>				
Symbol	Abmessung	Inhalt/VE	Best.-Nr.*	Preis €
▲	9 x 9 mm	40 Stück	8406..	6,30
■	9 x 9 mm	40 Stück	8403..	6,30
●	Ø 9 mm	40 Stück	8401..	6,30
▬	19 x 9 mm	20 Stück	8408..	6,30
←	22,5 x 12 mm	20 Stück	8412..	6,30
▲	19 x 19 mm	12 Stück	8407..	6,30
■	19 x 19 mm	12 Stück	8404..	6,30
●	Ø 20 mm	10 Stück	8402..	6,30
▬	30 x 19 mm	8 Stück	8409..	6,30

<b>6 Signalmagnete Ø 10 mm</b>			
	Inhalt/VE	Best.-Nr.	Preis €
je 4 x rot, blau, gelb, grün	16 Stück	8380	6,10

<b>7 Schreibset für Magnet-Planungstafel</b>		
Artikel	Best.-Nr.	Preis €
Schreibset	8378	41,50

<b>8 Wasserlösliche Spezialstifte</b>			
Farbe	Inhalt/VE	Best.-Nr.*	Preis €
pro Farbe	4 Stück	8488..	7,35
4 Farben sortiert	4 Stück	848899	7,35

Farbcode: grün (01), rot (05), blau (07), schwarz (11)

<b>9 Zubehörbox</b>		
Artikel	Best.-Nr.	Preis €
Zubehörbox	1531	29,50

\* Bitte den Farbcode der Bestellnummer anhängen.



# Magnetisches Zubehör

Passend zu allen Ultradex Magnetplanungstafeln

## 1 Tage / Monate

Schienehöhe	Länge	Beschr.	Best.-Nr.	Preis €
15 mm	35 mm	Montag-Sonntag	8594	6,80
20 mm	45 mm	Montag-Sonntag	8595	11,50
15 mm	35 mm	Januar-Dezember	8598	11,50
20 mm	45 mm	Januar-Dezember	8600	13,60

## 2 Datumsstreifen, kalendergerecht

Höhe	Strichabstand	Inhalt	Best.-Nr.	Preis €
10 mm	5 mm	1 Jahr	8601..	21,20

Nachrücksatz für Folgejahr ohne Magnetschiene  
8 mm 5 mm 1 Jahr 8607.. 12,80

Bitte Kalenderjahr angeben (z.B. 860108 für 2008)

## 3 Tageszahlen 1-31 in magn. Schiene

Skalenhöhe	Strichabst.	Streifenlänge	Best.-Nr.	Preis €
10 mm	5 mm	155 mm	8510	4,35
15 mm	10 mm	310 mm	8511	5,80
20 mm	15 mm	465 mm	8512	8,65
20 mm	20 mm	620 mm	8513	22,00

## 4 Wochentage Mo-So in magn. Schiene

Höhe	Strichabst.	Streifenlänge	Best.-Nr.	Preis €
10 mm	5 mm	35 mm	8580	3,30
15 mm	10 mm	70 mm	8581	4,00
20 mm	15 mm	105 mm	8582	6,30
20 mm	20 mm	140 mm	8583	6,30

## 5 Wochenzahlen 1-53 in magn. Schiene

Höhe	Strichabst.	Streifenlänge	Best.-Nr.	Preis €
10 mm	5 mm	265 mm	8520	5,80
15 mm	10 mm	530 mm	8521	6,80
20 mm	15 mm	795 mm	8522	16,30
20 mm	20 mm	1060 mm	8523	26,10
20 mm	25 mm	1325 mm	8524	51,00

## 6 Skalen ohne Ziffern in magn. Schiene

Höhe	Strichabst.	Streifenlänge	Best.-Nr.	Preis €
10 mm	5 mm	155 mm	8500	4,35
15 mm	10 mm	290 mm	8501	5,80
20 mm	15 mm	285 mm	8502	6,30
20 mm	20 mm	280 mm	8503	8,65
20 mm	25 mm	275 mm	8504	8,65
20 mm	30 mm	270 mm	8505	7,85
20 mm	40 mm	280 mm	8506	7,85
20 mm	50 mm	250 mm	8507	7,85
20 mm	60 mm	240 mm	8508	7,85

## 7 Farbige Selbstklebebänder

Breite	Länge	Inhalt	Best.-Nr.	Preis €
1,5 mm	12 m	Abroller	8650..	7,75
6 mm	66 m	Rolle	8651..	5,05
9 mm	66 m	Rolle	8652..	5,60

## 8 Ablageleiste

Länge	Farbe	Best.-Nr.	Preis €
40 cm	silber	8421	17,30
je lfd. Meter	silber	8463	35,75

## 9 Terminanzeiger-Datumslot

Ausführung	Best.-Nr.	Preis €
Für Tafeln mit Ultradex Aluminiumrahmen	1535..	12,00
Für alle Magnettafeln	8420..	11,40

MONTAG

1 Wochentage Montag – Sonntag

JANUAR

1 Monate Januar – Dezember



2 Datumsstreifen mit farbig markierten Sonn- und Feiertagen in einer Magnetschiene.



2 Datumsstreifen für das Folgejahr einfach zum Austauschen. Ohne Magnetschiene.



3 Skala mit Tageszahlen 1-31



4 Skala mit Wochentagen Mo-So

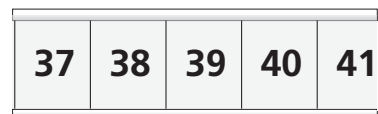

5 Skala mit Wochenzahlen 1-53



6 Blankoskala zum Selbstbeschreiben

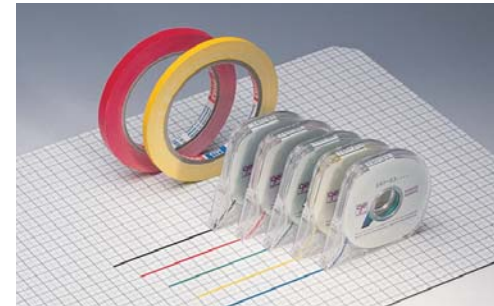

## 7 Farbige Selbstklebebänder

Um auf Ihrer Magnet- oder Schreibtischspalten, Linien, Felder usw. darzustellen. Aber auch zur senkrechten farblichen Kennzeichnung von Wochenenden und einzelnen Tagen.

### Kunststoffband 1,5 mm breit

- 12 Meter lang, im Abroller.
- Farben: grün 01, gelb 02, rot 05, blau 07, weiß 08, schwarz 11

### Kunststoffband 6 mm breit

- 66 Meter lang, auf Rolle. Farben: gelb 02, rot 05

### Kunststoffband 9 mm breit

- 66 Meter lang, auf Rolle. Farben: gelb 02, rot 05

Bitte den gewünschten Farbcode der Bestellnummer anhängen.



8 Ablageleiste aus eloxiertem Aluminium zum Einhängen in den Tafelrahmen.

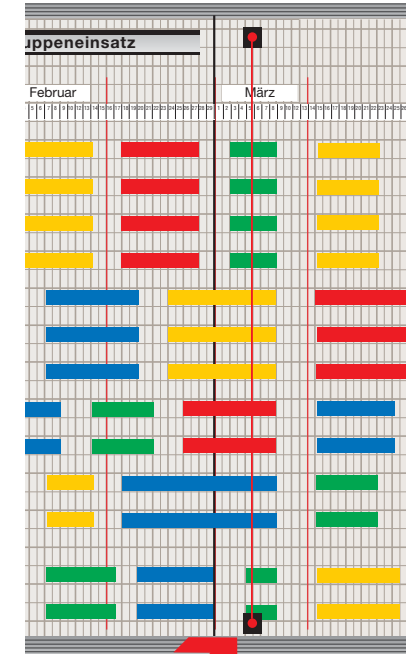

Magnetisch



wird in Tafelrahmen eingehängt

## 9 Terminanzeiger-Datumslot

Die farbigen Gummifäden sind für jede Tafelhöhe bis 150 cm individuell einstellbar.

Terminanzeiger sind in den Farben 01 grün, 02 gelb, 05 rot, 07 blau und 08 weiß lieferbar.

Bitte den gewünschten Farbcode der Bestellnummer anhängen.



# Magnetische Schienen und Einsteckkarten

Für die flexible Beschriftung von Magnetplanungstafeln

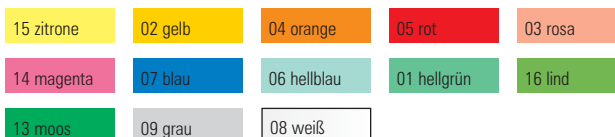

**1 Magnetische Schienen** zur Aufnahme von Einsteckkarten  
Lieferbar in: braun 00, grün 01, gelb 02, rot 05, blau 07 und weiß 08.  
Ohne Farbangabe liefern wir die Standardfarbe braun.

### Magnetische Schienen

Schienenhöhe	Schienenlänge	Inhalt/VE	Best.-Nr.*	Preis €
9,5 mm	40 mm	18 Stück	8454..	10,10
9,5 mm	50 mm	16 Stück	8455..	11,20
9,5 mm	60 mm	10 Stück	8456..	8,35
9,5 mm	70 mm	10 Stück	8457..	9,40
15 mm	40 mm	12 Stück	8482..	8,80
15 mm	50 mm	12 Stück	8483..	10,30
15 mm	60 mm	8 Stück	8484..	8,80
15 mm	70 mm	8 Stück	8486..	9,20
20 mm	40 mm	12 Stück	8464..	8,80
20 mm	50 mm	12 Stück	8465..	10,80
20 mm	60 mm	8 Stück	8466..	9,20
20 mm	70 mm	8 Stück	8467..	9,80
34 mm	40 mm	12 Stück	8494..	12,20
34 mm	50 mm	9 Stück	8495..	12,20
34 mm	60 mm	7 Stück	8496..	11,70
34 mm	70 mm	6 Stück	8497..	11,70
34 mm	210 mm	1 Stück	8498..	3,85
34 mm	420 mm	1 Stück	8489..	7,65
50 mm	420 mm	1 Stück	8448..	8,35

\* Bitte den Farbcode der Bestellnummer anhängen.

**2 Einsteckkarten** für magnetische Schienen  
vorperforiert, in 13 lichtbeständigen Farben lieferbar.  
Beschriftung per Hand oder Schreibmaschine. Beschriftung per  
Drucker bedingt möglich. Bitte fragen Sie an!

### Einsteckkarten

passend für Schienenhöhe	Länge	Inhalt/VE	Best.-Nr.*	Preis €
9,5 mm	40 mm	420	8468..	3,50
9,5 mm	50 mm	420	8469..	4,70
9,5 mm	60 mm	420	8470..	5,70
9,5 mm	70 mm	420	8471..	5,70
15 mm	40 mm	220	8490..	3,50
15 mm	50 mm	220	8491..	4,55
15 mm	60 mm	220	8492..	5,40
15 mm	70 mm	220	8493..	7,00
20 mm	40 mm	170	8472..	3,50
20 mm	50 mm	170	8473..	4,55
20 mm	60 mm	170	8474..	5,70
20 mm	70 mm	170	8475..	6,20
34 mm	40 mm	90	1404..	3,55
34 mm	50 mm	90	1405..	4,55
34 mm	60 mm	90	1406..	5,75
34 mm	70 mm	90	1407..	6,55
34 mm	210 mm	40	1408..	6,85
34 mm	420 mm	40	1409..	12,60
50 mm	420 mm	6	8449..	2,55

\* Bitte den Farbcode der Bestellnummer anhängen.

**Schriftart A**

**Schriftart B**

### 3 Individuelle Texte für Überschriften und Spaltenbezeichnungen in magnetischer Schiene

Wir beschriften nach Ihren Vorgaben:  
Schwarze Schrift auf weißem Karton inkl. wischfester Schutzfolie.  
Farbe der Magnetschiene: dunkelbraun.

### Praxisbeispiel

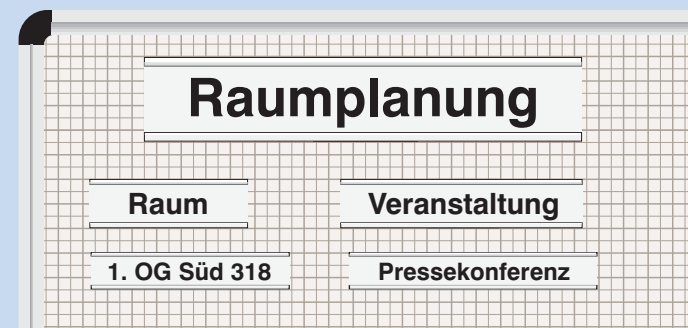

Anwendungsbeispiel für eine Raumplanungstafel

### 3 Individuelle Texte für Überschriften

Schriftart	Schienenhöhe	Schrifthöhe	Best.-Nr.	Preis €/Buchstabe
A	20 mm	11 mm	863011	1,20
A	34 mm	20 mm	863111	1,40
A	50 mm	30 mm	863211	1,50
B	20 mm	11 mm	863311	1,20
B	34 mm	20 mm	863411	1,40
B	50 mm	30 mm	863511	1,50

Kein Lagerartikel. Lieferzeit ca. 1-2 Wochen. Farbige Schriften siehe S. 85.

# Magnetische Profilschiene, Inkjet Magnetfolie

Praktische Beschriftungssysteme für jeden Einsatzzweck



## 1 Magnetische C-Profil-Schiene

zum Selberschneiden, braun

### Magnetische C-Profil-Schiene

Höhe	Länge	Best.-Nr.	Preis/Stück
15 mm	1 m	8642	8,15
15 mm	50 m	8643	262,65
20 mm	1 m	8644	9,00
20 mm	50 m	8645	328,57
34 mm	1 m	8646	12,70
34 mm	50 m	8647	410,97
50 mm	1 m	8648	18,50
50 mm	50 m	8649	552,08

## 2 Einsteckstreifen

für C-Profil-Schiene, weiß, Papier  
vorperforierte Bögen

### Einsteckstreifen auf DIN A4 Bögen

für Schienen- höhe	Länge	Streifen je Packg.	Best.-Nr.	Preis € je Pckg.
9,5 mm	210 mm	350	8729	15,00
15 mm	210 mm	220	8730	15,00
20 mm	210 mm	170	8731	15,00
34 mm	210 mm	90	8732	15,00

### Einsteckstreifen auf DIN A3 Bögen

15 mm	420 mm	220	8733	26,80
20 mm	420 mm	170	8734	26,80
34 mm	420 mm	90	8735	26,80
50 mm	420 mm	6	8736	2,55

## 3 Beschriftungsvorlagen auf CD-ROM

Mit den Beschriftungsvorlagen auf CD-ROM können die Einsteckstreifen auf A4-Bögen passgenau per EDV beschriftet werden. Die Beschriftungsvorlagen können in alle gängigen Textverarbeitungsprogramme geladen werden.

### Beschriftungsvorlagen auf CD-ROM

Artikel	Best.-Nr.	Preis €
Beschriftungsvorlagen auf CD ROM	1419	15,50

## 4 Inkjet Magnetfolie

Format	VE	Best.-Nr.	Preis €
DIN A4	5 Folien	8690	18,10
DIN A4	20 Folien	8691	61,50
DIN A3	1 Folie	8696	13,00
DIN A3	5 Folien	8698	39,75



## 1+2 Magnetische C-Profil-Schiene mit Einsteckstreifen



## 3 Beschriftungsvorlagen auf CD-ROM



### Praxisbeispiel C-Profil-Schiene

Beschriftung eines Lagerregales



## 4 Magnetfolie zum Bedrucken

- für alle handelsüblichen Tintenstrahldrucker geeignet
- einfach mit Schere oder Cutter zu schneiden
- auch für normales Schreib- und Malwerkzeug geeignet
- ideal für Büro, Lager, Werbung und Zuhause
- Organisation
- Lagerverwaltung
- Kennzeichnung
- Beschriftung
- Sonderaktionen
- und vieles andere

Dünne, gut haftende Magnetfolie mit spezieller Beschichtung in weiß. Die Folie wird einfach (wie Fotopapier) in den Inkjet-Drucker eingelegt und bedruckt. Nur für die Anwendung im Innenbereich. Achtung! Nicht geeignet für Laserdrucker, Kopierer und Thermodrucker.



### Praxisbeispiel Inkjet Magnetfolie

Druck EAN Strichcode  
Beschriftung eines Lagerregales





# Magnet-Schiebetafelanlage

Einzelne, in Schienen geführte Tafелеlemente erlauben eine rollierende Planung

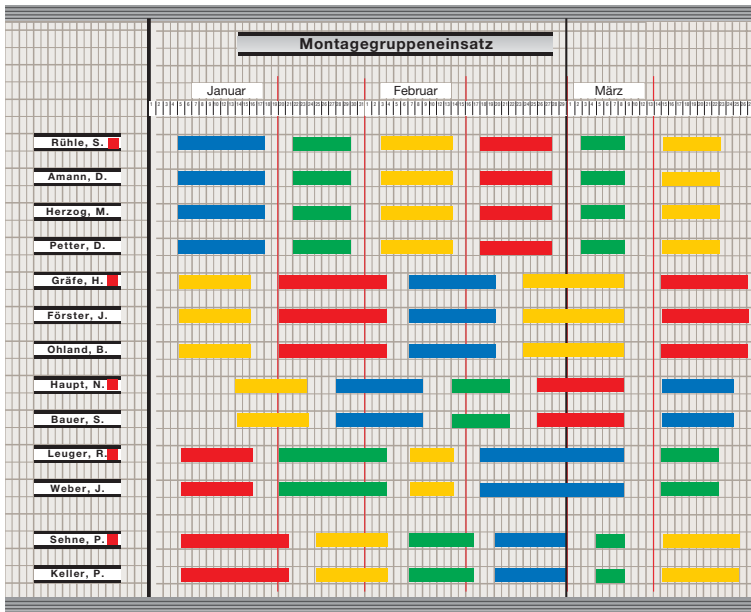

## Funktionsweise der Schiebetafelanlage

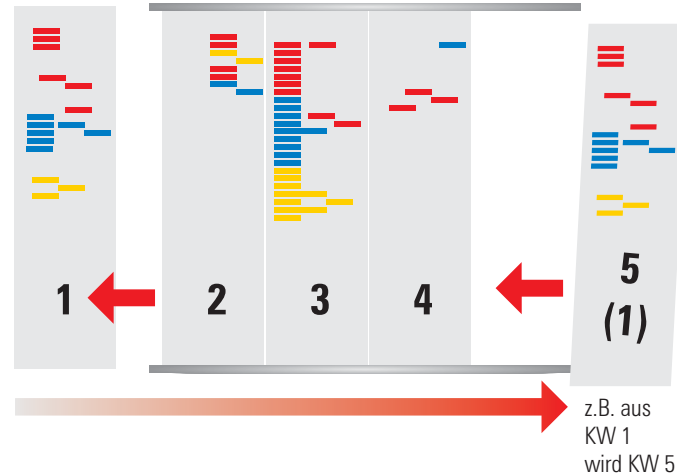

Tafелеlement links entnehmen und an der rechten Seite wieder einfügen.

## 1 Magnet-Schreibtafelanlage

Verschiebbare Tafелеlemente

- Ideal für Terminplanungen. Elemente können leicht entnommen und wieder eingesetzt werden
- Abgelaufene Zeiträume können rechts außen wieder angesetzt werden (rollierende Planung).

Die rahmenlosen Magnet-Schiebetafелеlemente werden mit einem Raster bedruckt, das Ihnen beim Planen sowie bei der Übersicht sehr hilfreich ist. Zwei unterschiedliche Raster sind lieferbar. Die Tafeln können mit Ultradex Spezialstiften immer wieder neu beschrieben werden. Die Tafелеlemente werden in ein- oder dreigleisigen Halteschienen (wahlweise mit Rollenführung) eingesetzt und können vor oder hintereinander hergeschoben werden.

Darstellungen der Raster finden Sie auf Seite 29.



## 2 Halte- und Gleitschienen

sind Voraussetzung, um die Tafeln an der Wand zu befestigen.

Bei häufigem Verschieben der Tafелеlemente empfehlen wir die leichtgängige, rollengeführte Ausführung. Aus versandtechnischen Gründen liefern wir nur Längen bis maximal 2000 mm aus. Eine stufenlose Verlängerung ist jederzeit möglich. Der Preis beinhaltet immer das untere und obere Schienenteil.



## 3 Schiene eingleisig ohne Rollen

2-teilige Aluminiumschiene für Wandmontage.

Die Tafeln können einfach von vorne eingesetzt und entnommen werden.

## 1 Magnet-Schiebetafelanlage Rahmenlose Magnettafeln

### Raster 5 x 12 / 10 x 24 mm verstärkt

Abmessungen B x H mm	Lichte Planungs- höhe mm	Anzahl Planungs- zeilen	Best.- Nr.	Preis €
155 x 1110	1100	90	8011	93,25
310 x 1110	1100	90	8029	123,25
880 x 1110	1100	90	8027	321,00

### Raster 5 x 5 / 10 x 10 mm verstärkt

Abmessungen	Lichte Planungs- höhe mm	Anzahl Planungs- zeilen	Best.- Nr.	Preis €
155 x 680	670	67	8008	84,00
280 x 680	670	67	8002	109,50
310 x 680	670	67	8009	122,00
480 x 680	670	67	8003	148,25
155 x 880	870	87	8010	79,25
310 x 880	870	87	8016	123,25
540 x 880	870	87	8034	159,25
155 x 1110	1100	110	8017	93,25
280 x 1110	1100	110	8024	107,00
310 x 1110	1100	110	8019	123,25
420 x 1110	1100	110	8025	159,25
880 x 1110	1100	110	8018	320,00

Zuschnitte innerhalb der angegebenen Abmessungen sind möglich.

## 2 Halte- und Gleitschienen

### Rollengelagerte Ausführung (siehe Abb.)

- mit 3 Gleitkanälen

Artikel	Best.-Nr.	Preis €
Schiene 2-teilig (Preis pro Meter)*	8213	117,25
Aufschlag für Rollenlagerung* pro Tafel	8036	30,90

\* Keine Lagerartikel. Lieferzeit 1-2 Wochen

## 3 Schiene eingleisig ohne Rollen

### Normale Ausführung, ohne Rollen

- 1 Gleitkanal

Artikel	Best.-Nr.	Preis €
Schiene 2-teilig (Preis pro Meter)	8035	54,75





# Beschreibbare transparente Folien zur Jahres-Terminplanung

Zwei Größen und zwei Schemen

Magnet-Plantafeln

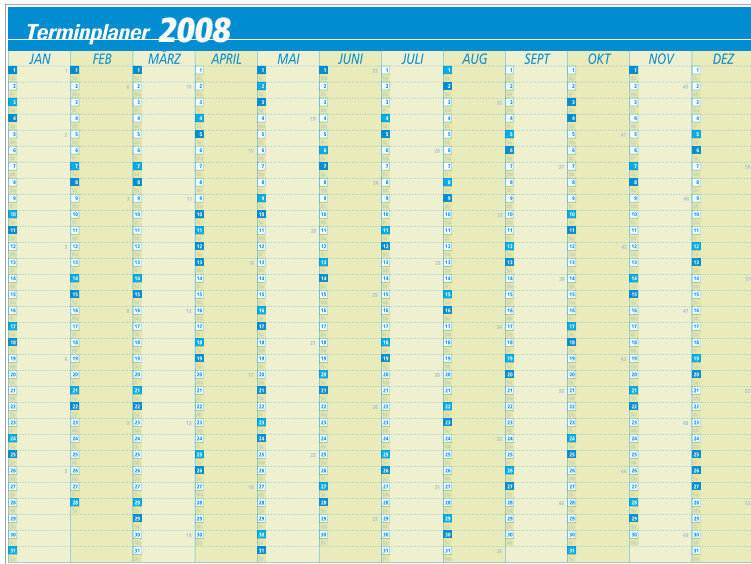

1 transparenter Folien-Terminplaner

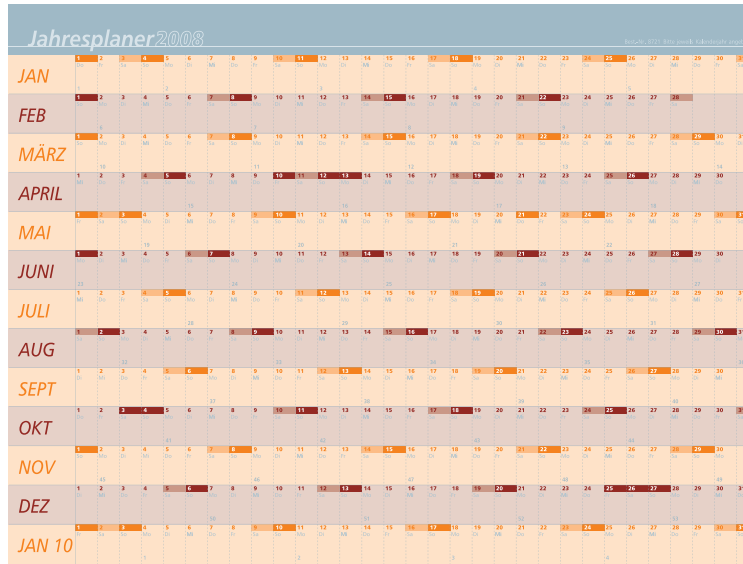

2 transparenter Folien-Jahresplaner

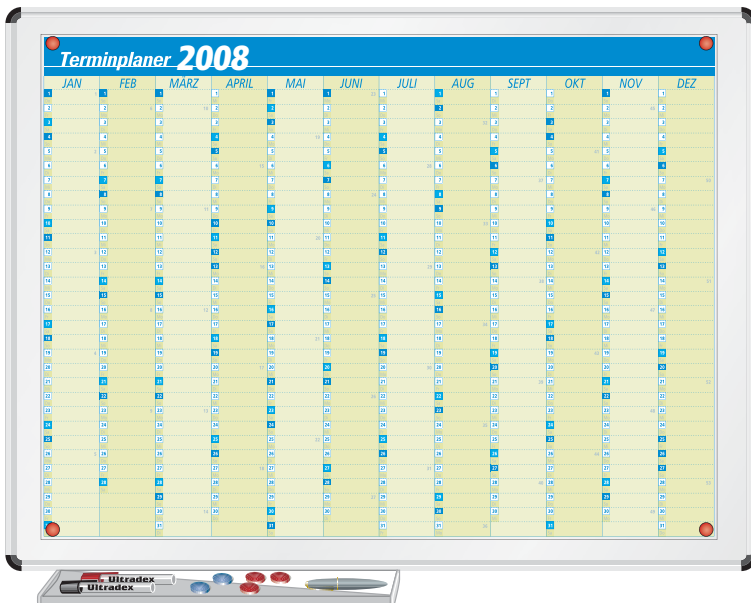

3 Planungsset Terminplaner. Abbildung mit Sonderzubehör Ablageleiste s. S. 31.

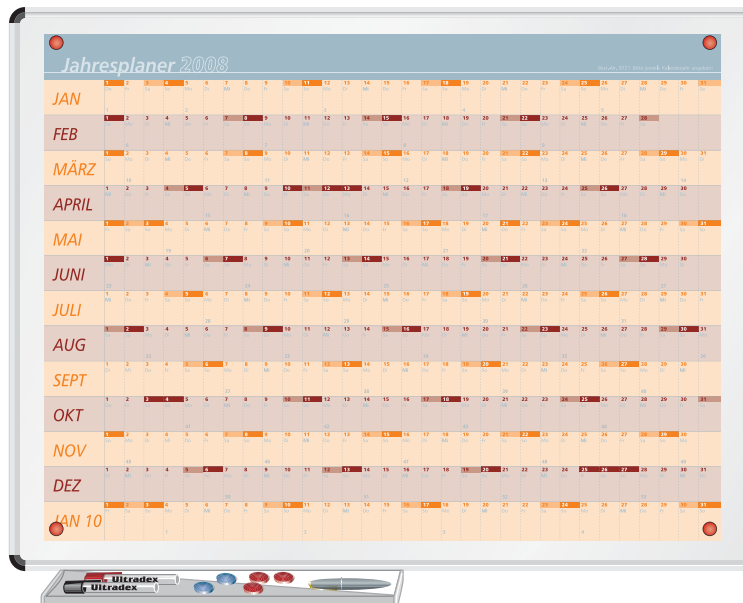

4 Planungsset Jahresplaner. Abbildung mit Sonderzubehör Ablageleiste s. S. 31.

## 1 - 4 Transparenter Folien-Terminplaner und Jahresplaner

Kalendergerecht, mit Boardmarker beschreibbar. Korrigieren ohne sichtbare Spuren zu hinterlassen. Änderungen Ihrer Planung werden einfach weggewischt und neu beschrieben. Mitgeliefert werden doppelseitige Klebebänder zur Wandbefestigung. Noch wertvoller und flexibler werden die Planungsfolien, wenn Sie auch mit Magnetzubehör arbeiten. Fixieren Sie den Planer einfach auf einer eisenhaltigen Fläche oder einer Magnettafel.

### 1 Transparenter Folien-Terminplaner

Format B x H	Tagesfeld B x H	Best.-Nr.	Preis €
860 x 570 mm	70 x 15 mm	8722..	70,00
1150 x 860 mm	94 x 23 mm	8723..	71,50

### 2 Transparenter Folien-Jahresplaner

860 x 570 mm	25 x 40 mm	8720..	67,00
1150 x 860 mm	33 x 59 mm	8721..	68,25

Geben Sie bitte immer das gewünschte Kalenderjahr an! Das Folgejahr wird automatisch mitgeliefert.

Zum Beispiel:  
872289 → Sie erhalten das Jahr 2008 + 2009

### 3 Komplett-Sets Terminplaner

mit weißer Magnettafel und Zubehörpaket

Tafelformat B x H	Tagesfeld B x H	Best.-Nr.	Preis €
900 x 600 mm	70 x 15 mm	8724..	172,50
1200 x 900 mm	94 x 23 mm	8725..	222,50

### 4 Komplett-Sets Jahresplaner

mit weißer Magnettafel und Zubehörpaket

900 x 600 mm	25 x 40 mm	8726..	172,50
1200 x 900 mm	33 x 59 mm	8727..	222,50

Geben Sie bitte immer das gewünschte Kalenderjahr an! Das Folgejahr wird automatisch mitgeliefert.

Zum Beispiel:  
872289 → Sie erhalten das Jahr 2008 + 2009

# Halbjahres-Jahresplaner-Set

Alle Termine, Objekte auf einen Blick



## 1 Halbjahres-Jahresplaner-Set

Universell einsetzbarer magnetischer Jahresplaner mit viel Übersicht.

- taggenaue Planung über ein Jahr (7 Tage-Woche)
- Wochenenden farbig markiert
- Planung von bis zu 35 Personen oder Objekten im Jahresüberblick
- Planung von bis zu 70 Personen oder Objekten im Halbjahresüberblick
- Komplett mit Zubehör
- Tafelgröße: 120 x 90cm (B x H)
- Maße der Felder:  
Objektspalten: 60 mm, Tagesspalte: 5 mm  
Zeilenhöhe: 10 mm, Magnetbandhöhe: 9 mm  
Zubehör: (im Set 800070 enthalten)
- Kalender-/Datumstreifen-Set  
(Bestell Nr. 800075, Inhalt siehe unten)
- 70 Magnetschilder mit Beschriftungsetiketten in weiß
- je 2 m Magnetband 9 mm hoch, 2 mm stark in grün, gelb, rot, hellblau und blau
- 1 Datumslot in Leuchtfarben
- 40 Magnetsymbole (Kreise) 9 mm in moosgrün
- 40 Magnetsymbole (Dreiecke) 9 mm in rot
- 1 Marker zur Beschriftung der Magnetbänder

Weiteres Zubehör finden Sie in unserem reichhaltigen Sortiment ab Seite 32.

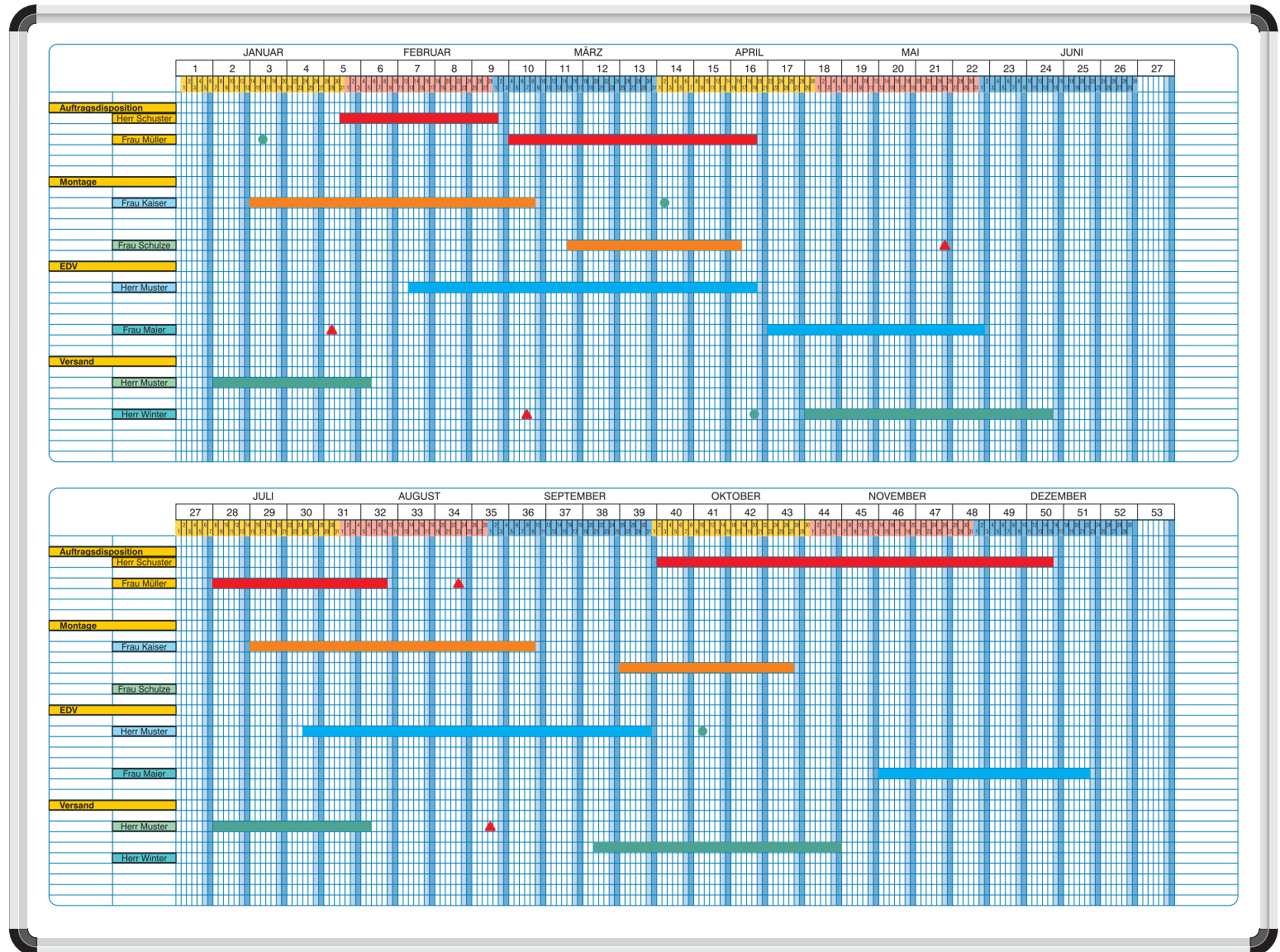

## 1 Halbjahres-Jahresplaner-Set

Artikel	Best.-Nr.	Preis €
Tafel 1200 x 900 mm incl. Zubehör	800070	368,00
Kalender-/Datumstreifen-Set	800075	20,10

Inhalt: Kalenderwochen 1-53, Monatsnamen dreisprachig (Deutsch, Englisch, Französisch), Tageskalenderstreifen 1-31 abwechselnd in drei Farben



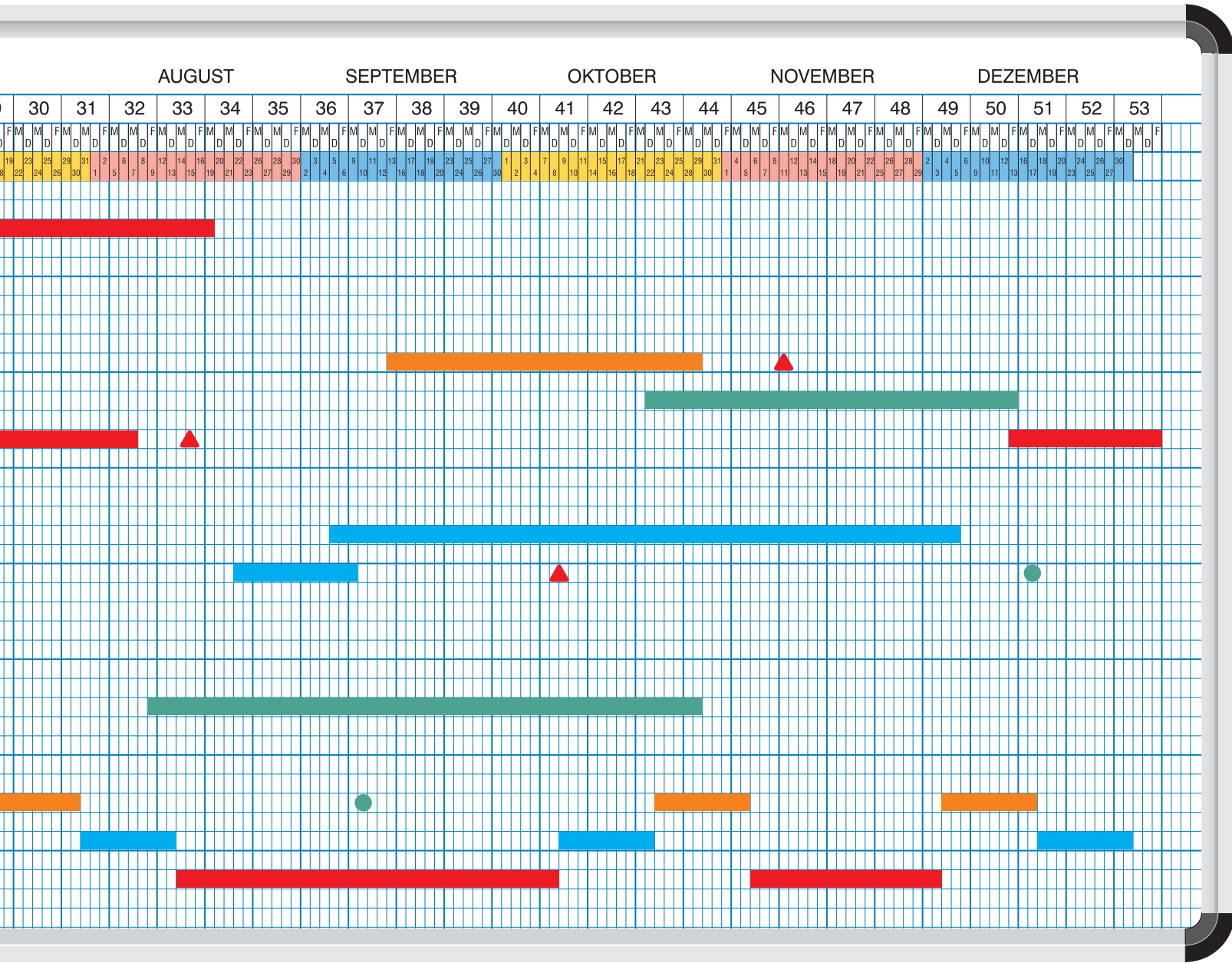

### 1 Jahresplaner-Set für 5-Tage-Woche

- taggenaue Planung über ein Jahr
- ideal für Personalplanungen
- Planung von bis zu 90 Personen oder Objekten im Jahresüberblick
- magnethaftend und beschreibbar
- inklusiv komplettem Zubehör
- Maße der Felder:  
Objektspalten: 60 mm, Tagesspalte: 5 mm  
Zeilenhöhe: 10 mm, Magnetbandhöhe: 9 mm

#### Zubehör:

- Kalender-/Datumsstreifen-Set mit:  
Kalenderwochen 1-53, Monatsnamen dreisprachig (Deutsch, Englisch, Französisch),  
Kalendergerechte Tagesstreifen 1-31 abwechselnd in drei Farben inkl. Folgejahr,  
Wochentagsstreifen Mo-Fr für 53 Wochen
- 35, 60 oder 90 Magnetschilder mit Beschriftungsketten in weiß je nach Tafelgröße
- je 2, 4 oder 6 m Magnetband 9 mm hoch 2 mm stark je nach Tafelgröße in grün, rot, h'blau und blau
- 1 Datumslot in Leuchtfarben
- 40 Magnetsymbole (Kreise) 9 mm in moosgrün
- 40 Magnetsymbole (Dreiecke) 9 mm in rot
- 1 Marker zur Beschriftung der Magnetbänder

Weiteres Zubehör finden Sie in unserem reichhaltigen Sortiment ab Seite 34.

### 1 Jahresplaner-Set für 5-Tage-Woche

Tafelgröße Breite x Höhe	Anzahl Planungszeilen	Best.-Nr.	Preis €
1500 x 500 mm	35	800080	416,00
1500 x 750 mm	60	800081	493,00
1500 x 750 mm	90	800082	544,00
Kalender-/Datumsstreifen*		800085..	33,80

Inhalt: Kalendergerechte Tagesstreifen 1-31 abwechselnd in drei Farben.  
\* Bitte das gewünschte Jahr angeben.  
z.B. 80008508 für 2008, 80008509 für 2009



# Magnettafel Planungssets für den Pflegebereich

Patienten nach Touren verplant, erspart Fahrzeiten und Fehlplanungen

Patient	Tourenplan													
	Montag		Dienstag		Mittwoch		Donnerstag		Freitag		Samstag		Sonntag	
	Zeit	Früh	Zeit	Spät	Zeit	Früh	Zeit	Spät	Zeit	Früh	Zeit	Spät	Zeit	Zeit
Dehmann	8 <sup>00</sup>	Ise		Ise		Petra		Petra				Anja	8 <sup>00</sup>	Anja
Fabian			14 <sup>00</sup>	Berta		Berta		Moni	14 <sup>00</sup>	Moni		14 <sup>00</sup>	Moni	Ise
Heinrich		Ise				Ise		Ise				Ise		
Lüder		Dora		Dora	8 <sup>40</sup>	Dora		Dora		Dora	8 <sup>40</sup>	Dora		Dora
Hess	9 <sup>40</sup>	Dora				Dora		Dora		Dora		Dora		
Herz			15 <sup>00</sup>	Elke		15 <sup>00</sup>	Elke		Elke		Elke			
Zeck	10 <sup>30</sup>	Anja			10 <sup>30</sup>	Anja		10 <sup>30</sup>	Anja		10 <sup>30</sup>	Anja		Anja
Deiss				Inge		Inge		Inge				Inge		
Engel		Claudia				Anja		Anja				Claudia		Piana
Lindner			16 <sup>30</sup>	Piana		16 <sup>30</sup>	Piana		Piana		Piana			
Nagel		Claudia			11 <sup>00</sup>	Claudia		11 <sup>00</sup>	Claudia		11 <sup>00</sup>	Claudia		
Burg				Inge		Inge		Inge				Inge		
Blome			17 <sup>00</sup>											
Martens														
Bender														
Anft				Claudia										
Kuhn				Claudia										
Müller														

**1 Tourenplan**  
Welcher Mitarbeiter ist zu welchem Zeitpunkt bei welchem Patienten? Dieses Magnettafel-Set gibt Ihnen schnell die richtige Antwort. Änderungen können einfach und schnell durchgeführt werden.

**Hilfe?**  
Anruf genügt, wir beraten Sie gern.  
**07761-7044**

Patienten-Belegung											
Zi Nr.	Station 1			Zi Nr.	Station 3			Zi Nr.	Station 2		
101	Fr. Meier		Fr. Müller	301	Hr. Fleischer	Hr. Braun	Fr. Wein	201	Hr. Graf	Hr. Kirn	
102	Fr. Klein		Fr. Groß	302	Fr. Otter	Fr. Merz		202	Fr. Hess	Fr. U. Klein	
103	Hr. Krause		Hr. Wurst	303	Fr. Langer	Fr. Venner	Fr. Ulrich	203	Fr. Beck	Fr. Reh	
104	Hr. Heller			304	Hr. Hoyer	Hr. Koppel		204	Fr. Leber	Fr. L. Meier	
105	Fr. Saftig	Fr. Melzer	Fr. Liebig	305	Hr. Keller	Hr. Saftig		205	Hr. Lais	Hr. Braun	
106	Hr. Hauser			306	Hr. Dr. Silk			206	Fr. Müller	Fr. Huber	
107	Hr. Singer			307	Fr. Möller			207	Fr. Mahler	Fr. Mehler	
108	Fr. Merkel	Fr. Blank		308	Hr. Pahl	Hr. Säger		208	Hr. Bleuel	Hr. Greis	
				309	Fr. Hempel			209	Fr. Ott	Fr. Meister	

**2 Patienten-Belegung**  
mittels einer Magnettafel. Einfacher, schneller und übersichtlicher geht es nicht. Beim Bettenwechsel werden die Namensschilder in den Magnetschienen einfach ausgetauscht.

**1 Magnettafel Planungsset Tourenplan**  
Zubehör: 450 bzw. 680 Magnetträger je nach Best.-Nr. Über 1300 Beschriftungskarten in 6 Farben. Überschriften bedruckt und blanko sowie selbstklebende Linien.

Patienten pro Tag	Tafelgröße B x H mm	Best.-Nr.	Preis €
40	1120 x 900	800016	607,00
55	1120 x 900	800017	609,00
70	1120 x 900	800018	716,00

**2 Magnettafel Patienten-Belegung**  
Zubehör: Überschriften bedruckt und blanko. 120 bzw. 210 (800002) Magnetträger für Patientennamen. Über 400 Beschriftungskarten in zwei Farben. Ausreichend Magnetträger und Beschriftungskarten für die Zimmer. Breite der Namensschilder: 5 cm.

Anzahl der Patienten	Tafelgröße B x H mm	Best.-Nr.	Preis €
ca. 120	700 x 490	800000	305,00
ca. 210	970 x 700	800002	432,00

# Variables Magnettafel Planungsset, An- und Abwesenheitsanzeiger

Alle Termine, Objekte auf einen Blick



**Baustellen/Personalübersicht**

Dortmund HBF	Ahlen Nord	Hamm 36 Süd	Bielefeld/Stadtpl.	Hannover Messe	Köln, 36 West	Münster, Zoo	Göttingen, Uni	Bremen, Weseraue
Barth, R.	Becker, W.	Arndt, V.	Adrians, M.	Bernhardt, H.	Alseher, M.	Bartseh, E.	Andres, P.	Arnhold, B.
Döhning, T.	Böhm, W.	Behringer, S.	Amann, D.	Busse, P.	Büche, M.	Pausch, H.	Fischer, H.	Brecht, M.
Egger, B.	Pahn, A.	Burger, R.	Boos, A.	Kremer, G.	Faller, W.	Bode, R.	Heine, A.	Doppler, O.
Eschbach, R.	Egle, A.	Gruber, R.	Brugger, M.	Goldberg, W.	Heinrich, H.	Früh, B.	Hiller, V.	Groß, T.
Huld, L.	Lehringer, E.	Lauber, F.	Fleig, G.	Heisig, M.	Seger, V.	Gutmann, A.	Rauseher, L.	Herzog, M.
Seidl, A.	Lindental, V.	Leber, L.	Hottinger, A.	Hilpert, S.	Kuger, J.	Horn, D.	Röhle, R.	Kittmann, D.
Schmidt, G.	Mutter, J.	Nömer, D.	Langer, L.	Kühn, F.	Merkel, H.	Pohl, A.	Schöller, D.	Stebert, H.
Stetter, P.	Rapp, H.	Reichert, V.	Krause, S.	Linke, M.	Trein, U.		Stieh, F.	Studer, W.
Tessarek, E.	Reichenbach, P.	Rombach, L.	Osterwald, S.	Müller, K.	Zechar, A.		Thoma, S.	Wilke, M.
	Ritter, A.	Schneller, J.	Stratz, N.	Pleper, T.				Unger, J.
	Pfuhl, H.	Schrömer, W.	Wiehel, C.	Roser, P.				
	Stuhr, G.	Schröder, T.		Taubler, A.				
	Vogt, A.	Studinger, A.		Thalmann, E.				
	Wörner, R.							

● Urlaub   
 ▲ Krank   
 → Bauleiter

**Ultradex-Abwesenheits-Anzeiger**

Name		Rückkehr											Mitteilungen	
	a.Hs.	8	9	10	11	12	13	14	15	16	17	18	o.R.	
K. Amrein	a.Hs.													
O. Beck	a.Hs.	●												
L. Bahnen	a.Hs.													Schulung bis 23.
P. Biltner	a.Hs.													
	a.Hs.													
P. Claff	a.Hs.													
A. Endler	a.Hs.	●												
L. Falter	a.Hs.													Lehrgang bis 27.
L. Frank	a.Hs.	●												
L. Fischer	a.Hs.													
	a.Hs.													
B. Fusch	a.Hs.	●												
J. Hanke	a.Hs.													
K. Grämer	a.Hs.	●												
B. Kraft	a.Hs.													Urlaub bis 30.
G. Kuhn	a.Hs.	●												
	a.Hs.													
H. Lewis	a.Hs.													Krank bis 20.
H. Raht	a.Hs.	●												
S. Ritter	a.Hs.	●												
L. Salla	a.Hs.	●												
R. Schmidt	a.Hs.													
P. Wick	a.Hs.	●												
P. Walder	a.Hs.													in England
	a.Hs.													

ausser Haus = a.Hs.      ohne Rückkehr = o.R.

## 1 Variables Magnettafel Planungsset

Tafelgröße B x H mm	Anzahl Projekte	Mitarbeiter pro Projekt	Best.-Nr.	Preis €
700 x 490	10	20	800031	349,00
700 x 490	20	10	800031	349,00
970 x 700	14	30	800032	504,00
970 x 700	28	15	800032	504,00

## 2 An- und Abwesenheitsanzeiger

Tafelgröße B x H mm	Anzahl Personen	Best.-Nr.	Preis €
610 x 730	max. 25	8302	220,00

### 1 Variables Magnettafel Planungsset

Wollen Sie Ihre Projekte, Termine, Mitarbeiter, Touren usw. untereinander in Spalten planen, ist dies das richtige flexible Set. Alle Spalten werden aufgeklebt und sind somit variabel zu ändern.

Zubehör: 120 bzw. 200 Magnetträger (800032), über 1200 Beschriftungskarten in 6 Farben, 100 Magnetsymbole sortiert und selbstklebende Linien.

### 2 An- und Abwesenheitsanzeiger

Bedruckte, magnethaftende und mit Boardmarker beschreibbare Tafeloberfläche. Ideal für Empfang, Telefonzentrale und Sekretariat.

Zubehör: Magnetsymbole, Magnetträger mit Beschriftungskarten sowie 4 Whiteboardmarker 4-farbig.

Mehr Informationen zu Magnettafeln und Zubehör siehe S. 28-32



# Ihr maßgeschneidertes Planungsschema

Linien lackiert und eingebrannt

## Linienchema

- hochwertige Einzelanfertigung
- 4 Strichstärken
- 6 Farben
- Druck wird eingebrannt
- UV-beständig
- kratz- und Lösemittelfest

## Diese Infos benötigen wir von Ihnen

### Checkliste für Ihre Anfrage / Bestellung

- Tafelgröße B \_\_\_\_\_ x H \_\_\_\_\_ mm
- oder Bestellnr. \_\_\_\_\_
- Tafelmontage
  - Wandmontage
  - freistehend
  - fahrbar
- Oberfläche
  - Linienchema einseitig
  - Linienchema beidseitig
  - soll Text/Logo fest aufgedruckt werden?
    - ja → weiter bei Folienbeschriftung
    - nein
- Wie oft wird die Tafel beschrieben?
  - täglich
  - 2-3x pro Woche
  - weniger
- Gewünschtes Druckbild
  - vollständige Skizze per Fax oder Post (Wichtig: Zeilenhöhe und Spaltenbreite eintragen)
  - Strichstärken und Farben angeben
  - vollständige Skizze per Mail (doc, xls, ppt, pdf, eps, cdr, wmf, ai, indd, pmd, dxf, jpg, tiff, psd, svg, ods, sxc)
- Farbangaben
  - Linienfarben lt. Katalog auf Skizze deutlich machen

## 4 Planungsschema nach Ihren speziellen Bedürfnissen

Mit senkrechten oder waagerechten Linien drucken wir das von Ihnen vorgegebene Planungsschema auf die Tafel auf. Sie können zwischen 4 Strichstärken und 3 verschiedenen Strichfarben innerhalb eines Planungsschemas wählen. Nach dem Aushärten der Linien sind diese fest mit der Tafeloberfläche verbunden und garantieren eine lange Lebensdauer. Bedrucken können wir alle Magnet- und Schreibtäfel. Jede durchgezogene waagerechte oder senkrechte Linie berechnen wir wie in der Tabelle angegeben.

### Planungsschema nach Ihren speziellen Bedürfnissen

Strichstärke	Best.-Nr.	Preis je Linie € bis 200 cm	Preis je Linie über 200 cm
0,5	8603..	4,10 *	Auf Anfrage
1,0	8604..	4,10 *	Auf Anfrage
2,0	8605..	4,10 *	Auf Anfrage
3,0	8606..	4,10 *	Auf Anfrage

Bitte gewünschten Farbcode der Bestellnummer anhängen

	0,5		rot (05)
	1		blau (07)
	2		schwarz (11)
	3		grün (01)

die Strichstärken der Linien in mm vier Farben stehen für die Linien zur Auswahl

## Unser Gestaltungsservice für Sie

- Sie erhalten eine kostenfreie, einfache Skizze nach Eingang Ihrer Angaben als pdf-Datei.

## Das sollten Sie beachten:

- Ca. 3 Wochen Lieferzeit, da die Linien aushärten müssen.
- Werden die einzelnen Linien länger als 200 cm, bieten wir diese separat an.
- Spätere Änderungswünsche Ihrer eigenen Angaben nach unserer ersten Skizze müssen wir nach Aufwand berechnen.
- Wir fertigen erst nach Ihrer schriftlichen Produktionsfreigabe.

**Tipp** – Diese Checkliste können Sie kopieren, ausfüllen und uns zufaxen.



## Praxisbeispiele

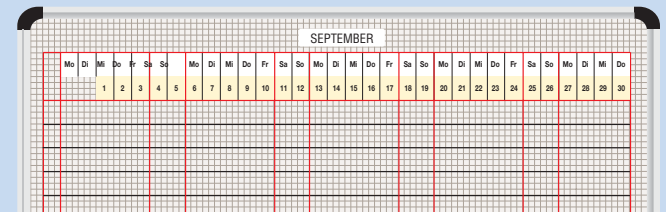
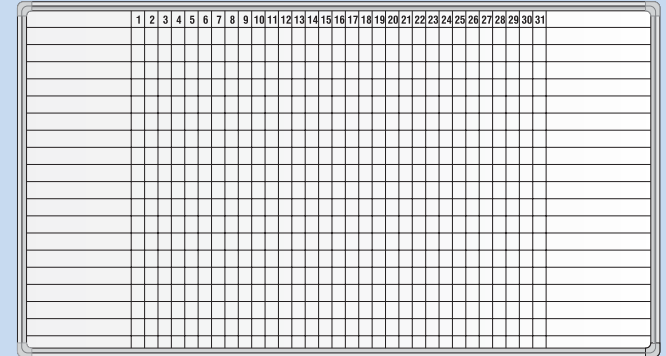

Platzbelegung												
VERMIETPLATZ				SOBANE-GOURTE				BADINGTON				
8.00	Walter	Witsch	Hefner	Hoffmann	Dell	Schade				Schäfer	8.00	
9.00	Schiers	Braden	Hoffmann			Kluge	Haupt-Schule Ost		Gymnasium Süd	Schäfer	9.00	
11.00		Schule	Braden			Gerver					11.00	
17.00		Schule	Elbert								17.00	
18.00	Schwitz	Wiekels	Trübe	Verges	Lewe	Ochmann				Kohl	Schmidt	18.00
19.00	Schwitz	Trübe		Delt	Osten	Biene			Wühlbeck	Schreiner	19.00	
5.00	Kenn	Schmeier	Becker	Lortz	Brand	Reineke				Reintz	5.00	
6.00	Brasa	Schmeier	Feldhege	Nieme	Brand	Reineke					Müller	6.00
17.00	Brasa	Eike	Feldhege	Pump	Gerver					Wilby	Müller	17.00
18.00				Verges	Saak						Kuntz	18.00
19.00				STTC 09	Verges	Saak				STTC 06		19.00
20.00					Nieme	Bein					Streich	20.00
21.00					Schneider	Bein						21.00

Durch das Linienraster erhalten Sie eine wesentlich bessere Übersicht Ihrer Planung. Texte können fest aufgebracht (siehe S. 43) oder variabel mittels magnetischer Schiene (siehe S. 32) angebracht werden.

# Individuelle Tafelbeschriftung – Folienbeschriftung

wirkungsvoll – für nahezu alle Oberflächen



## Folienbeschriftung

Die Folienbeschriftung ist eine sehr wirkungsvolle Methode um nahezu alle Oberflächen unserer Tafeln, Topper und Wegweiser mit Schriften und einfachen Logos zu gestalten.

### Die besonderen Vorteile sind

- preisgünstige Einzelanfertigung
- spätere Änderung möglich
- große Farbauswahl
- 7 Jahre Garantie
- für Innen- und Außenanwendungen
- UV-beständig

### Aktuell verfügbare Farben

019	ähnl. RAL 1003	083	ähnl. RAL 8023
034	ähnl. RAL 2004	828	ähnl. RAL 8014
306	ähnl. RAL 3001	010	ähnl. RAL 9003
030	ähnl. RAL 3003	028	ähnl. HKS 23
077	ähnl. RAL 4010	540	ähnl. HKS 42
593	ähnl. RAL 5002	508	ähnl. HKS 44
050	ähnl. RAL 5013	053	ähnl. HKS 47
052	ähnl. RAL 5015	056	ähnl. HKS 50
061	ähnl. RAL 6029	555	Gletscherblau
071	ähnl. RAL 7005	093	anthrazit Metallic
724	ähnl. RAL 7012	schw	schwarz
074	ähnl. RAL 7042	GD	Perlmutter/Sandstr.
076	ähnl. RAL 7045		

Ist die von Ihnen gewünschte Farbe noch nicht verfügbar, so fragen Sie bitte an!

### Standardschrift Arial halbfett

**Informationen  
Abteilung H/B 123**

## Diese Infos benötigen wir von Ihnen

### Checkliste für Ihre Anfrage / Bestellung

Was soll beschriftet werden?

- Tafel
- Topper
- Türschilder/Wegweiser

Größe: B \_\_\_\_\_ x H \_\_\_\_\_ mm  
oder Bestellnr. \_\_\_\_\_

Ihr Text

- Bitte geben Sie den genauen Wunschttext an!
- Bitte geben Sie die gewünschte Schriftart an!  
(ohne Angaben liefern wir Standardtext Arial halbfett)

- Beschriftung einseitig
- Beschriftung beidseitig

Gewünschtes Druckbild

- Skizze per Fax oder Post  
(Farben angeben und zuordnen)
- Skizze per Mail  
(doc, xls, ppt, pdf, eps, cdr, wmf, ai, indd, pmd, dxf, jpg, tiff, psd, svg)

Farbangaben

- Standardfarbe lt. Tabelle auf der Skizze angeben
- Für Logos, hauseigene Schriften und Farben benötigen wir kurvenorientierte Vorlagen im Druckformat 1:1, 1200 dpi, exakte Farbangaben nach HKS, RAL oder ein Originalmuster  
(pdf, eps, ai, indd, cdr)

### Unser Gestaltungsservice für Sie

- Sie erhalten eine kostenfreie, druckfähige Skizze nach Eingang Ihrer Angaben als pdf-Datei.

### Das sollten Sie beachten:

- Die farbigen Kunststofffolien können geringfügig von den Farben nach RAL oder HKS abweichen.
- Sehr kleine Schriften (unter 10 mm), feine Linien sowie Farbverläufe sind nicht möglich.
- Spätere Änderungswünsche Ihrer eigenen Angaben nach unserer ersten Skizze müssen wir nach Aufwand berechnen.
- Wir fertigen erst nach Ihrer schriftlichen Druckfreigabe.

**Tip** – Diese Checkliste können Sie kopieren, ausfüllen und uns zufaxen.



## Praxisbeispiele



Mit Folienbeschriftung versehene Stellwände, Topper und Wandtafeln wirken besonders repräsentativ. Folienbeschriftung eignet sich für fast alle Oberflächen und ist besonders bei Einzelstücken oder Kleinserien die preiswerteste Beschriftungstechnik.

Es können ein- oder mehrfarbige Logos und Text ab 10 mm Schriftgröße aufgebracht werden.



# Individueller Tafelaufdruck – Siebdruck

Rationell bei Auflagen ab 30 Stück

## Das Siebdruckverfahren

Zu bedrucken sind fast alle unsere Tafeloberflächen bis zu einer Größe von 1000 x 1500 mm. Alle Tafeln werden mit dem Ultradex Systemrahmen aus Aluminium silberfarbig eloxiert versehen und können somit im Stellwandssystem und mit unserem Tafelständer S. 57 kombiniert werden.

## Die besonderen Vorteile sind

- rationell ab 30 Stück
- Druck wird eingebrannt
- UV-beständiger Druck
- Druck ist kratz- und lösemittelfest
- Magnetoberfläche möglich

**Hilfe?**  
Anruf genügt, wir beraten Sie gern.  
**07761-7044**



## Diese Infos benötigen wir von Ihnen

### Checkliste für Ihre Anfrage / Bestellung

- Tafelgröße B \_\_\_\_\_ x H \_\_\_\_\_ mm
- Tafelmontage
  - Wandmontage
  - freistehend
  - fahrbar
- Oberfläche
  - magnetahaftend
  - Druck einseitig
  - Druck beidseitig
- Wie oft wird die Tafel beschrieben?
  - täglich
  - 2-3x pro Woche
  - weniger
- Gewünschtes Druckbild
  - vollständige Skizze per Fax oder Post (bei Tabellen sind die Maßangaben wichtig)
  - vollständige Skizze per Mail (doc, xls, ppt, pdf, eps, cdr, wmf, ai, indd, pmd, dxf, jpg, tiff, psd, svg, ods, sxc)
- Farbangaben
  - Wunschfarbe auf Skizze deutlich machen.
  - Für Logos, hauseigene Schriften und Farben benötigen wir kurvenorientierte Vorlagen im Druckformat 1:1, 1200 dpi, exakte Farbangaben in CMYK, Pantone, RAL, HKS oder ein Original Muster. (pdf, eps, ai, indd, cdr)

## Unser Gestaltungsservice für Sie

- Sie erhalten eine kostenfreie, druckfähige Skizze nach Eingang Ihrer Angaben als pdf-Datei.

## Das sollten Sie beachten:

- Farbverläufe im Druckbild sind nur bedingt und mit sehr hohem Kostenaufwand möglich.
- Sehr preisgünstiger Druck bei Auflagen ab 30 Stück. Je höher die Auflage, um so günstiger wirken sich die hohen Produktions-Vorkosten aus.
- Wird das Druckbild größer als 150 x 120 cm, können die Druckflächen zusammengestoßen werden.
- Spätere Änderungswünsche Ihrer eigenen Angaben nach unserer ersten Skizze müssen wir nach Aufwand berechnen.
- Wir fertigen erst nach Ihrer schriftlichen Druckfreigabe.

**Tipp** – Diese Checkliste können Sie kopieren, ausfüllen und uns zufaxen.



## Praxisbeispiele

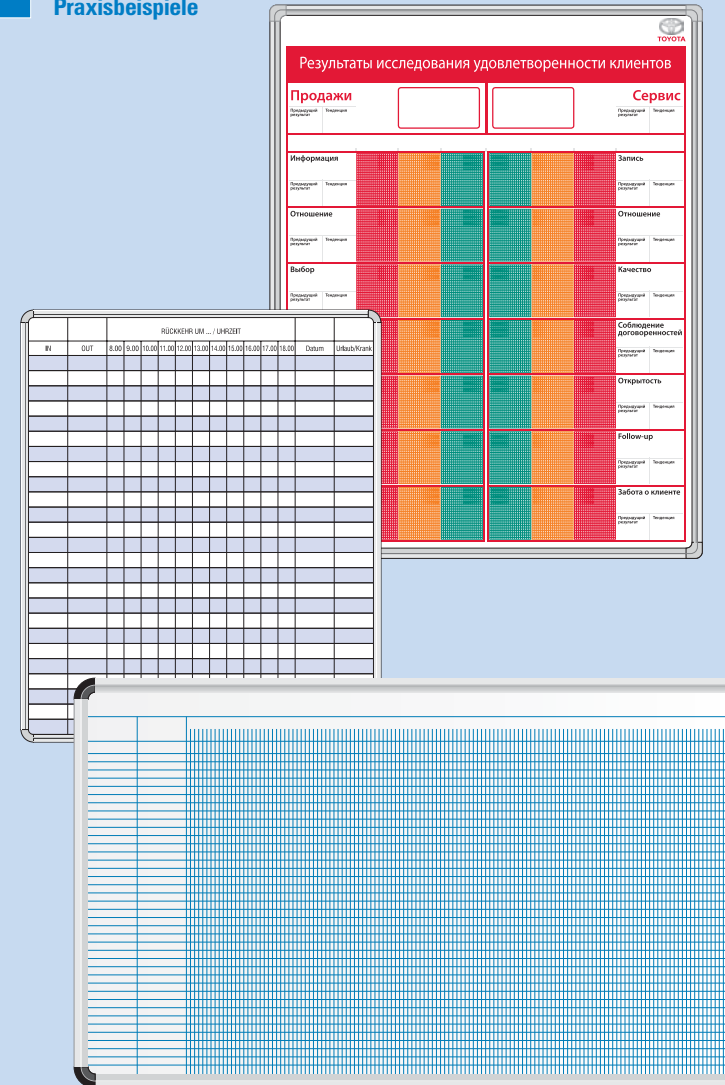

Der Einsatz von trocken abwischbaren Stiften, Reinigungsflüssigkeiten inkl. Lösungsmitteln und Magneten. All dies stellt jeden Tag höchste Ansprüche an die Oberflächenqualität der bedruckten Tafeln. Damit der Aufdruck diesen hohen Belastungen auf Dauer standhält, bedarf es einer langjährigen Erfahrung und perfekten Abstimmung von Oberfläche, Farben und Einbrenntemperatur.





# Schreib- und Magnettafeln in 2 Qualitäten



1 Schreibtafel mit Emailoberfläche



2 Schreibtafel „Fair“ mit Acryloberfläche



## Praxisbeispiel



Magnetische Infotaschen geben Ihren Aushängen den auffälligen Rahmen. Ein praktisches Zubehör für Ihre Schreibtafel. Mehr Informationen auf den Seiten 60 - 64. Hinweis auf Schriften.

## 1 Hochwertige Emailtafel

- magnethaftend, beschriftbar und trocken abwischbar
- kratzfest und säurebeständig
- Rahmen und Ablageleiste aus elox. Aluminium
- Montagesatz zur verdeckten Wandaufhängung wahlweise im Hoch- und Querformat
- verwundungsfreie Rückwand

Bei allen unseren Schreibtafeln mit emailierter Oberfläche wird hochwertiges Email verarbeitet, welches Ihnen bei sachgemäßer Behandlung eine lebenslange Funktion garantiert.

Alle Wandtafeln haben eine Ablageleiste, die in den silberfarbig eloxierten Alu-Tafelrahmen einfach eingehängt wird. Die verdeckte Wandaufhängung an der Tafelrückseite ermöglicht eine leichte Montage.

### Hochwertige Emailtafel

Tafelgröße B x H	Best.-Nr.	Preis €
620 x 470 mm	8040	55,75
920 x 620 mm	8041	81,75
1220 x 920 mm	8042	134,25
1820 x 920 mm	8043	222,00
1520 x 1020 mm	8045	218,00
1820 x 1220 mm	8046	279,00
2020 x 1220 mm	8047	312,00
2420 x 1220 mm	8048	373,00
3020 x 1220 mm	8049	498,00

## 2 Schreibtafel „Fair“

- Acryl-Schreiboberfläche
- magnethaftend, beschriftbar und trocken abwischbar
- Montagesatz zur verdeckten Wandaufhängung wahlweise im Hoch- und Querformat
- Rahmen und Ablageleiste aus elox. Aluminium

### Schreibtafel „Fair“

Tafelgröße B x H	Best.-Nr.	Preis €
600 x 450 mm	21012	40,60 FHN
900 x 600 mm	21013	60,80 FHN
1200 x 900 mm	21014	97,25 FHN
1500 x 1000 mm	21016	139,00 FHN
2000 x 1200 mm	21015	226,75 FHN

FHN = Nettopreis-Artikel



## 1 Whiteboardmarker, Rundspitze

Farbe	Inhalt/Packg.	Best.-Nr.	Preis €
grün	4 Stück	845801	6,40
rot	4 Stück	845805	6,40
blau	4 Stück	845807	6,40
schwarz	4 Stück	845811	6,40
4 Farb. sortiert	4 Stück	845899	6,40

## 2 Whiteboardmarker, Keilspitze

Farbe	Inhalt/Packg.	Best.-Nr.	Preis €
grün	4 Stück	845901	8,65
rot	4 Stück	845905	8,65
blau	4 Stück	845907	8,65
schwarz	4 Stück	845911	8,65
4 Farb. sortiert	4 Stück	845999	8,65

## 3 Magnetischer Stifthalter

	Best.-Nr.	Preis €
	8516	8,15

## 4 Reinigungsspray

Inhalt	Best.-Nr.	Preis €
1 Flasche à 200 ml	8338	6,70
6 Flaschen à 200 ml	8337	37,90

## 5 Magnetischer Tafelwischer

Inhalt	Best.-Nr.	Preis €
Tafelwischer mit 5 Ersatzstreifen	8515	9,20
Ersatzstreifen Filz 10 Stück	8509	5,50

## 6 Farbige Haltemagnete

Größe Ø	Inhalt/Packung	Best.-Nr.	Preis €
20 mm	12	8441..	5,50
20 mm	50	8627..	19,10
30 mm	10	8442..	6,10
30 mm	50	8628..	23,20

### Kraftmagnete

35 mm	10	8443..	10,90
35 mm	50	8629..	44,90

Bitte den Farbcode der Bestellnummer anhängen.

## 7 Schreibtafel-Zubehörpaket

Inhalt	Best.-Nr.	Preis €
Komplettes Zubehörpaket	8332	40,00



## 1 Whiteboardmarker mit Rundspitze

- trocken abwischbar
- Strichstärke 4 mm
- lieferbar in 4 Farben



## 2 Whiteboardmarker mit Keilspitze

- trocken abwischbar
- Strichstärke 2-7 mm
- lieferbar in 4 Farben



## 3 Magnetischer Stifthalter



## 4 Spezial Reinigungsspray

Reinigt problemlos Weißwandtafeln. Beseitigt Rückstände von Whiteboardmakern, Permanentstiften, Fingerabdrücken und Fettflecken: Schnell, sauber und schonend.



## 5 Magnetischer Tafelwischer

inkl. 5 Löschstreifen. Gleichzeitig Tafelwischer und Vorratsbox für Ihre Ersatzstreifen. Diese befinden sich im Innenraum des leicht zu öffnenden Wischers.



## 6 Farbige Haltemagnete

lieferbar in fünf Farben und sortiert (Farbcode 99)

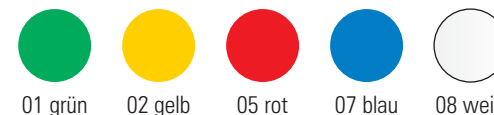

01 grün 02 gelb 05 rot 07 blau 08 weiß



## 7 Schreibtafel-Zubehörpaket

Die idealen Hilfsmittel für ein erfolgreiches Arbeiten mit der Schreibtafel. Das Set beinhaltet: 4 Whiteboardmarker sortiert, 1 Stifthalter magnetisch, 1 Reinigungsspray, 1 Tafelwischer magnetisch inkl. 5 Ersatzstreifen und 10 Magneten mit Ø 30 mm.



# Schreibtafelvarianten

Drehtafel, Schwenktafel, Klapptafel

Schreib-Infotafeln

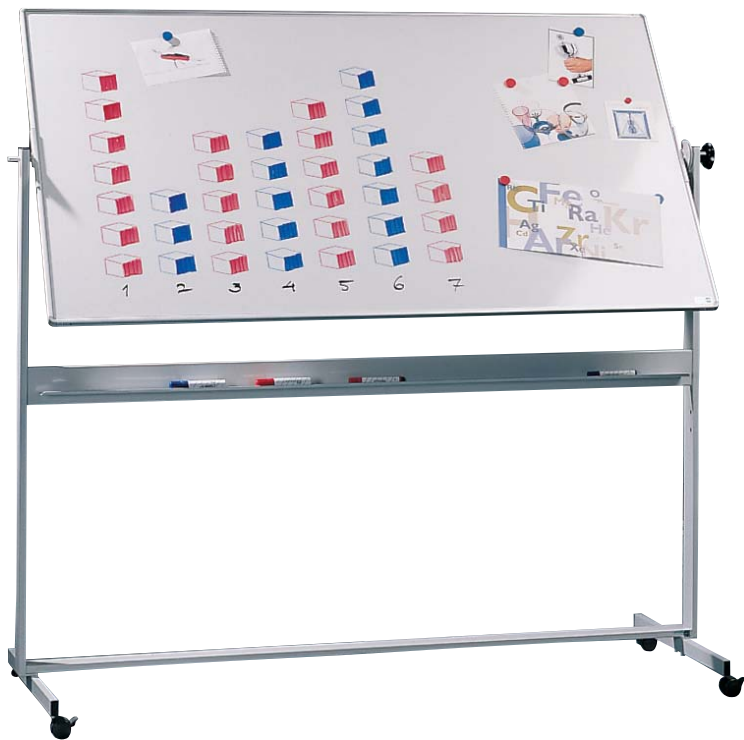

**1 Drehtafel**

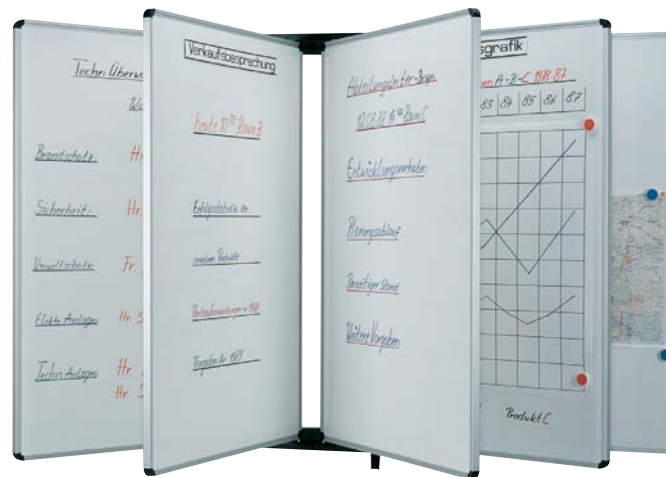

**2 Schwenktafel**

## 2 Aufhängevorrichtung für Schwenktafeln



Aufhängevorrichtung für eine Tafel

Aufhängevorrichtung für zwei Tafeln



Aufhängevorrichtung für bis zu fünf Tafeln



**3 Klapptafel**

## 1 Drehtafel

mit beidseitig hochwertig emailierten, magnethaftenden Schreiboberflächen. Die Tafel ist um 360° stufenlos drehbar und jederzeit mittels Drehknopf arretierbar.

Der fahrbare Tafelständer ist mit einer Ablageleiste sowie 4 Lenkrollen ausgestattet (2 davon mit Feststellbremse).

### Drehtafel

Tafelgröße Breite x Höhe	Tafelhöhe	Best.-Nr.	Preis €
1200 x 900 mm	1940 mm	8110	649,00
1500 x 1000 mm	1940 mm	8111	749,00
2000 x 1000 mm	1940 mm	8112	916,00

## 2 Schwenktafel

Viel Tafelfläche auf kleinem Raum.

Schwenktafeln mit beidseitigen Magnet- und Schreibtafeloberflächen. Wählen Sie die sehr hochwertige kratz- und säurebeständige Emailoberfläche oder die preiswerte Tafeloberfläche „Fair“ (Acryl-Schreiboberfläche). Bis zu 5 doppelseitig nutzbare Schwenktafeln können in die Anlage eingehängt werden. Auf Wunsch belegen wir jede Tafelseite mit unterschiedlichen Oberflächen, ganz nach Ihrem Bedarf. Diese Preise erhalten Sie auf Anfrage.

### Schwenktafel

Artikel	Rahmen- maße B x H	Best.-Nr.	Preis €
Tafel Email	900 x 1200 mm	8065	335,00
Tafel Email	1200 x 900 mm	8066	335,00
Tafel Fair	900 x 1200 mm	21030	231,75*
Tafel Fair	1200 x 900 mm	21031	231,75*
Aufhängung für 1 Tafel		1304	60,75
Aufhängung für 2 Tafeln		1303	86,25
Aufhängung für 5 Tafeln		1300	133,00

\*FHN = Nettopreisartikel

## 3 Die Klapptafel

ist mit 5 hochwertig emailierten, magnethaftenden Schreibflächen versehen. Tafelrahmen und Ablageleiste aus silberfarbig eloxiertem Aluminium. Verdeckte Aufhängung inklusive.

### Klapptafel

Grundmaße Breite x Höhe	Tafelmaß mit offenen Flügeln	Best.-Nr.	Preis €
1200 x 900 mm	2400 x 900 mm	8068	521,00
1500 x 1200 mm	3000 x 1200 mm	8105	768,00
2000 x 1200 mm	4000 x 1200 mm	8106	870,00

# Magnet-Schreibtafelanlage im XXL Format

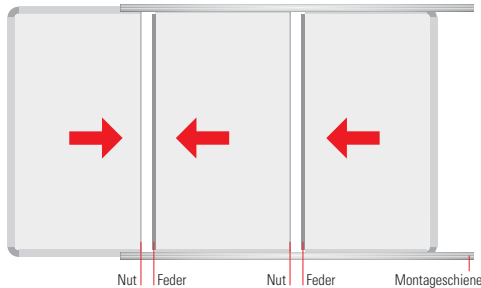

Die weiß beschichtete Acryl-Schreiboberfläche ist magnethaftend und mit trocken abwischbaren Stiften zu beschreiben. Einzelne Tafelmodule werden im Nut- und Federsystem zusammenmontiert. Mit den Führungsprofilen oben und unten werden diese sicher fixiert. Die 6 mm starke Feder aus Aluminium verbindet die Tafelelemente und garantiert einen kaum spürbaren Übergang. Tafelrahmen, Führungsprofile und Montagewinkel sind aus Aluminium silberfarbig eloxiert. Geringe Maßtoleranzen an der Wand können durch die justierbaren Montagewinkel ausgeglichen werden. Eine Montage an Leichtbauwänden ist möglich. Bedingung ist jedoch, dass die Montagewinkel an den tragenden Stützen angeschraubt werden. Mit diesem System ist nahezu jede Tafelgröße möglich. Gern versehen wir die Tafelanlage auch mit Überschriften oder Ihrem Logo. Preise erhalten Sie auf Anfrage.



Bei genauer Montage sind die Übergänge kaum spürbar und nur als Haarriss sichtbar.



Führungsprofil und justierbarer Montagewinkel aus starken Aluprofilen.



diese Anlage hat eine Größe von 4800 x 2000 mm



# Schiebetafelanlage, individuell nach Ihrem Bedarf



1 Besprechungsraum eines Großbauprojektes: Schiebetafelanlage mit vollflächiger magnethaftender Rückwand.

## Schiebetafelanlage, rollengeführt

Leichtgängige Schiebetafeln laufen unten auf Rollen und werden oben geführt. Tafelrahmen und Führungsschienen sind robuste Aluminiumprofile, silberfarbig eloxiert. Die Anzahl der Laufkanäle sowie der Zwischenabstand aller Schiebetafeln wird individuell nach Ihrem Bedarf festgelegt. Die Führungsschienen werden werkseitig voreinander montiert. Somit kann das variable System jedem Kundenwunsch angepasst werden. Alle Schiebetafeln können ein- oder beidseitig mit folgenden Tafelflächen belegt werden:

Magnethaftend und beschreibbar in weiß, magnethaftend in silbergrau, pinnfähig in Kork oder Filzbezug, pinnfähig und gleichzeitig magnethaftend. Nennen Sie uns Ihre Wünsche. Unsere erfahrenen Mitarbeiter beraten Sie gern.

**Praxistipp!**  
Durch eine magnethaftende und beschreibbare oder pinnfähige Rückwand in Anlagenbreite erhöhen Sie die nutzbare Fläche erheblich und können eventuell die eine oder andere Schiebetafel einsparen.

## 1 Besprechungsraum eines Großbauprojektes

Magnetwand (400 x 150 cm) mit vorgesetzter Kork- und Magnettafel. In den beiden Laufkanälen können beide Elemente seitlich leicht verschoben, jederzeit entnommen und wieder eingesetzt werden.



Zwischenabstände und Anzahl der Tafeln können individuell festgelegt werden.



Auf dem Rollenprofil lassen sich alle Tafeln sehr leicht voreinander verschieben.

## Schiebetafelanlagen

Wie groß soll die gesamte Anlage werden?  
Wieviel Tafелеlemente möchten Sie seitlich oder voreinander verschieben?  
Welche Funktion soll die Tafeloberfläche erfüllen?  
Wo soll die Anlage montiert werden, an der Decke, an der Wand oder mitten im Raum?  
Unsere Systeme erfüllen fast jeden Wunsch.  
Wir beraten Sie gerne!



Leichtgängige Rollenführung oben.

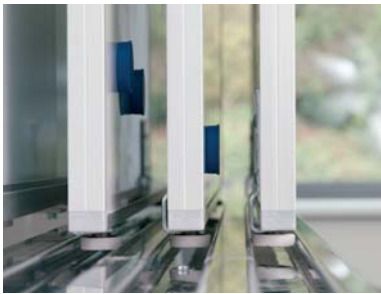

Leichtgängige Rollenführung unten.



Robust und langlebig. Verstärkungen im und am Rahmen für extreme Beanspruchung.



Durch Kraftmagnete im Tafelrahmen lassen sich mehrere Tafeln zu extra breiten Flächen aneinanderreihen.



## 2 Ultradex Schwebetafeln im Lagezentrum eines Krisenstabes

Leichtgängige Rollapparate oben und kugelgelagerte Führungsrollen unten lassen die Tafeln ohne Kraftaufwand in der Anlage schweben.

Dieses hochwertige Tafelsystem ist auf fast jede Anforderung vorbereitet. Laufschienen aus verstärktem Aluminiumprofil, silberfarbig eloxiert. Führungsschienen unten aus Edelstahl gebürstet. Leichtgängige Rollapparate oben und kugelgelagerte Führungsrollen unten lassen die Tafeln ohne Kraftaufwand in der Anlage schweben, ob Wand-, Decken- oder Bodenführung.

An der Wand, vor einer Fensterfront oder als Trennwand mitten im Raum. Die Anzahl der Laufkanäle kann variiert werden. Die Tafeloberflächen sind als magnethaftende Schreibfläche, Pinnfläche, Projektionsfläche – entsprechend Ihren Bedürfnissen – erhältlich.



# Vitrinen und Schaukästen für Innen

Repräsentativ, sicher und praktisch zugleich.



**1 Magnet- und Schreiftafel-Vitrine**, 6 cm flach, mit zwei Acrylglas-Schiebetüren, abschließbar - die Vielzahl-Vitrine von Ultradex



Infotaschen finden Sie auf der Seite 65.



Magnete und magnetisches Zubehör finden Sie auf den Seiten 32 - 36.



Magnete zum Ankleben. Eine Seite magnetisch, die andere selbstklebend. Siehe Seite 58.

## **1 Die Magnet- und Schreiftafel-Vitrine**

- mit platzsparenden, rollengeführten 5 mm GS-Acrylglas-Schiebetüren
- mit magnethaftender und beschreibbarer Rückwand
- mit eloxiertem Aluminiumrahmen und formschönen grauen Kunststoffecken
- mit Sicherheitsschloss
- mit komplettem Montageset zur einfachen Wandbefestigung

## **Viele Varianten sind möglich**

- Vitrinen mit pinnfähiger Textil- oder Korkoberfläche
- Vitrinen mit farbiger Rückwand für den magnetischen Aushang
- Vitrinen ohne Rückwand, die Sie über Ihre vorhandene Wandtafel nachträglich stülpen
- Vitrinen in Sondergrößen und lackiert nach Ihren Vorstellungen

Unsere erfahrenen Mitarbeiter helfen Ihnen gern weiter.

## **1 Die Magnet- und Schreiftafel-Vitrine**

<b>Magnet- und Schreiftafel-Vitrine</b>	Best.-Nr.	Preis €
Tafelgröße		
Breite x Höhe x Tiefe		
1100 x 750 x 60 mm	9230	621,00
1240 x 1040 x 60 mm	9231	727,00
1750 x 1240 x 60 mm	9232	953,00



## 1 Vitrinen

Für DIN- Formate	Außenmaße B x H x T mm	Innenmaße B x H x T mm	Best.-Nr.	Preis €
A3, hoch	377x500x28	318x441x15	9290	132,50
A3, quer	500x377x28	441x318x15	9291	132,50
A2, hoch	500x674x28	441x615x15	9292	173,25
A2, quer	674x500x28	615x441x15	9293	173,25
A1, hoch	674x920x28	615x861x15	9294	225,00
A1, quer	920x674x28	861x615x15	9295	225,00
A0, hoch	913x1261x28	862x1210x15	9296	377,00
A0, quer	1261x913x28	1210x862x15	9297	377,00

## 2 Vitrinensets komplett mit Zubehör

### Vitrinenset DIN A0

Setinhalt:

- 1 Magnettafelvitrine DIN A0 hoch Best.-Nr. 9296 oder 1 Magnettafelvitrine DIN A0 quer Best.-Nr. 9297
- 1 Pack. Infotaschen magnetisch DIN A4 (5 Stück) blau Bestell Nr. 889007
- 2 Stück Infotaschen magnetisch DIN A3 in silber Bestell Nr. 889177
- 1 Stück Überschriftenprofil magnetisch für auswechselbare Texte Höhe 50 mm, Breite 880 mm
- 2 Stück magnetische Inkjetfolien um Texte u. Logo selbst zu drucken

Format	Außenmaße	Best.-Nr.	Preis €
Hochformat	913x1261x28	9288	418,00
Querformat	1261x913x28	9289	418,00

### Vitrinenset DIN A1

Setinhalt:

- 1 Magnettafelvitrine DIN A1 hoch Best.-Nr. 9294 oder 1 Magnettafelvitrine DIN A1 quer Best.-Nr. 9295
- 4 Infotaschen magnetisch A4 blau Best.-Nr. 889007
- 1 Stück Überschriftenprofil magnetisch für auswechselbare Texte Höhe 50 mm, Breite 880 mm
- 2 Stück magnetische Inkjetfolien um Texte u. Logo selbst zu drucken

Format	Außenmaße	Best.-Nr.	Preis €
Hochformat	674x920x28	9286	251,00
Querformat	920x674x28	9287	251,00



## 1 Vitrinen in vier Größen von DIN A3 bis DIN A0

- Hoch- oder Querformat
- Aluminiumrahmen silber eloxiert
- Rückwand magnethaftend im edlen Metalldesign Weißaluminium RAL 9006
- UV-beständige PVC-Scheibe Brandkl. B1
- nutzbare Innentiefe 15 mm
- seitliche Drehflügeltüre (außer bei A3 und A0 quer Öffnung nach oben)
- inkl. 4 Haltemagnete
- 1 Sicherheitsschloss bei A3 und A2, 2 Sicherheitsschlösser bei A1 und A0



## 2 Vitrinenset DIN A1 komplett mit Zubehör Best. Nr. 9286

### Vitrinenset DIN A0

- Magnettafelvitrine
- 5 Infotaschen DIN A4
- 2 Infotaschen DIN A3
- Überschriftenprofil
- 2 magnetische Inkjetfolien

### Vitrinenset DIN A1

- Magnettafelvitrine
- 4 Infotaschen DIN A4
- Überschriftenprofil
- 2 magnetische Inkjetfolien



# Magnethaftende Infotafel im Metalldesign

Die repräsentative Designoberfläche ist ein echter Blickfang



## Praxisbeispiel

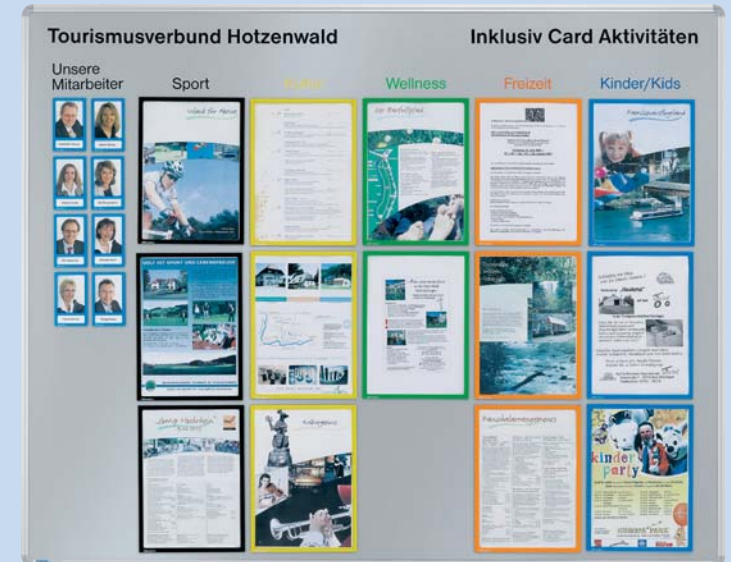

Die Ultradex Infotafel im Metalldesign findet überall dort ihren Platz, wo repräsentative Aushangflächen benötigt werden. Das Zubehör wie Info- und Fototaschen finden Sie ab Seite 61.

### 1 Infotafel im edlen Metalldesign

Die hochwertige silbergraue Magnettafel (Aluminiumeffekt RAL 9006) mit Alurahmen passt sich optisch jeder Einrichtung perfekt an. Damit werden Ihre Informationen mit Stil präsentiert. Diese Präsentation wird Ihren Mitarbeitern und allen Besuchern auffallen. Auf Anfrage können wir die Oberfläche oder den Tafelrahmen auch in Ihrer Hausfarbe lackieren.

### 1 Infotafel im edlen Metalldesign

Breite x Höhe	Best.-Nr.	Preis €
900 x 600 mm	808677	142,75
1200 x 900 mm	808777	178,00
1500 x 1200 mm	808877	220,00
2000 x 1200 mm	808977	304,00

Sondergrößen bieten wir Ihnen gerne an.

Ihr Logo und festaufgebrachte Überschriften auf Anfrage.

# Pinn- und Magnettafel „duodex“

Metallgeflecht aus Edelstahl



## 1 Pinn- und Magnettafel „duodex“

- exklusives Design
- einzigartige Oberfläche
- pinnen und magnethaftend
- hochwertige Verarbeitung

Die Kombination aus eloxiertem Aluminium, magnethaftendem Edelstahlgeflecht und der vollkommen neu entwickelten schwarzen Pinnoberfläche wird auch Sie begeistern. Das extra gerundete Metallgewebe erlaubt ungehinderte Einstiche auf der gesamten Fläche. Ihre Infoblätter oder Aushänge finden immer den richtigen Halt. Ganz gleich, ob Sie Magnete oder Pinn-Nadeln zur Hand haben.

## 1 Pinn- und Magnettafel „duodex“

Breite x Höhe	Best.-Nr.	Preis €
600 x 450 mm	790011	151,00
900 x 600 mm	790111	230,00
1200 x 900 mm	790211	329,00
1500 x 1000 mm	790311	409,00

Sondergrößen bieten wir Ihnen gerne an.

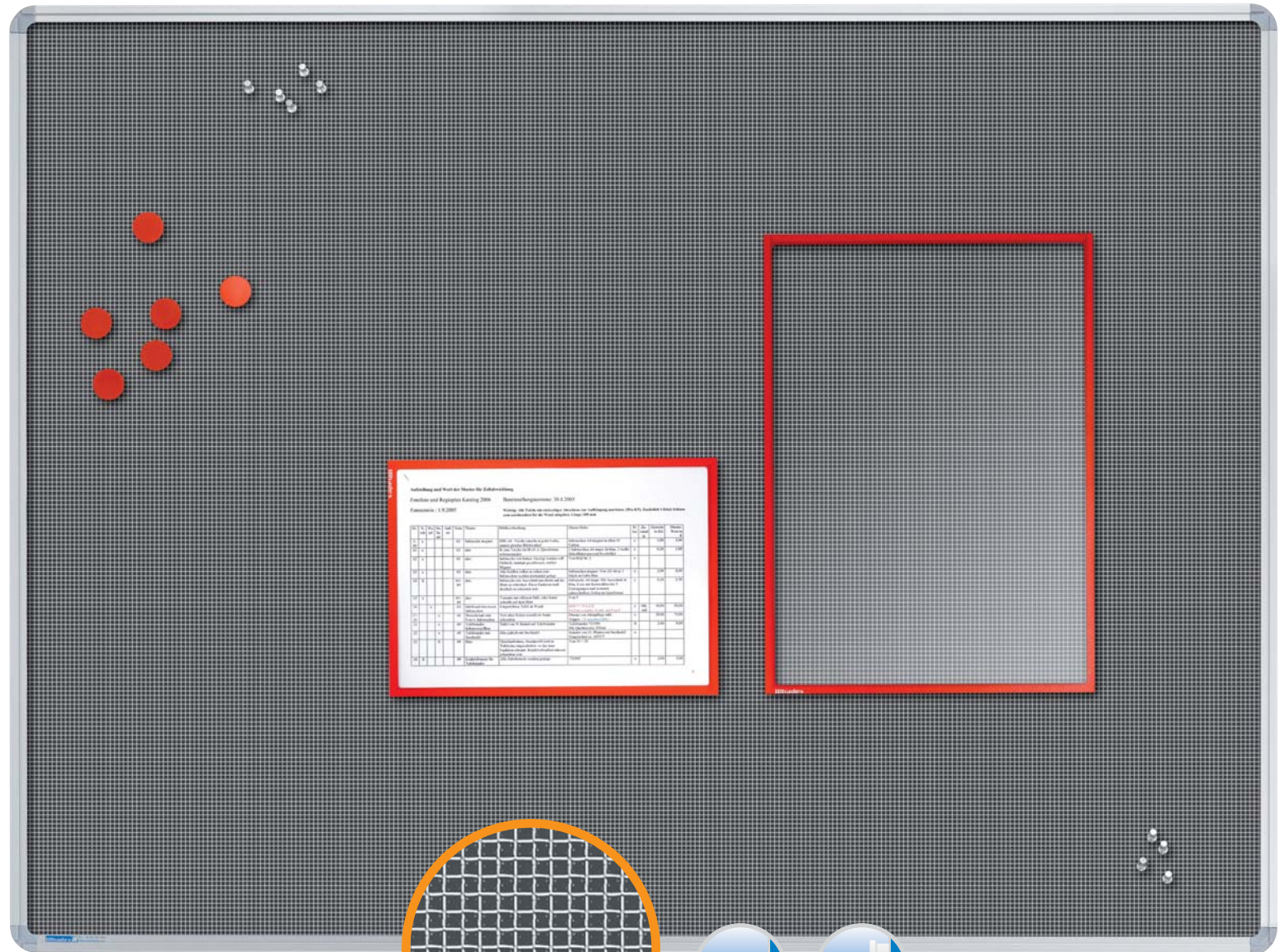

Die spezielle Oberfläche der „duodex“-Tafel.  
Magnethaftend und gleichzeitig auch zum Pinnen.



Passendes Zubehör  
Magnetzubehör siehe S. 58-64  
Pinn-Nadeln siehe S. 58



## Produktbeispiel



Die Oberfläche Duodex in Ultradex Stell- und Trennwand integriert.



# Pinn- und Infotafeln mit Filz- oder Korkoberfläche

Repräsentativ, sicher und praktisch zugleich.



1 Die Pinntafel



09 grau



08 beige



07 blau



41 orange



40 grün

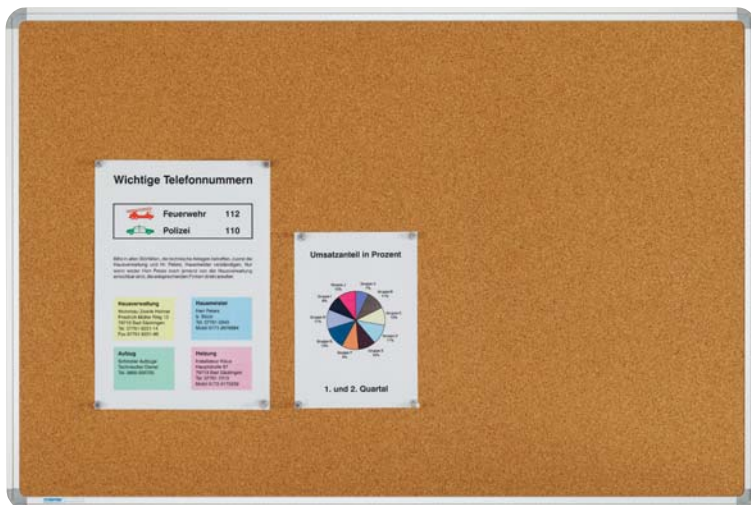

2 Die Naturkorktafel



## Produktionsbeispiel

Auf Anfrage möglich: Schwenktafelanlage mit Infotafeln

Bis zu fünf doppelseitig nutzbare Tafeln können in die Anlage eingehängt werden. Auch in unterschiedlichen Oberflächen. Wir beraten Sie gerne.

## 1 Die Pinntafel

Die Textiloberfläche garantiert lang ein optisch ansprechendes Aussehen. Bedingt durch eine elastische Grundplatte wird ein leichtes Einstecken und Herausziehen der Nadeln möglich. Eingfasst werden die Tafeln mit einem silberfarbig eloxierten Alurahmen. Verdeckte Wandaufhänger auf der Tafelrückseite sind bereits montiert.

### Die Pinntafel

Breite x Höhe	Best.-Nr.	Preis €
900 x 600 mm	8090..	111,50
1000 x 750 mm	8096..	147,75
1200 x 900 mm	8097..	152,00
1500 x 1000 mm	8098..	226,00
2000 x 1200 mm	8099..	300,00

Bitte den Farbcode der Bestellnummer anhängen.

## 2 Die Korktafel

Der hochwertige, maschinell gepresste Naturkork garantiert eine sehr lange Lebensdauer, ohne dass die Oberfläche zerstoßen aussieht. Durch das speziell aufwändige Herstellungsverfahren schließen sich die Einstechstellen nach einiger Zeit nahezu. Die elastische Grundschaumplatte ermöglicht ein leichtes Einstecken und Herausziehen der Pinnadeln. Der Alurahmen gibt diesem Qualitätsprodukt ein ansprechendes Aussehen.

Die verdeckten Wandaufhänger auf der Tafelrückseite sind zur Hoch- und Querformataufhängung geeignet.

### Die Korktafel

Breite x Höhe	Best.-Nr.	Preis €
900 x 600 mm	8075	87,75
1000 x 750 mm	8076	107,75
1200 x 900 mm	8077	141,00
1500 x 1000 mm	8078	170,00
2000 x 1200 mm	8074	243,00

# Standfüße, Standfüße mobil, Tafelstativ fahrbar

Sinnvolle Erweiterungen für alle Tafeln



## 1 Tafelständer mit und ohne Rollen

- stufenlos höhenverstellbar
- geeignet für jede Ultradex-Tafel
- einfache, schnelle Montage
- Tafelmontage im Hoch- oder Querformat
- Lenkrollen jederzeit nachrüstbar

Die beiden Standfüße aus silber eloxiertem Aluminiumprofil werden einfach über den Ultradex Tafelrahmen geschoben und an beliebiger Stelle mit den beiden Handschrauben fixiert. So können Sie einfach und schnell die Tafel je nach aktuellem Bedarf, im Hoch- oder Querformat aufstellen und die Tafelhöhe stufenlos verändern. Der nach vorne abgeschrägte Kunststofffuß kann jederzeit mit dem vorgesehenen Satz Lenkrollen nachgerüstet werden.

### Tafelständer

Höhe Standprofil	Best.-Nr.	Preis €
900 mm	721550	78,00

## 2 Lenkrollen, verstärkt

(nur passend für Tafelständer 721550)

Kunststoff-Lenkrollen, 2 davon mit Bremse. Mitgeliefert wird eine stabile Metallstrebe die als Verstärkung unten in den Standfuß eingelegt und mit den Rollen verschraubt wird.

### Lenkrollen

Höhe Lenkrollen	Best.-Nr.	Preis €
60 mm	721503	50,00

## 3 Querstrebe

Zur Stabilisierung des Tafelständers. Wird empfohlen bei Tafelbreiten über 120 cm, bei beidseitigen Magnet-tafeln oder wenn Tafeln sehr oft verschoben werden.

### Querstrebe

für Tafelbreite	Best.-Nr.	Preis €
1200 mm	721504	37,20
1500 mm	721505	41,50
2000 mm	721506	47,80
nach Bedarf	721507	42,10 lfm.

## 4 Tafelstativ, fahrbar

für Tafelbreite	Max. Tafelhöhe	Best.-Nr.	Preis €
900 - 1500 mm	1200 mm	1336	215,00
1500 - 3000 mm	1200 mm	1337	233,00



1 Tafelständer für jede Ultradex-Tafel geeignet



1 einfache Montage, stufenlose Höheneinstellung ohne Werkzeug



2 Lenkrollen für Tafelständer, extra verstärkt



## 3 Querstrebe

Zur Stabilisierung der Standfüße. Wird empfohlen bei Tafelbreiten über 120 cm, bei beidseitigen Magnet-tafeln oder wenn Tafeln sehr oft verschoben werden.

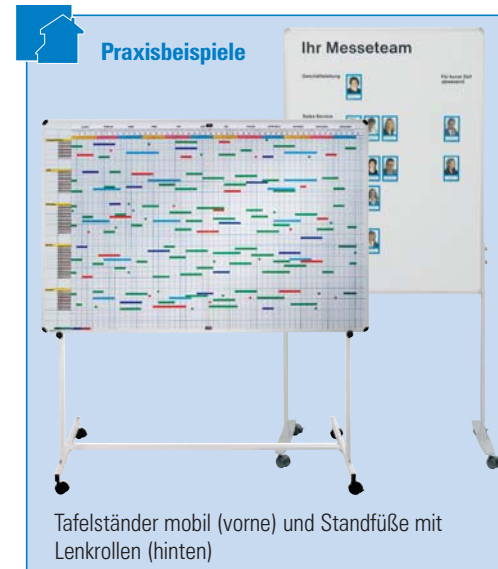

Tafelständer mobil (vorne) und Standfüße mit Lenkrollen (hinten)

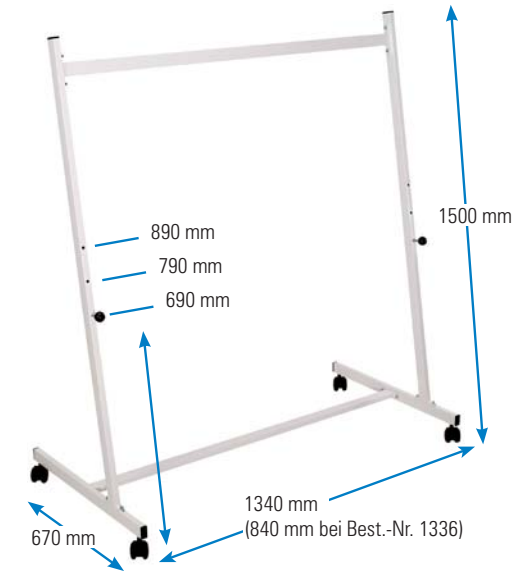

## 4 Tafelstativ, fahrbar

- keine Tafelmontage nötig
  - 3 Arbeitshöhen wählbar
  - einfacher Tafelwechsel, sicherer Stand
- Ein ideales Hilfsmittel für den Dauer- oder temporären Einsatz. Robuster Metallständer, weiß lackiert mit vier Lenkrollen, davon sind zwei mit Feststellbremsen ausgestattet. Eine aufwendige Tafelmontage kann entfallen, da in den allermeisten Situationen die Tafel einfach auf die beiden Stahlstützen gestellt werden kann. Die Antirutschbeschichtung sowie die schräge Auflage sorgen für einen sicheren Halt und gleichzeitig für einen angenehmen Betrachtungs- und Arbeitswinkel. Durch einfaches Umstecken der Tafelstützen kann die Tafelhöhe in drei unterschiedlichen Positionen festgelegt und geändert werden. Bei Extremsituationen kann die Tafel durch Schrauben gesichert werden (auf Anfrage). Lieferbar in zwei Größen.

! Ablageleisten, die in den Tafelrahmen eingehängt werden, finden Sie auf Seite 31.



# Pinnnadeln, Haltemagnete, Magnete zum Ankleben

Zubehör zu Magnet-, Info- und Pinntafeln



## 1 Pinnnadeln mit Kunststoffkopf

Dose mit 40 Nadeln, farbig sortiert.  
Nadellänge 11 mm  
Gesamtlänge 23 mm

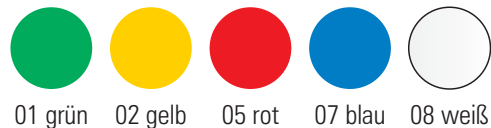

## 3 Farbige Haltemagnete

Zwei verschiedene Durchmesser, fünf verschiedene Farben. Starke Haltekraft.  
Durch die robuste Kunststoffeinfassung mit Grifftrand lassen sich die Magnete leicht umsetzen.



## 2 Pinnnadeln mit Metallkopf

Die unverwüsthliche Designvariante der klassischen Pinnnadel. Für die etwas edleren Aushänge.



## 4 Magnete zum Ankleben

- Rückseite selbstklebend
- starke Haftung für viele Gegenstände wie: Landkarten, Pläne, Aushänge, Bilder, Postkarten, Muster u.v.a.m.
- ideal für: Messen, Ausstellungen, Büros, Lagezentren, Agenturen, Ärzte, Architekten

Die 2 mm starken Magnete einfach auf die Rückseite Ihrer Präsentation kleben. Damit haftet diese an jeder Magnettafel und eisenhaltigen Fläche. Die langen Magnetstreifen können einfach mit einer Schere gekürzt werden. Auf Anfrage können wir Ihnen auch Sonderformate liefern.

Inhalt: 30 Quadrate 20 x 20 x 2 mm,  
6 Streifen 200 x 10 x 2 mm



## 1 Pinnnadeln mit Kunststoffkopf

Farbe	Inhalt je Dose	Best.-Nr.	Preis €
farbig sortiert	40	8487	3,95

## 2 Pinnnadeln mit Metallkopf

Farbe	Inhalt je Dose	Best.-Nr.	Preis €
Metall	24	8485	13,60

## 3 Farbige Haltemagnete

Größe Ø	Inhalt/Packung	Best.-Nr.	Preis €
20 mm	12	8441..	5,50
20 mm	50	8627..	19,10
30 mm	10	8442..	6,10
30 mm	50	8628..	23,20

Bitte den Farbcode der Bestellnummer anhängen.

## 4 Magnete zum Ankleben

- Inhalt: 30 Quadrate 20 x 20 x 2 mm,
- 6 Streifen 200 x 10 x 2 mm

Magnete zum Ankleben	Best.-Nr.	Preis €
	8609	8,80

# Überschriftenprofile aus Aluminium

Mit und ohne Beschriftung



## 1 Mehr Übersicht mit Überschriften

- jederzeit nachrüstbar
- für alle Ultradex Magnet- und Pinntafeln
- Texte am PC selbst gestalten
- einfachste Montage

In die silberfarbig eloxierten Aluminiumprofile werden Textstreifen aus Papier oder Folie seitlich eingeschoben. Mitgeliefert wird eine antireflektierende Klarsichtfolie, die den Textstreifen vor Verschmutzung schützt. Die magnetische Variante ist für alle Ultradex Magnettafeln geeignet. Für Pinntafeln mit Filzbezug ist das Profil rückseitig mit einem Klettband ausgerüstet. Bei Nachbestellungen geben Sie bitte die Bestellnr. der Tafel oder die innere Tafelbreite ohne Rahmen an.

### Beschriftungsprofil

für Tafeloberfläche	Profilhöhe	Best.-Nr.	Preis €/l/m
Magnettafel	36 mm	319077	36,00
Magnettafel	72 mm	319277	51,50
Magnettafel	108 mm	319377	65,00
Pinntafel Filztuch	36 mm	319477	33,00
Pinntafel Filztuch	72 mm	319577	46,40
Pinntafel Filztuch	108 mm	319677	56,75

## 2 Beschriftung einfach mitbestellen

Textdruck nach Kundenvorgabe auf weißem Papier über die gesamte Profillänge. Für Kundenlogos und kundeneigene Schriften benötigen wir die Vorlage mit vektorisierten Daten. Erforderliche Nacharbeiten werden nach Rücksprache gegen Aufwand berechnet. Die Druckfarben sind nicht beständig gegen UV-Strahlung und Feuchtigkeit. Bedruckte Papierstreifen in Profillänge. Bei Nachbestellungen bitte angeben.

### Beschriftung

Beschriftungsart	Profilhöhe	Best.-Nr.	Preis €/Stk
einfarbig ohne Grafik	36 mm	3130..	40,20
einfarbig ohne Grafik	72 mm	3131..	46,50
einfarbig ohne Grafik	108 mm	3132..	50,50
mehrfarbig mit Grafik/Logo	36 mm	3133..	51,50
mehrfarbig mit Grafik/Logo	72 mm	3134..	56,75
mehrfarbig mit Grafik/Logo	108 mm	3135..	68,00

## 1+2 Beschriftungsprofile und Beschriftungen

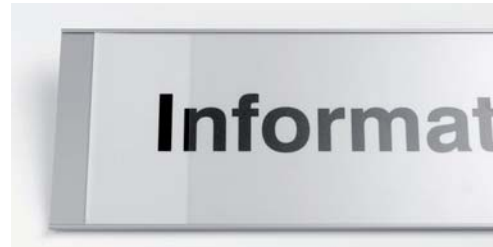

11 schwarz ähnlich RAL 9005    07 blau ähnlich RAL 5015    05 rot ähnlich RAL 3020    01 grün ähnl. RAL 1705050

Die Beschriftung wird einfach in das Aluminiumprofil seitlich eingeschoben.

Drei Profilhöhen stehen zur Verfügung.  
108, 72 oder 36 mm Höhe.

Die Befestigung erfolgt magnetisch (Abbildung oben) oder durch eine Klettverbindung (Abbildung unten)

**2 Beschriftungen** einfarbig oder mehrfarbig, mit und ohne Grafik, einfach mitbestellen. Wir fertigen nach Kundenvorgabe.



## Produktbeispiel





# Aushänge übersichtlich gestalten

Mit der Ultradex-Infotasche

Unten: Beispiel einer Mitarbeiter-Informationstafel, wie sie in der Praxis häufig anzutreffen ist.

Rechts: Mit den Ultradex Infotaschen und Überschriften lässt sich dieses Erscheinungsbild ohne großen Aufwand deutlich verbessern. So werden Änderungen erkannt und Ihre Informationen gelesen!

Schreib-Infotafeln

Vorher ...

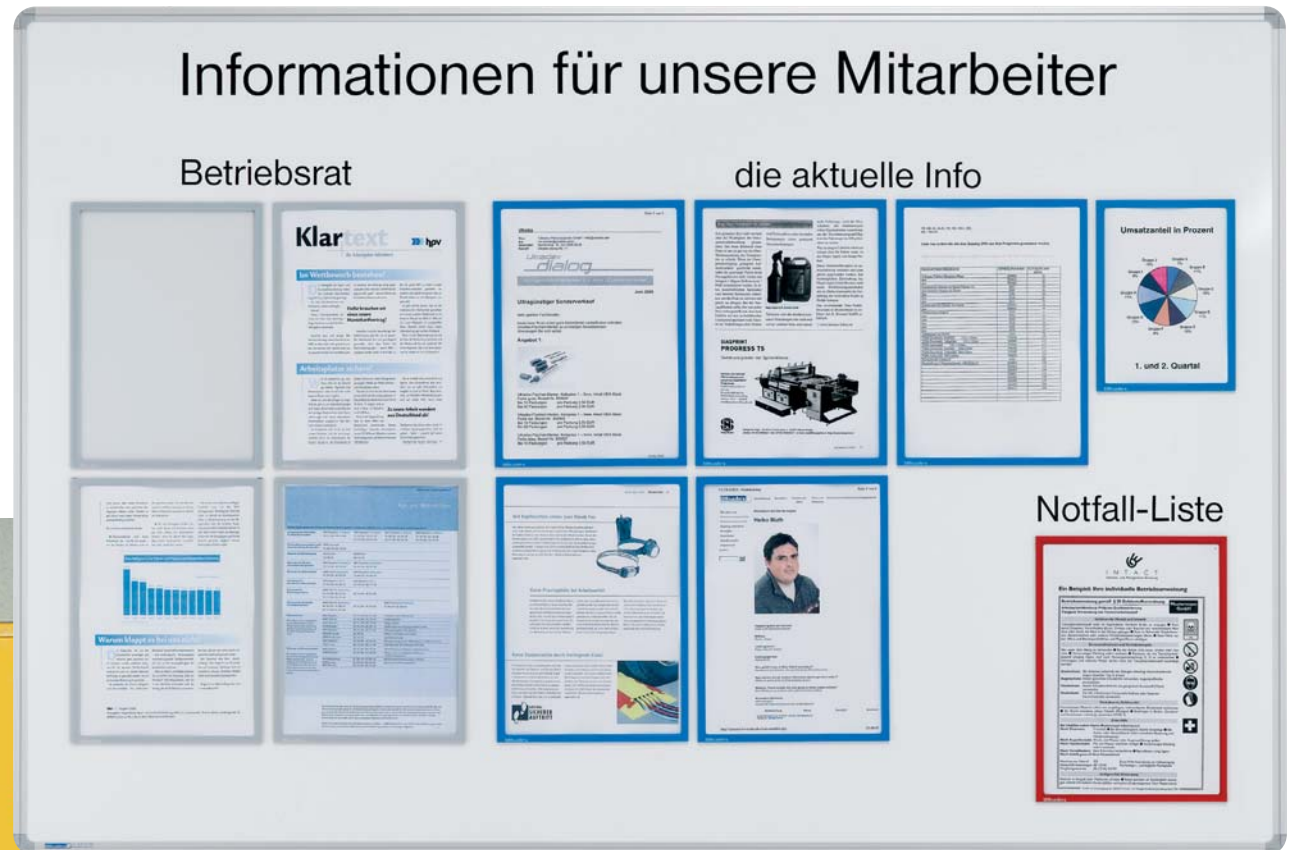
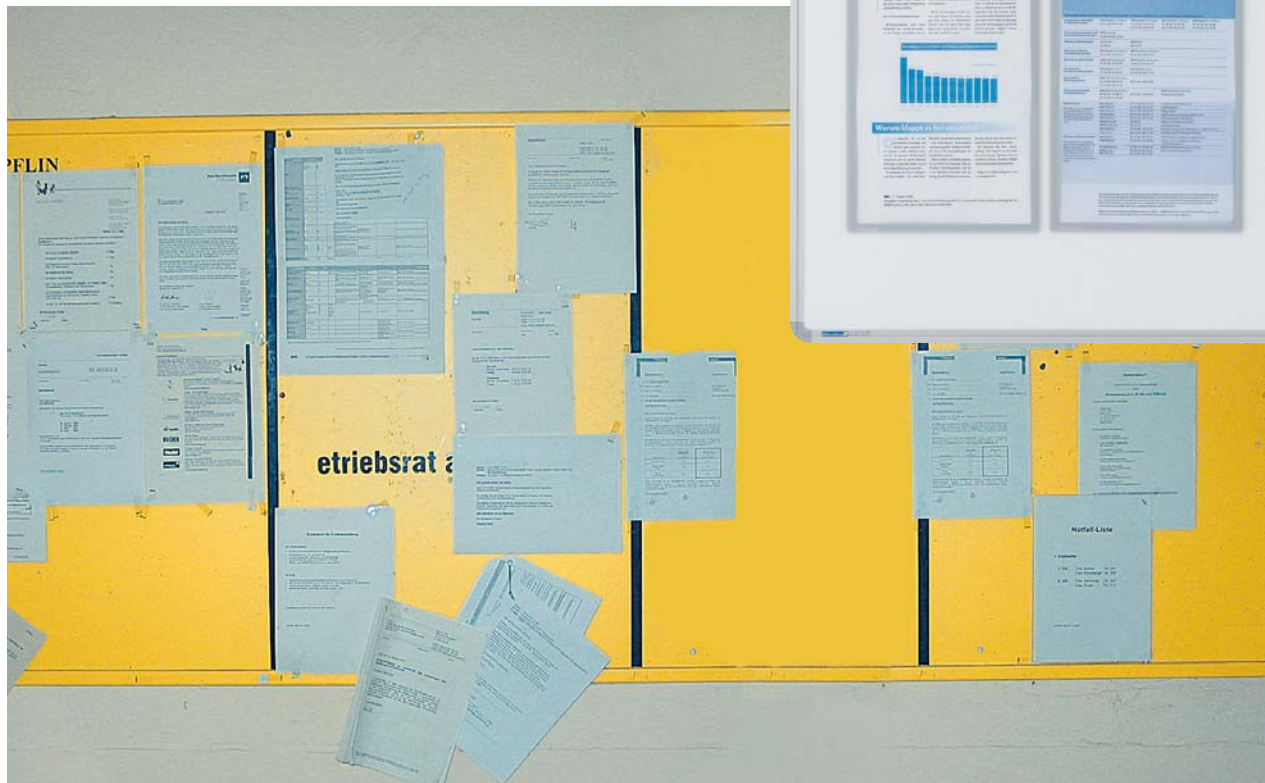

... nachher

# Magnetische Ultradex Infotasche

Für Aushänge im Format DIN A5 bis DIN A1



## 1 Magnetische Infotaschen

Mit der Ultradex Infotasche präsentieren Sie Ihre Informationen auffällig und übersichtlich. Benutzen Sie für bestimmte Themen immer die gleichen Farben. So werden Änderungen besser wahrgenommen und sofort gelesen. Das Blatt ist mit einem Handgriff blitzschnell ausgewechselt. Lästiges Suchen und Nachkaufen von Magneten, umständliches Entfernen von Kleberesten oder die ärgerlichen Einstiche von Pinn-Nadeln in der Wand gehören der Vergangenheit an. Die magnetische Ultradex Infotasche haftet auf allen eisenhaltigen Metalloberflächen. Für sonstige glatte Flächen gibt es die Infotaschen selbstklebend. (Siehe Seite 91). Die Infotaschen sind voll funktionsfähig im Temperaturbereich von  $-25^{\circ}\text{C}$  bis  $+60^{\circ}\text{C}$ .

**!** Bei extremer Hitze am Einsatzort fragen Sie bitte separat an. Benötigen Sie eine andere Formatgröße? Wünschen Sie die Rahmenfarbe in Ihrer eigenen Hausfarbe oder möchten Sie einen speziellen Eindruck? Kein Problem! Nennen Sie uns Ihre Wünsche!

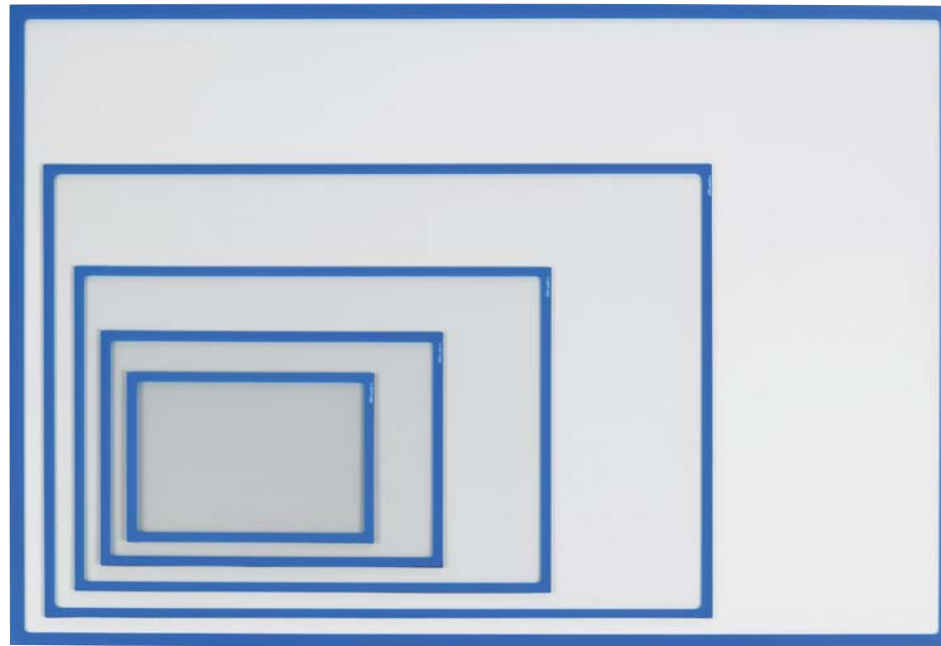

Formate A5 bis A1, Sonderformate auf Anfrage

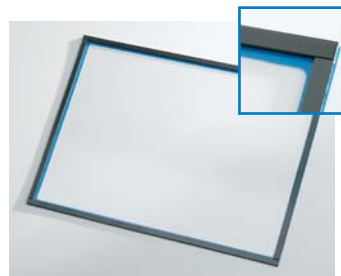

Kein Schmutz aufs Blatt da rundum geschlossen. Mit extra starken Haftmagneten. Die Fülltiefe beträgt 3 mm.



Weitere Ausführungen, z. B. mit Ausschnitt um direkt auf dem Blatt zu schreiben, siehe auf Seite 91.

## 1 Magnetische Infotaschen

- einfacher, blitzschneller Blattwechsel
- Formate A5 - A1, Fülltiefe 3 mm
- 10 Farben
- extra starke Haftkraft
- rundum geschlossen
- antireflektierende Frontfolie
- im Hoch- und Querformat nutzbar
- UV-beständig, leicht zu reinigen

### Infotaschen magnetisch

Für Formate	Maße mm	Inhalt VE	Best.-Nr.	Preis €
A5 hoch/quer	225 x 163	1	8889..	5,60
A5 hoch/quer	225 x 163	5	8888..	25,00
A4 hoch/quer	312 x 225	1	8892..	6,50
A4 hoch/quer	312 x 225	5	8890..	28,80
A4 hoch/quer	312 x 225	25	8881..	136,50
A3 hoch/quer	435 x 312	1	8891..	8,40
A3 hoch/quer	435 x 312	5	8893..	37,80
A3 hoch/quer	435 x 312	25	8882..	179,75
A2 hoch/quer	435 x 610	1	8898..	12,70
A1 hoch/quer	618 x 866	1	8994..	27,50

Bitte den Farbcode der Bestellnummer anhängen.



## Praxisbeispiele



Blitzschneller Blattwechsel: Eine Ecke anheben - Blatt wechseln - Ecke loslassen - fertig. So bleibt die Infotasche immer an der gleichen Position. Ein Zurechtrücken ist nicht notwendig.

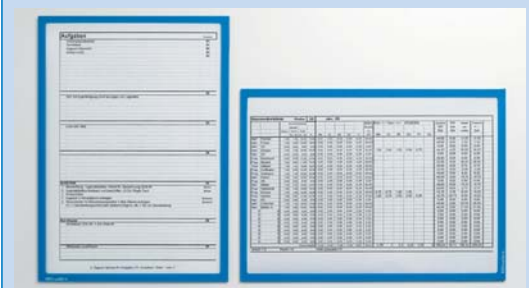

funktioniert im Hoch- und Querformat



# Magnettafelsets als Informationsträger



## 1 Tafelset mit Fototaschen im Großformat

Platz für bis zu 12 Fotos. Magnettaschen und Schienen für die Namen können einzeln nachbestellt werden. Praktisches, repräsentatives Magnettafelset, um Fotos im DIN A6 Format (105 x 148 mm) zu präsentieren. Eine fest aufgebrachte einzeilige und einfarbige Tafelüberschrift mit Logo nach Ihren Angaben ist bereits im Preis enthalten. Sonderanfertigungen bieten wir Ihnen gerne an. Mehrfarbige Tafelüberschrift und Logo auf Anfrage.

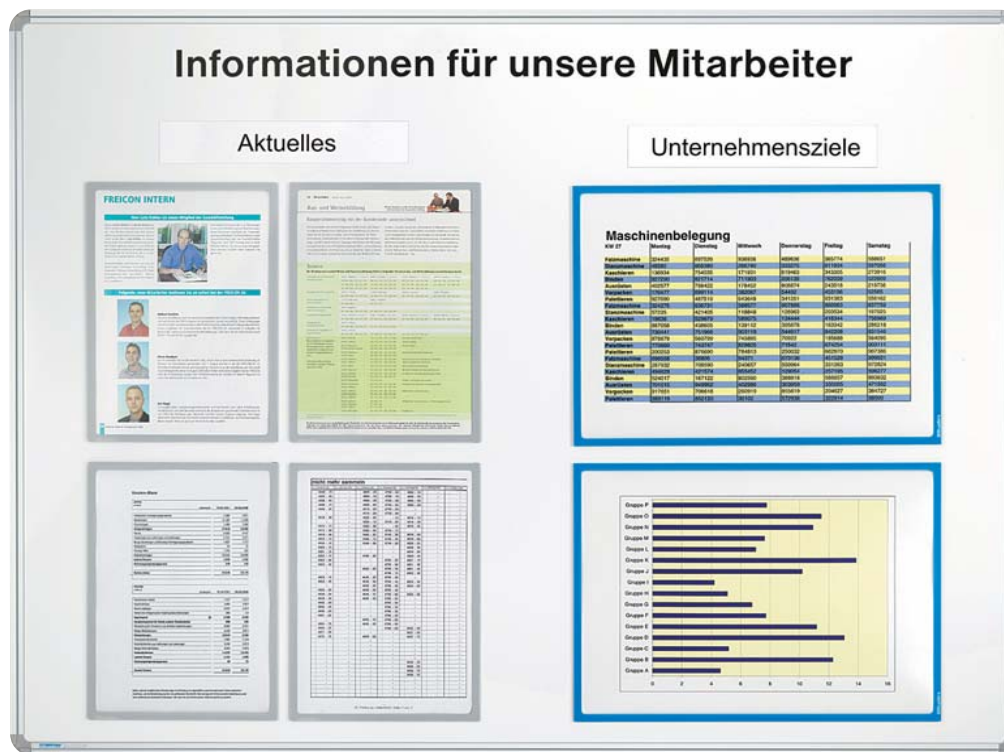

## 2 Tafelset „Informationen für unsere Mitarbeiter“

Mit diesem praktischen, flexiblen Tafelset können Sie Ihre Informationen auffällig präsentieren, so dass Ihre Nachrichten die gewünschte Beachtung finden. Die Magnettafel wird bereits mit der Tafelüberschrift ausgestattet (kann bei Bedarf entfernt werden). Alle weiteren Zubehörteile sind magnetisch. Somit können Sie die Anordnung jederzeit flexibel ändern. Themenüberschriften können einfach und schnell mit einem Inkjetdrucker selbst gestaltet werden. Eine magnetische Spezialfolie DIN A4 wird mitgeliefert. (nachbestellen, siehe Seite 38).

Dieses praktische Infotafelset kann vielseitig eingesetzt werden. Die Tafelüberschrift können wir für Sie einfach ändern und z.B. mit Ihrem Logo ergänzen. Auch die Lackierung des Tafelrahmens in einer RAL-Farbe ist möglich. Nennen Sie uns Ihre Wünsche! Preise auf Anfrage.

### 1 Tafelset mit Fototaschen im Großformat

- Setinhalt:
- 1 x Magnet/Schreibtafel „Fair“ 600 x 900 mm
  - 1 x Tafelüberschrift wie oben beschrieben
  - 6 x magnetische Infotaschen DIN A6 in rot
  - 6 x magnetschienen 105 x 19 mm in weiß

#### Tafelset mit Fototaschen im Großformat

Artikel	Best.-Nr.	Preis €
Komplettes Set	800066	271,00

#### Zubehör

Infotasche DIN A6 rot	893405	4,50
Magnetschiene 105 x 19 mm weiß	847908	3,25

### 2 Tafelset „Informationen für unsere Mitarbeiter“

- Setinhalt:
- 1 Magnettafel 1200 x 900 mm
  - 1 Tafelüberschrift „Informationen für unsere Mitarbeiter“ (fest aufgebracht)
  - 4 magnetische Infotaschen DIN A4 in grau
  - 2 magnetische Infotaschen DIN A3 in blau
  - 1 magnetische Inkjetfolie DIN A4 in weiß

#### Tafelset „Informationen für unsere Mitarbeiter“

Artikel	Best.-Nr.	Preis €
Komplettes Set	800065	202,75

# Ultradex Infotasche – Praxisbeispiele



Alle Informationen optisch ansprechend und übersichtlich präsentiert.



Blitzschneller Blattwechsel: Eine Ecke anheben - Blatt wechseln - Ecke loslassen - fertig.

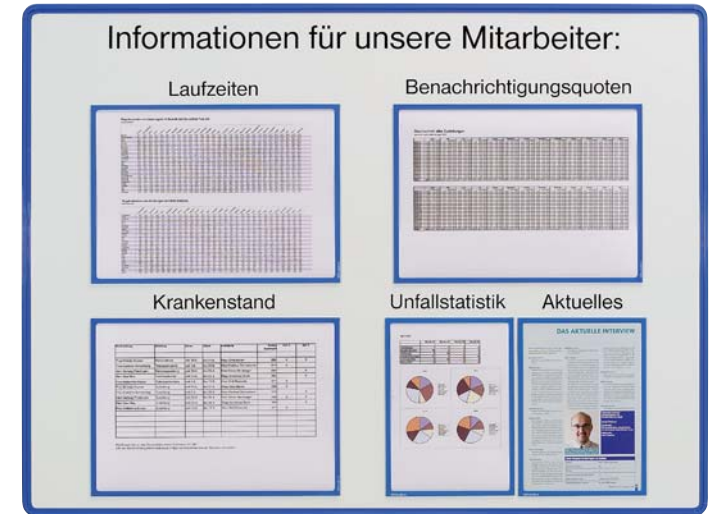

Beispiel einer Sonderanfertigung: Tafelrahmen und Infotaschen in der Hausfarbe lackiert bzw. gedruckt.

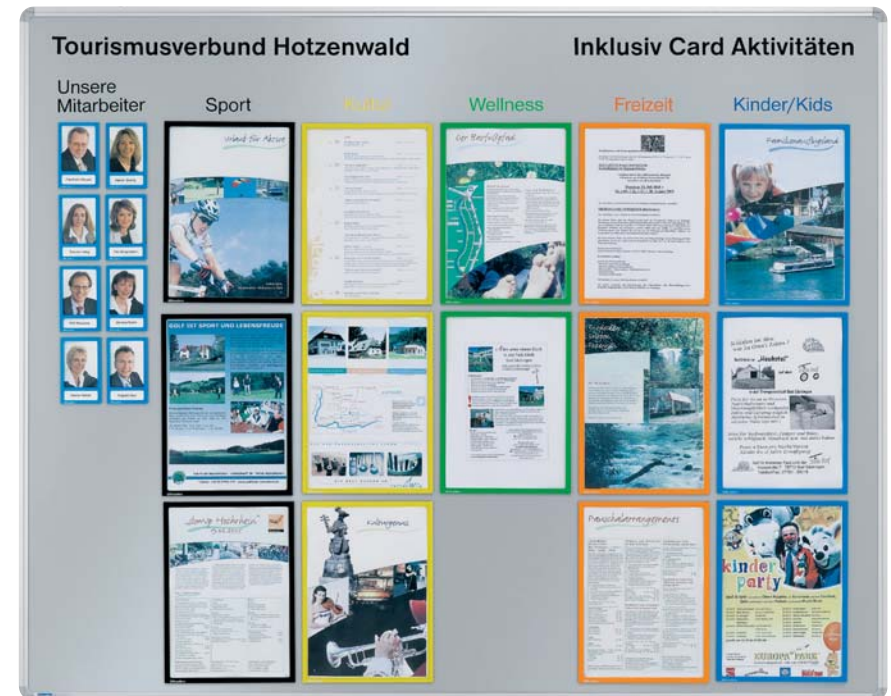

Schreib-Infotafeln



# Infotasche – Praxisbeispiele



Jede Wandtafel kann nachträglich mit dem Tafelständer 721550 ausgestattet werden. Siehe Seite 73.



Alle Mitarbeiter präsentieren sich persönlich mit Foto in der magnetischen Fototasche.

Dieses Informationszentrum ist ein echter Blickfang. Infosäule mit Topper und Beleuchtung aus dem Trenn- und Stellwandprogramm (siehe Seiten 74-87).



## 1+2 Infotaschenwanne

- punktgenaue Präsentation von Informationen
- Infoblatt schnell und einfach wechseln
- Informationen rundum geschützt

Viele Einsatzmöglichkeiten:

- Produktion, Lager, Versand
- an und neben Türen, Maschinen
- Aufzüge, Wände, Deckenhängend
- Überall, wo Informationen benötigt werden

Mit der Infotaschenwanne können Sie überall die Vorteile der magnetischen Infotasche nutzen. Die robuste galvanisch verzinkte Stahlblechwanne in silbergrau dient als Rückwand für die praktische Infotasche. Je nach Ausführung kann die Infotaschenwanne angeschraubt oder gehängt werden. Sonderanfertigungen bezüglich der Aufhängung oder Größe sind möglich. Bitte fragen Sie an!



1 die Metallwanne als Träger



2 hängende Ausführung aus verzinktem Stahlblech



Infotaschen müssen extra bestellt werden, siehe S. 61.

### Praxisbeispiel

Blattwechsel mit einem Griff

Die magnetische Infotasche liegt genau im Rahmen.

hängende Ausführung

### 1 Infotaschenwanne

Für Formate	Maße mm	Inhalt VE	Best.-Nr.	Preis €
A5 hoch/quer	228 x 166	1	8742	7,75
A4 hoch/quer	315 x 228	1	8741	9,60
A3 hoch/quer	438 x 315	1	8749	17,95
A2 hoch/quer	613 x 438	1	8745	25,80

Sondergrößen auf Anfrage.

### 2 Infotaschenwanne zum hängen

Für Formate	Maße mm	Inhalt VE	Best.-Nr.	Preis €
A4 quer	315 x 228	1	8760	12,80
A3 quer	438 x 315	1	8761	19,00



# Präsentieren Sie sich persönlich mit der Fototasche

Orientierungshilfe für Kunden, Besucher, Patienten, Bewohner, ...

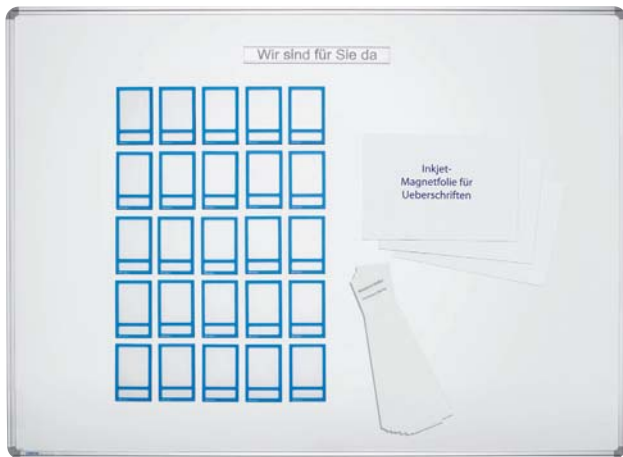

2 Tafelset mit praktischem Zubehör

Benötigen Sie mehr oder weniger Tafelfläche bzw. Fototaschen? Möchten Sie, dass die Beschriftung oder Ihr Logo fest aufgebracht ist? Sollen Tafelfläche- oder rahmen in Ihrer Hausfarbe lackiert sein? Eine individuelle Anfertigung ist problemlos möglich. Weitere Tafelgrößen finden Sie auf Seite 46. Wir helfen Ihnen gern weiter.



## 1 Die praktischen Fototaschen

Die magnetischen Fototaschen sind die ideale Präsentationsform Ihres Teams oder Ihrer Abteilung, so dass sich Ihre Kunden, Besucher gleich wohl fühlen. Foto (Format 60 x 80 mm) und Beschriftungsetikett können einfach ausgetauscht werden. Durch die magnetische Haftung haben Sie viel Gestaltungsfreiraum. Wollen Sie die Fototasche oft versetzen, gibt es die Version mit geschlossenem Rücken. Beim Platzwechsel ist Foto und Namensschild sicher fixiert. Die Beschriftungsetiketten (17 x 60 mm) sind aus griffestem weißem Papier und werden als Streifen mit Perforation geliefert, so dass die Beschriftung per Drucker möglich ist. Wir haben einige praktische Sets mit Zubehör zusammengestellt. Damit können Sie sich Ihre Präsentation selbst gestalten.

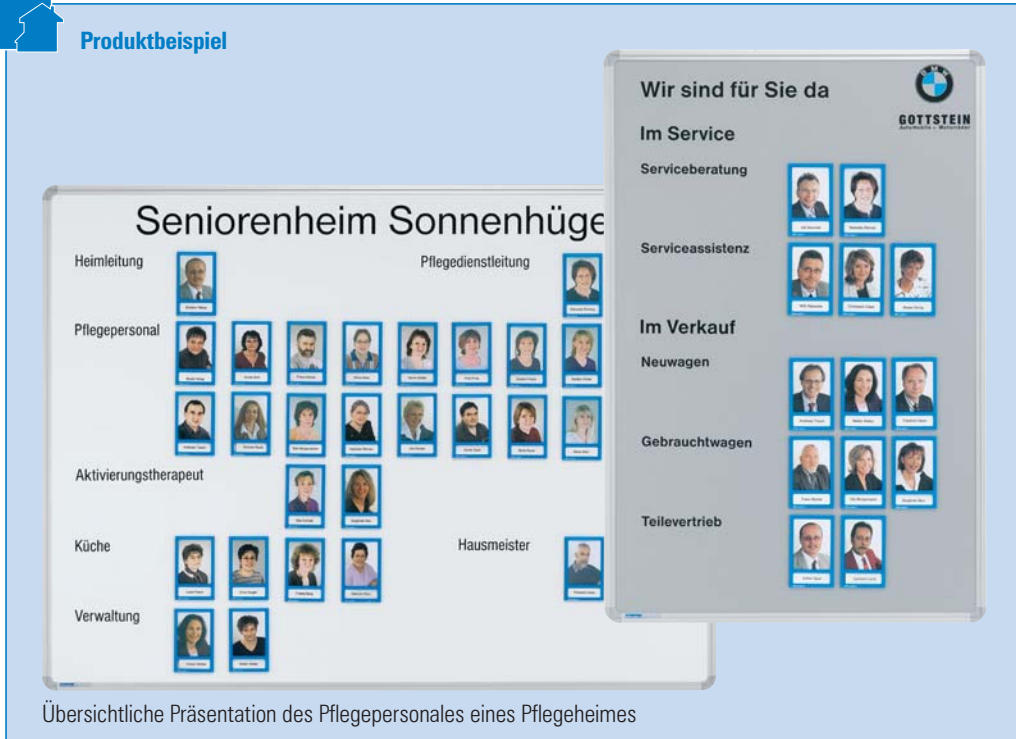

Übersichtliche Präsentation des Pflegepersonales eines Pflegeheimes

1 Fototasche mit geschlossenem Rücken  
Ideal bei häufigem Platzwechsel der Fototasche. Foto und Namensschild können nicht aus der Fototasche fallen.



1 Fototasche ohne Rücken

## 1 Fototaschen

- schaffen freundliche Atmosphäre
- erzeugen sympathische Ausstrahlung
- flexible Gestaltungsmöglichkeiten
- einfaches Handling

Artikel	Maße mm	Inhalt VE	Best.-Nr.	Preis €
Taschen mit Rücken	70 x 113	5	8870..	25,00
Taschen ohne Rücken	70 x 113	5	8871..	16,90
Beschriftungsetiketten	17 x 60	170	847408	5,70

Taschen Standardfarben: 07 blau, 09 grau.  
Bitte den Farbcode der Bestellnummer anhängen.

## 2 Magnettafelsets-Fototaschen

- 1 Magnettafel 1200 x 900 mm mit Alurahmen
- 25 Fototaschen blau mit oder ohne Rücken
- 1 Pack. Beschriftungsetiketten weiß 17 x 60 mm (10 Streifen à 17 Stück)
- 1 Tafelüberschrift „Wir sind für Sie da“ in einer Magnetschiene. Texte sind auswechselbar.
- 2 Inkjet Magnetfolien A4 weiß, um Überschriften, Logos usw. selbst anzufertigen.

Artikel	Maße mm	Best.-Nr.	Preis €
Taschen mit Rücken	1200 x 900 mm	800056	271,00
Taschen ohne Rücken	1200 x 900 mm	800055	223,00

# Vitrinensets mit Fototaschen

Verschiedene Anwendungsbeispiele



## Praxisbeispiel

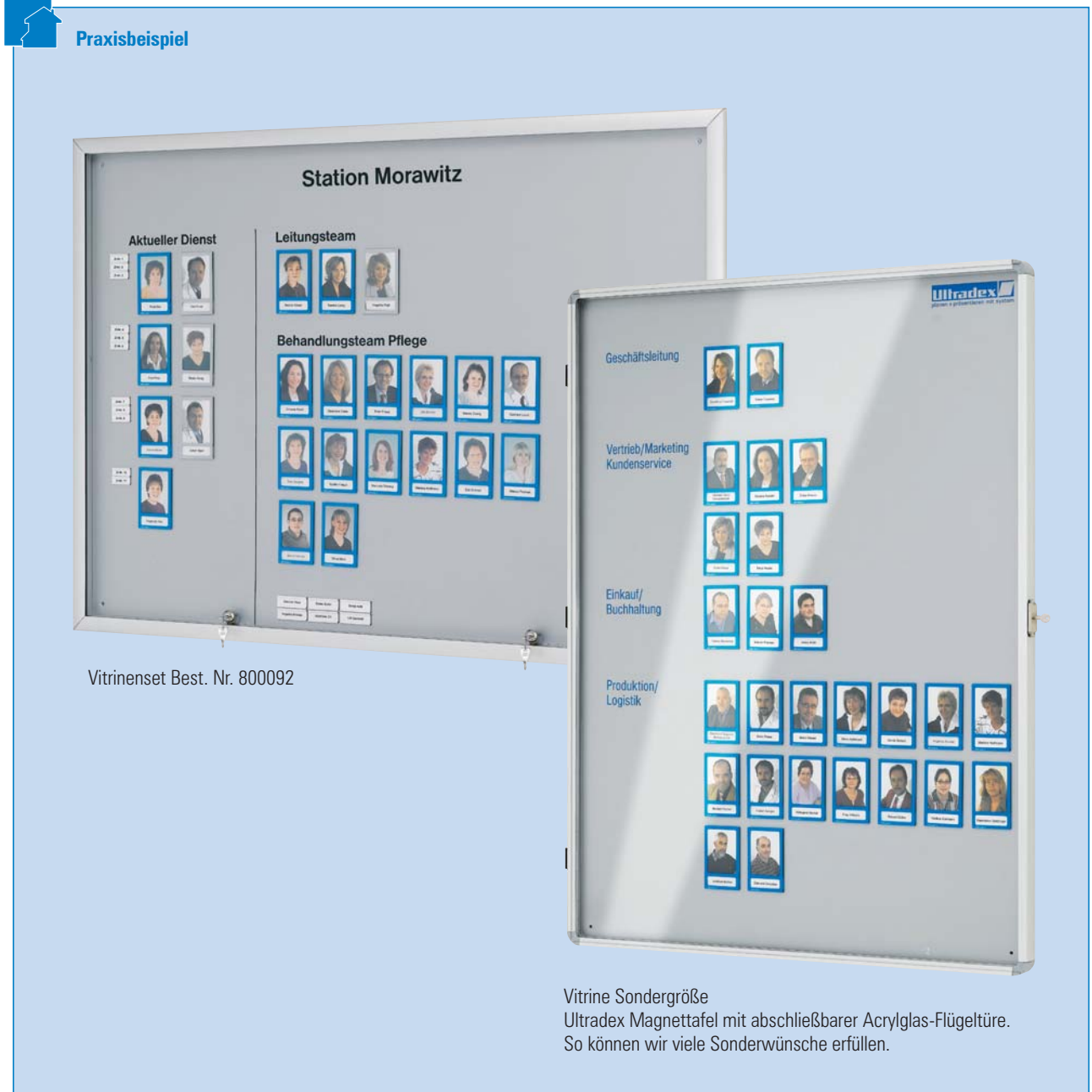

Vitrinenset Best. Nr. 800092

Vitrine Sondergröße  
Ultradex Magnettafel mit abschließbarer Acrylglas-Flügeltüre.  
So können wir viele Sonderwünsche erfüllen.

## 1 Vitrinenset Fototaschen

### Setinhalt

- 1 Vitrine mit magnetischer Rückwand inkl. Alurahmen
- 25 Fototaschen blau mit oder ohne Rücken
- 1 Pack. Beschriftungsetiketten, weiß, 17 x 60 mm (10 Streifen à 17 Stück)
- 1 Tafelüberschrift „Wir sind für Sie da“ in einer Magnetschiene. Texte sind auswechselbar.
- 2 Inkjet-Magnetfolien, A4, weiß, um Überschriften, Logos usw. selbst anzufertigen.

### Vitrinenset Fototaschen mit Rücken

Artikel	Maße B x H	Best.-Nr.	Preis €
Vitrine Querformat	1261 x 913 mm	800092	513,00
Vitrine Hochformat	913 x 1261 mm	800093	513,00

### Vitrinenset Fototaschen ohne Rücken

Vitrine Querformat	1261 x 913 mm	800090	453,00
Vitrine Hochformat	913 x 1261 mm	800091	453,00



# Ultra-Sichrahmen – ultrapraktisch

Inhalt schnell auswechselbar • attraktive Präsentation • raffinierter Verschluss • Werbeaufdruck möglich



1 Der Klappmechanismus ermöglicht ein schnelles Austauschen des Inhalts



Frontscheibe arretiert nach dem Öffnen automatisch in der Schrägstellung



RAL 7035



RAL 3001



RAL 5005



RAL 6029

Ultra-Sichrahmen sind in vier Farben lieferbar. Farbangaben ähnlich RAL



## Produktionsbeispiel



Jeder Rahmen lässt sich einzeln öffnen und wieder schließen. Es ergibt ein sauberes und geschlossenes Bild.

## Sonderanfertigung Präsentationstafel mit Ultra-Sichrahmen

Ansprechende Wandtafel mit lichtgrauer kunststoffbeschichteter Oberfläche und silberfarbig eloxiertem Alurahmen. Alle Rahmen sind sicher fixiert. Ein Verrutschen ist nicht möglich. Die Überschrift fertigen wir nach Ihren Vorgaben.

Wir gehen auf all Ihre Wünsche ein:

- Anzahl und Anordnung der Ultra-Sichrahmen
- Lackierung des Tafelrahmens
- Lackierung der Tafeloberfläche
- eine oder mehrere Tafelüberschriften
- Texte nach Kundenwunsch
- Montage auf fahrbarem Tafelständer!

Bitte fragen Sie unsere erfahrenen Mitarbeiter!

## Hilfe?

Anruf genügt, wir beraten Sie gern.  
**07761-7044**

## 1 Ultra-Sichrahmen machen sich überall nützlich

Der Ultra-Sichrahmen ist die genial einfache Lösung, um all Ihre DIN A4 Botschaften optisch ansprechend zu präsentieren. Der magnetische Klappmechanismus ermöglicht ein schnelles Auswechseln des Inhaltes ohne Werkzeug, fixiert diesen sicher und flach hinter der Acrylglasscheibe. Die Ultra-Sichrahmen werden einfach angeschraubt. Auf Wunsch kann die Rückwand auch für eine magnetische Haftung ausgerüstet werden.

## 1 Ultra-Sichrahmen

Artikel	VE	Best.-Nr.	Preis €
Ultra-Sichrahmen grau	5 Stück	925409	103,25
Ultra-Sichrahmen rot	5 Stück	925405	103,25
Ultra-Sichrahmen blau	5 Stück	925406	103,25
Ultra-Sichrahmen grün	5 Stück	925413	103,25
magnetische Befestigung	1 Stück	9253	13,20

# Catch-Ball-Schiene, Wandschienen magnethaftend

Überall einsetzbar – am Arbeitsplatz oder Zuhause



## 1 Catch-Ball-Schiene

- einfach und immer funktionsbereit
- kein Suchen von Magneten mehr

Das Geheimnis:

Die Schwerkraft der Erde. Kugeln aus technischem Spezialglas rollen freilaufend in einer Schiene, halten Ihre Zeichnungen, Fotos, Infos usw. einfach durch Schwerkraft, verkleben nicht und geben alles problemlos wieder frei.

Ein Schub schon hängt es – ein Griff schon ist es wieder frei – unbeschädigt, nichts zerrissen oder verklemt.

Schienenlänge	Farbe	VE	Best.-Nr.	Preis €
800 mm	weiß	1	9300	30,90
800 mm	weiß	5	9301	145,50
800 mm	weiß	10	9302	273,00
Aufpreis für magnetische Wandbefestigung				
		1	9310	11,70

## 2 Magnet-Wandband - selbstklebend, einfachste Montage

Magnet-Wandband-Sets, weiß mit Magneten

Länge x Höhe	Inhalt/VE	Magnete/VE	Best.-Nr.	Preis €
1000 x 50 mm	3 Bänder	10 Stk.	832308	19,90
500 x 50 mm	3 Bänder	5 Stk.	832208	11,40

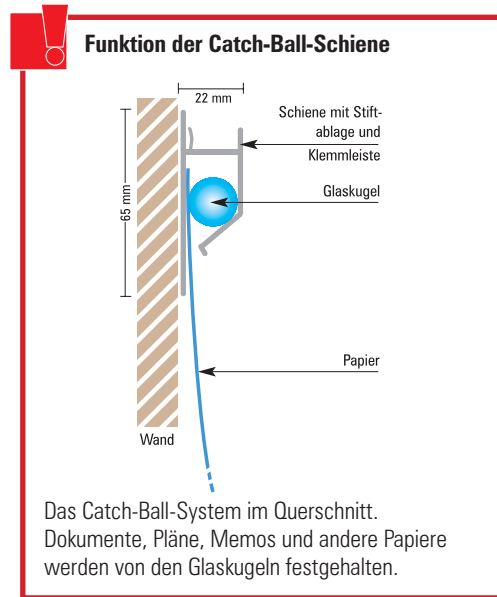

Das Catch-Ball-System im Querschnitt. Dokumente, Pläne, Memos und andere Papiere werden von den Glaskugeln festgehalten.



2 Magnet-Wandband – selbstklebend

## Praxisbeispiel Catchballschiene



1 Immer im Blickfeld: Informationen da, wo sie gebraucht werden.



1 Kleine oder große Formate werden sicher gehalten. Catchballschiene können zu beliebiger Länge aneinander gestoßen werden.



# Ultradex Stell- und Trennwandsystem

Für Ausstellungen, Messen, Eingangshallen, Infowände



## Vorteile eines durchdachten Systems

- einzeln, in Kombination, sternförmig oder geschlossen aufstellbar
- variable, stufenlose Winkelkombinationen
- nur einen Universalständer
- hohe Standfestigkeit
- hochwertige Verarbeitung, repräsentatives zeitloses Design
- Aufbau und Änderung im Handumdrehen
- Sonderanfertigungen möglich
- nur ein Imbusschlüssel als Werkzeug

### Vielzahl von Kombinationsmöglichkeiten

Die Elemente lassen sich in beliebigem Winkel zueinander aufstellen. Dadurch ergeben sich vielfältige Aufstellungsmöglichkeiten. Hier einige Beispiele:

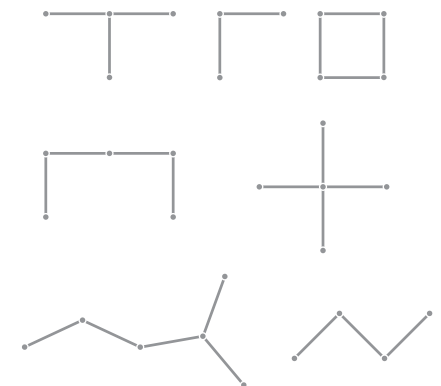

# Informationszentrum als Blickfang

Infosäule mit Topper und Beleuchtung aus dem Trenn- und Stellwandprogramm

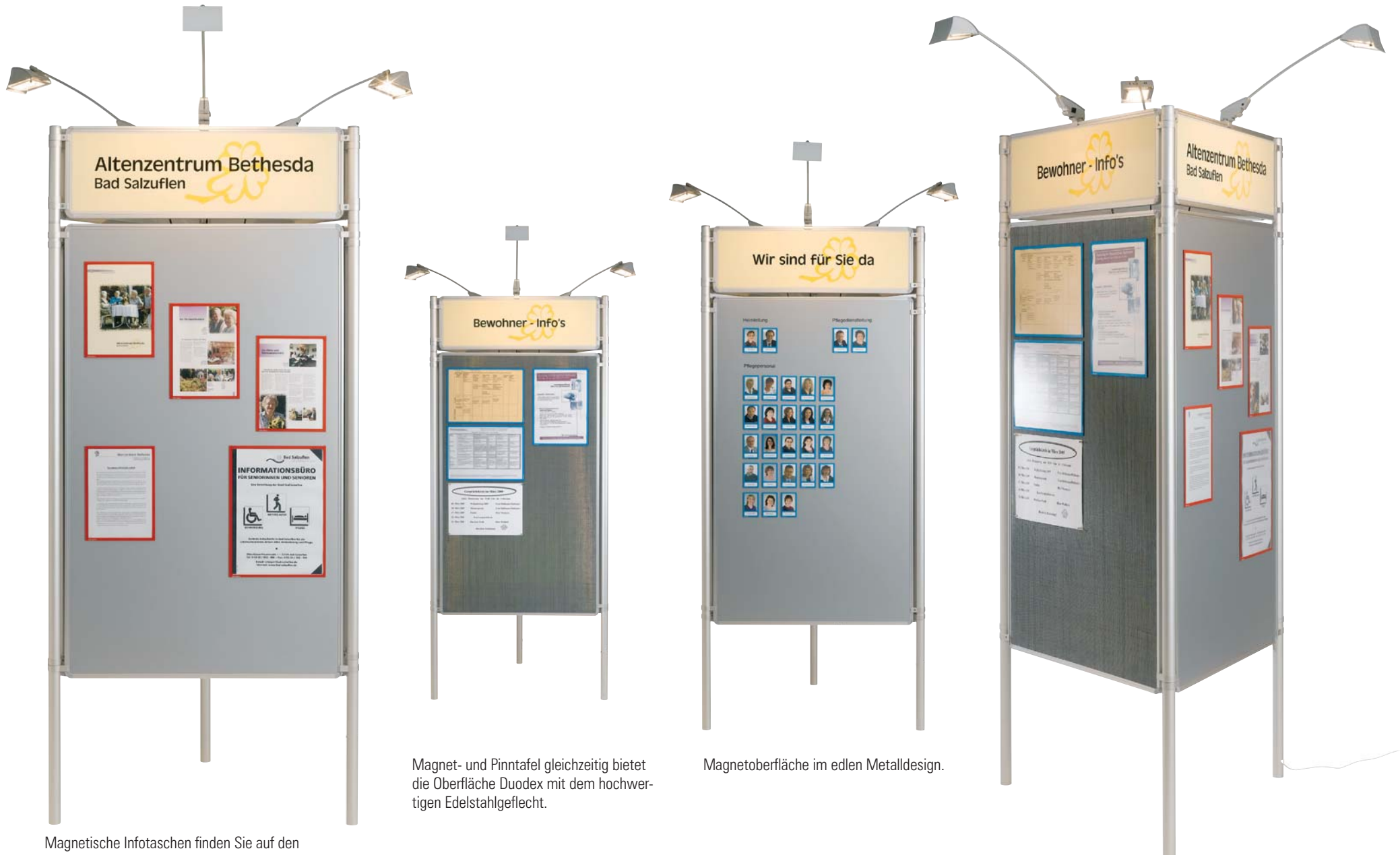

Magnetische Infotaschen finden Sie auf den Seiten 60-64.

Magnet- und Pinntafel gleichzeitig bietet die Oberfläche Duodex mit dem hochwertigen Edelstahlgeflecht.

Magnetoberfläche im edlen Metalldesign.



# Transparenz durch Acrylglas, vielseitig einsetzbar

Stellwände



## Eine gelungene Raumnutzung

Diese Kombination besteht aus:

- 3 x Grundtafel Magnet, 150 x 120 cm, Best. Nr. 741808
- 1 x Ablageboden, Best. Nr. 741200
- 1 x Alu-Winkelleiste, Best. Nr. 741300
- 4 x Standrohr, Best. Nr. 740100
- 2 x Tellerfuß, Best. Nr. 740900
- 12 x Tafelklemme, Best. Nr. 740800
- 2 x Topper, Best. Nr. 744509, zusätzlich bedruckt
- 1 x Topper, Best. Nr. 745209, zusätzlich bedruckt
- 2 x Topperrohr 30 cm, Best. Nr. 745600
- 2 x Topperrohr 50 cm, Best. Nr. 745700



## Glasklare Stellwände

Diese Kombination besteht aus:

- 1 x Grundtafel Textil, 200 x 120 cm, Best. Nr. 743509
- 2 x Grundtafel Glas, 200 x 120 cm, Best. Nr. 743500
- 4 x Standrohr, Best. Nr. 740100
- 2 x Tellerfuß, Best. Nr. 740900
- 6 x Tafelklemme, Best. Nr. 740800

Hilfe?

Anruf genügt, wir beraten Sie gern.  
07761-7044



Die Ultradex Stellwandkombination in ausgefallener Umgebung. Hier macht sie eine gute Figur in Verbindung mit Lichtelementen, die ihre Farbe wechseln. Magnethaftende pinnbare Tafeloberfläche Duodex mit einem Glaselement. Aufstellung mit Tellerfüßen.



# Praxisbeispiele für das Ultradex Stellwandsystem



Oberflächen in Grün oder Orange für die besondere Optik. Orange Stellwand mit Beleuchtung.

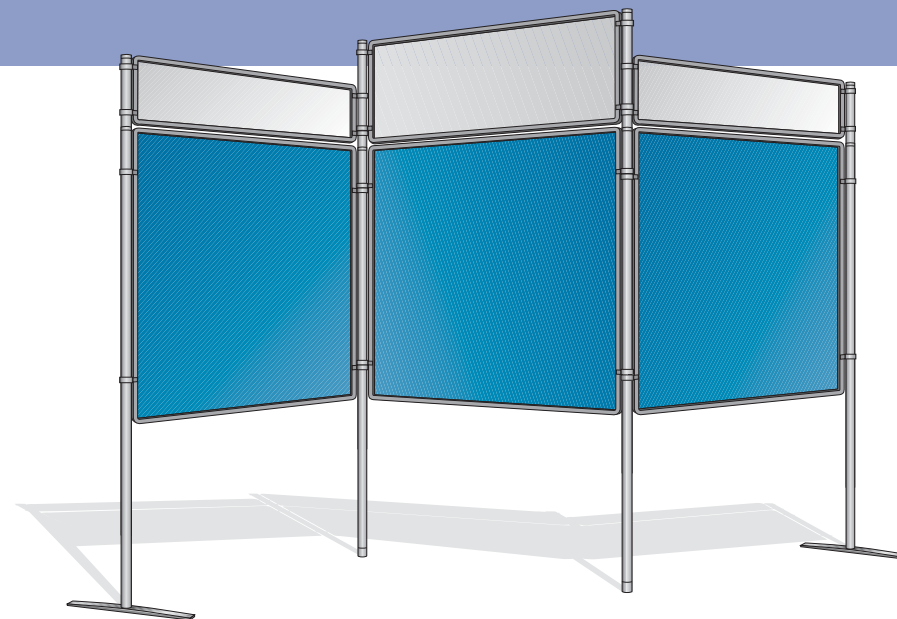

## Unser Service für Sie:

Sie haben bestimmte Vorstellungen von einem Stellwandsystem?  
Wie sieht die gewählte Kombination aus?  
Wie wirken die einzelnen Elemente? Erfüllt es den gewünschten Zweck?  
Um Ihnen die Entscheidung leichter zu machen, können wir nach Ihren Anforderungen eine Skizze anfertigen. Das Ergebnis ist ein optimal auf Ihre Bedürfnisse abgestimmtes System, das in Form und Funktion höchsten Ansprüchen gerecht wird.



## Trennwand mit Funktion

Diese Kombination besteht aus:  
4 x Standrohr, Best. Nr. 740100  
2 x Grundtafel 200 x 90 cm, Best. Nr. 745007  
1 x Grundtafel 200 x 90 cm, Best. Nr. 746108  
6 x Tafelklemme, Best. Nr. 740800  
2 x Standfüße, Best. Nr. 740500



Stellwandsystem mit Prospektablage, Monitorturm und Theke. Rahmen und Standrohre lackiert in Sonderfarbe.



## Der Plattenwagen

Perfekt für den Transport oder die Aufbewahrung Ihrer Stellwände. siehe auch Seite 81



## Tellerfuß und Stabfuß

siehe Seite 76



## Beleuchtung

Langarmstrahler Halogen  
siehe Seite 80



## Lenkrollen-Nachrüstsatz

Für den mobilen Einsatz Ihrer Stellwände. siehe auch Seite 82



## Ablageböden

siehe Seite 78



## Systemleuchte Eco

siehe Seite 80

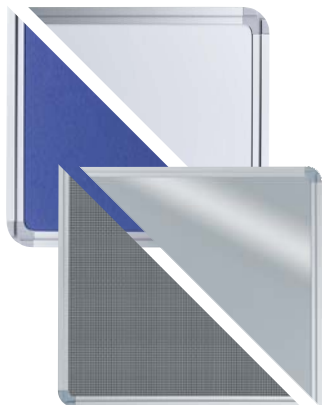

## Verschiedene Tafeloberflächen

- zum Pinnen
  - magnethaftend
  - gleichzeitig zum Pinnen und magnethaftend
  - zum Bekleben
- Detailinfos siehe Seite 77



## Bilderhaken

siehe Seite 78



## Schutzscheibe

siehe Seite 78



## Topper

Verschaffen Ihrer Stellwand mehr Aufmerksamkeit. siehe Seite 79



# Ein bewährtes System

Die Grundelemente im Einzelnen

## Die Tafel

hochwertige beidseitig verwendbare Tafel mit folgenden Oberflächen:

- farbige Filzbespannung zum Pinnen
- Whiteboard: beschreibbar und magnethaftend
- Kombiversion = eine Seite Filz, eine Seite beschreibbar und magnethaftend
- Acrylglassoberfläche: bedruckbar, beklebbar und beschreibbar
- Duodex: gleichzeitig magnethaftend und pinbar im ansprechenden Metalldesign

## Das Standrohr

aus hochwertigem Aluminium gefertigt. Die 200 cm langen Rohre können als Mittel- oder Endstützen eingesetzt werden.

**!** Als Montagewerkzeug benötigen Sie lediglich den mitgelieferten Imbusschlüssel. Die Zubehörteile lassen sich ähnlich einfach montieren und ändern.

## Der Standfuß

wird benötigt, wenn Tafeln freistehend gestellt werden sowie an den offenen Enden von Winkelkombinationen. Die Montage ist jederzeit nachträglich möglich. Wählen Sie zwischen Tellerfüßen (extra hohe Standfestigkeit, 7,85 kg schwer) oder Stabfüßen (gute Standfestigkeit, 1,35 kg schwer).



## Die Tafelklemme

klemmt Standrohr und Tafel gleichzeitig. Einfach über das Rohr und den Tafelrahmen schieben und in beliebiger Position die Imbusschraube anziehen. Tafel sowie Standrohr sind fest miteinander verbunden. Durch Lösen der Imbusschraube können Sie einfach die Tafelhöhe, das Tafelformat (Hoch- oder Quer) sowie den Aufstellwinkel stufenlos ändern. Pro Tafel werden 4 Klemmen (2VE) benötigt.



## Ständer, Füße, Tafelklemme

- Standrohr
- Standfuß (Stabfuß oder Tellerfuß)
- Tafelklemmen
- Stellwandelemente (siehe Seite 77)

### Grundelemente Stellwandsystem

Artikel	Best.-Nr.	Preis €
Standrohr, 200 cm, silber	740100	55,25
Standrohr mit Elektroinstallation (nur für Systemleuchte Eco, Best.-Nr. 740202 und 740302)		
200 cm silber	740700	142,75
Tafelklemmen, 2 Stk., silber	740800	23,30
Stabfuß, 65 cm, silber	740500	35,00
Tellerfuß, ø 40 cm, silber	740900	75,25

# Tafel-Oberflächen variabel mit vielen Funktionen



## 1-7 Tafeloberflächen

- alle Stellwandtafeln mit Alurahmen, silber eloxiert
- im Hoch- oder Querformat montierbar
- Sonderanfertigung auf Anfrage

### 1 Beidseitige Filzoberfläche zum Pinnen

Maße in mm	Best.-Nr.	Preis €
1500 x 1200	7410..	256,00
2000 x 900	7450..	294,00
2000 x 1200	7435..	330,00

Bitte gewünschten Farbcode an Bestellnummer anhängen.

### 2 Zwei Oberflächen: 1. Seite zum Pinnen, 2. Seite magnethaftend und beschreibbar

Maße in mm	Best.-Nr.	Preis €
1500 x 1200	7419..	341,00
2000 x 900	7462..	391,00
2000 x 1200	7437..	411,00

Bitte gewünschten Farbcode an Bestellnummer anhängen.

### 3 Beidseitig weiß, magnethaftend und beschreibbar

Maße in mm	Best.-Nr.	Preis €
1500 x 1200	741808	395,00
2000 x 900	746108	438,00
2000 x 1200	743608	460,00

### 4 Beidseitig magnethaftend im Metalldesign Silber-Aluminium-Effekt (RAL 9006)

Maße in mm	Best.-Nr.	Preis €
1500 x 1200	741877	374,00
2000 x 900	746177	419,00
2000 x 1200	743677	437,00

### 5 Zwei Oberflächen: 1. Seite magnethaftend im Metalldesign, 2. Seite Doudex magnethaftend und pinnbar

Maße in mm	Best.-Nr.	Preis €
1500 x 1000	743111	465,00
2000 x 1000	743211	526,00

### 6 Beidseitig Duodex, Edelstahlgeflecht magnethaftend und pinnbar

Maße in mm	Best.-Nr.	Preis €
1500 x 1000	743311	633,00
2000 x 1000	743411	762,00

### 7 Glasoberfläche (Acrylglas GS-Qualität)

Maße in mm	Best.-Nr.	Preis €
1500 x 1200	741000	548,00
2000 x 900	745000	574,00
2000 x 1200	743500	688,00

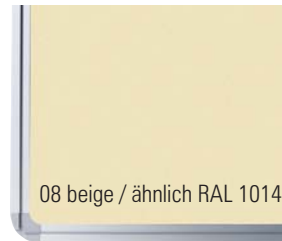

1 Beidseitige Pinnoberfläche. Strapazierfähiger Filz, in fünf Farben lieferbar. Bitte hängen Sie den gewünschten Farbcode der Bestellnummer an.



2 kombinierte Oberflächen: 1. Seite Filz zum Pinnen, 2. Seite weiß, magnethaftend und beschreibbar Filzfarben wie Nr. 1



3 beidseitig weiße magnethaftende und beschreibbare Oberfläche

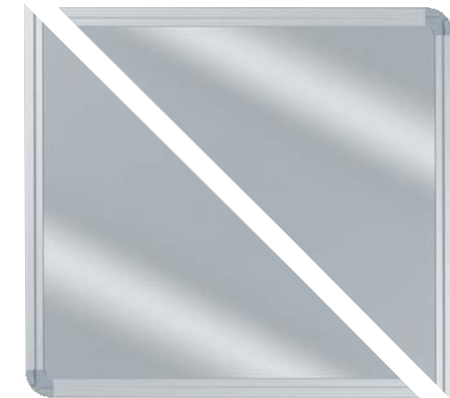

4 beidseitig magnethaftend im Metalldesign RAL 9006

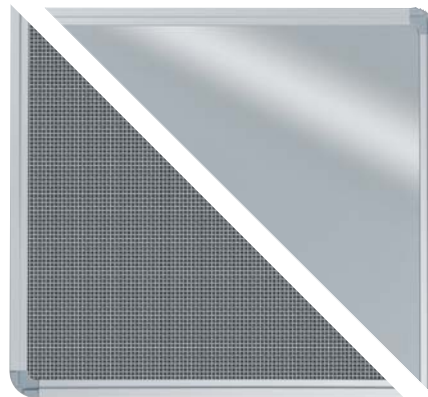

5 kombinierte Oberflächen: 1. Seite Duodex, Edelstahlgeflecht magnethaftend und pinnbar 2. Seite magnethaftend im Metalldesign

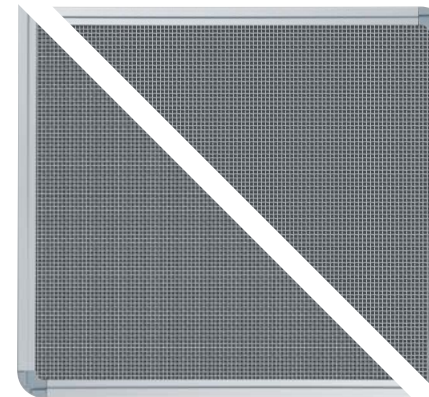

6 beidseitig designorientierte Oberfläche mit zwei Funktionen: Edelstahlgeflecht magnethaftend und pinnbar



7 Plexiglas in GS-Qualität



# Ergänzen Sie mit sinnvollem Zubehör



## 1 Die Prospektablage

Stabile Ablage aus beidseitig Melaminharz beschichteter MDF-Platte in lichtgrau mit silberfarbigem Alurahmen. Wird komplett mit Tragarmen und Klemmbeschlägen geliefert. Wollen Sie mehrere Prospekte, Kataloge, Blätter etc. lose übereinander auf der Schrägablage präsentieren, so benötigen Sie zusätzlich die Alu-Winkelkelleiste, die einfach in den Rahmen des Ablagebodens eingehängt wird.



Die Tragarme dienen als Gerade- oder Schrägablage. Durch einfaches Drehen und Wechseln der Aluträger können Sie die Ablageform schnell verändern. Ein Klettverschluss auf beiden Seiten sorgt für einen sicheren Halt der Ablage.



## 2 Die Vorsatz-Schutzscheibe

Aus bruchsicherem, 5 mm glasklarem Acryl. Schützt, was an den Stellwänden gezeigt wird. Silberfarbig eloxierte Aluminium-Führungsprofile garantieren einen gleichmäßigen Tafelabstand von 15 mm. Die Schutzscheibe wird einfach in die am unteren Tafelrahmen befestigte Schiene eingesetzt und oben mit zwei U-Profilen gesichert. Ein Klettverschluss sorgt für einen sicheren Halt. Nach Abnahme der oberen Aluprofile kann die Scheibe aus dem Führungsprofil herausgenommen und wieder eingesetzt werden. Die Schutzscheibe kann jederzeit nachträglich an einem vorhandenen original Ultradex Alu-Tafelrahmen befestigt werden. Den Montagesatz liefern wir direkt mit.

## 3 Der Dekohalter

ist ein stabiler Kunststoffhaken. Bilderrahmen oder sonstiges können mittels einer Dekoschnur einseitig an diesem Haken befestigt werden. Die max. Belastbarkeit liegt bei 5 kg. Die Nutzung wird auch bei vorgesetzter Schutzscheibe oder aufgesetzter Beleuchtung nicht behindert.



## 4 + 5 Die Bilderhaken

Einfach aufklippen oder seitlich auf den Tafelrahmen schieben und schon sind diese stufenlos in der Höhe und über die Tafelbreite verstellbar. Es können mehrere Haken beidseitig verwendet werden. Länge des Drahtseils 100 cm.



4 Kunststoffhalter zum Aufklippen, Traglast 5 kg



5 Bilderhaken, sehr stabiles Aluprofil, wird seitlich auf den Tafelrahmen geschoben, Traglast 20 kg



4 + 5 gebremster Komfort-Federhaken. Kann stufenlos nach oben und unten verschoben werden

## 1 Prospektablage

Artikel	B x H mm	Farbe	Best.-Nr.	Preis €
Ablageboden	1500 x 350	lichtgrau	741200	210,00
Alu-Winkelkelleiste	1450 x 45	silber	741300	54,75

## 2 Vorsatz-Schutzscheibe

Artikel	B x H mm	Best.-Nr.	Preis €
Schutzscheibe	1500 x 1200	741400	371,00

Sondergrößen auf Anfrage

## 3 Dekohalter

Artikel	Farbe	Best.-Nr.	Preis €
Dekohalter, 2 Stk.	silber	740600	13,10

## 4 Bilderhaken Traglast 5 kg

Traglast	Best.-Nr.	Preis €
5 kg	740605	20,70

## 5 Bilderhaken Traglast 20 kg

Traglast	Best.-Nr.	Preis €
20 kg	740610	30,80



### Topper

Setzen Sie einfach einen drauf und erhöhen Sie Ihre Stellwand mit Aufmerksamkeit.  
Einfache Montage durch Aufstecken des Topperrohres in das vorhandene Standrohr. Die original Tafelklemmen sorgen für den sicheren Halt.  
Die Topper sind in drei geraden und zwei schrägen Höhen lieferbar. Jeder Typ ist in den drei Breiten 900 mm, 1200 mm und 1500 mm lieferbar (siehe Tabelle).  
Oberfläche beklebbar und leicht zu reinigen.  
Wünschen Sie eine andere Oberfläche? In Sonderanfertigung sind viele Varianten möglich. Bitte fragen Sie einfach an!



### Varianten

alle Topper sind in den Breiten 900 mm, 1200 mm und 1500 mm lieferbar

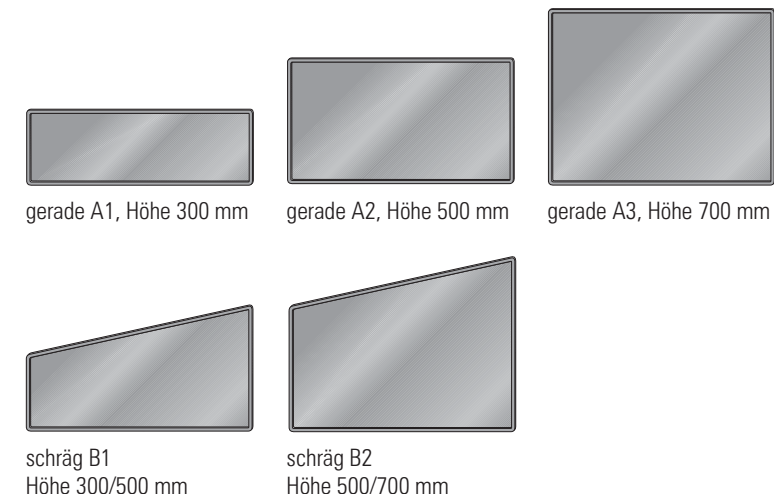

### Topper

- lichtgraue Melaminharzoberfläche
- silber eloxierter Alurahmen
- einfache Montage

#### Topper

Ausführung	Höhe	Breite	Best.-Nr.	Preis €
gerade A1	300 mm	900 mm	744009	92,75
		1200 mm	744509	103,00
		1500 mm	745109	113,00
gerade A2	500 mm	900 mm	744109	103,00
		1200 mm	744609	113,00
		1500 mm	745209	122,75
gerade A3	700 mm	900 mm	744209	116,75
		1200 mm	744709	125,75
		1500 mm	745309	132,50
schräg B1	300/500 mm	900 mm	744309	131,00
		1200 mm	744809	139,25
		1500 mm	745409	149,00
schräg B2	500/700 mm	900 mm	744409	142,50
		1200 mm	744909	152,75
		1500 mm	745509	158,50

#### Topperrohr

Länge	Best.-Nr.	Preis €
300 mm	745600	33,00
500 mm	745700	39,40
700 mm	745800	50,00

#### Tafelklemme

	Best.-Nr.	Preis €
2 Stk.	740800	23,30



### Praxisbeispiel

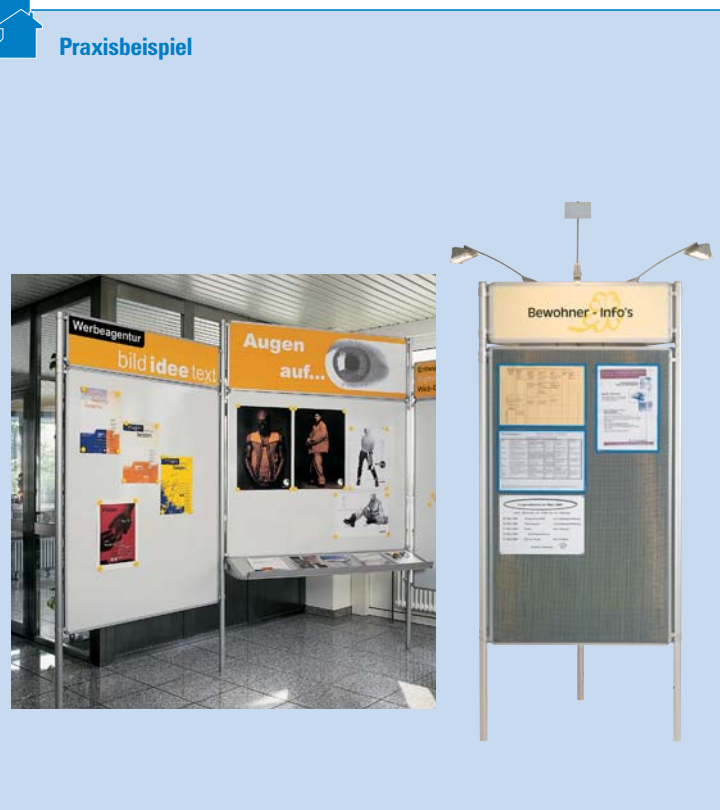

### Kombinationsmöglichkeiten

Die verschiedenen Topper lassen sich in den unterschiedlichsten Kombinationen zusammenstellen

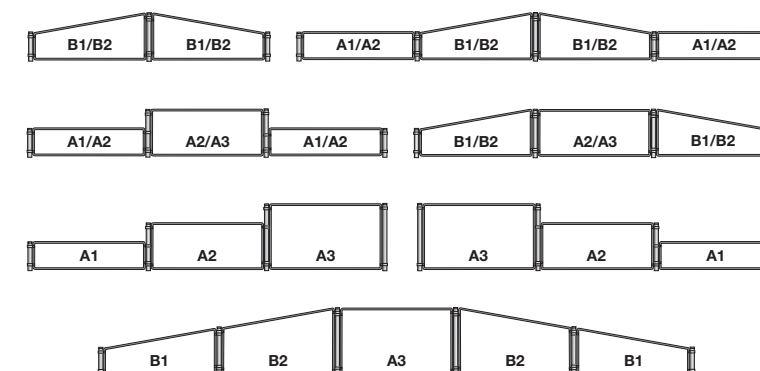

**!** Topper und Stellwände liefern wir auf Wunsch individuell beschriftet.  
Logos, Schriftzüge, vollformatige Motive siehe Seite 43  
Beleuchtung für Stellwände mit Topper bitte anfragen!



# Beleuchtungssysteme für die Trenn- und Stellwände

## 1 Langarmstrahler Halogen



der Langarmstrahler wird mit wenigen Handgriffen montiert

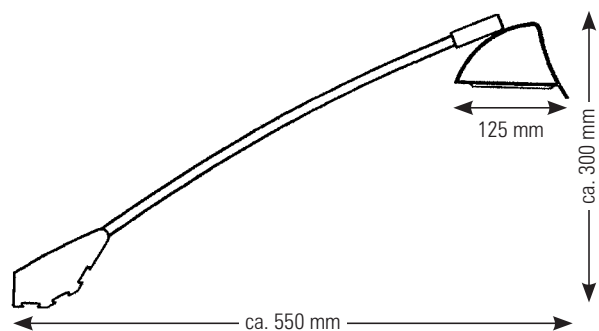

## 2 Systemleuchte Eco

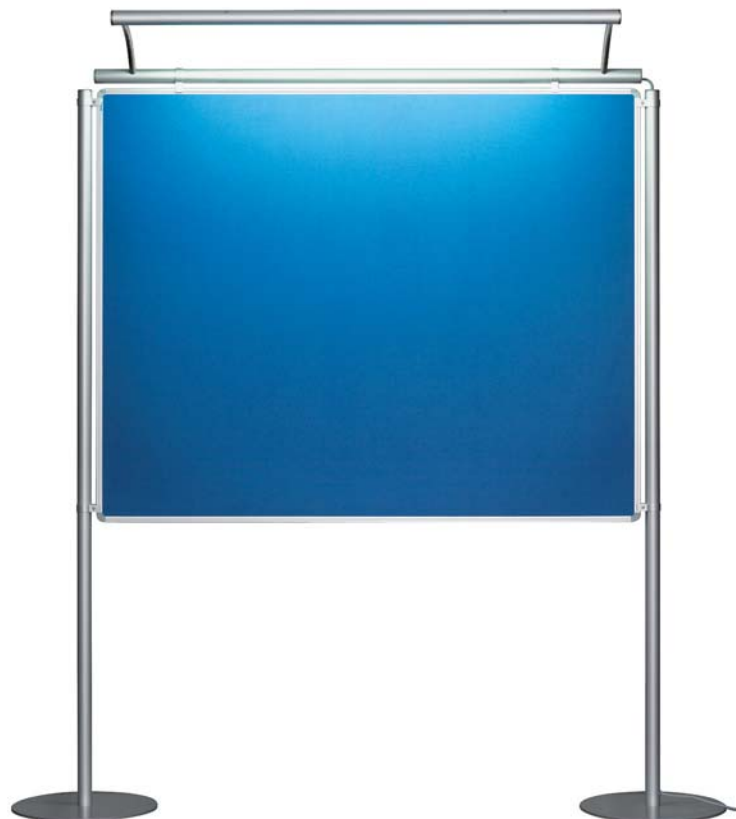

schönes Design und eine hohe Funktionalität  
Alle Kabel werden innenliegend geführt. Die Anschlussstecker sind bereits montiert.  
Standrohr mit Elektroinstallation passt nur für Systemleuchte Eco.



Systemleuchte beidseitig



### 1 Langarmstrahler Halogen

Eine preiswerte Alternative zu dem bewährten, sehr exklusiven System, bietet dieser Langarmstrahler mit seiner hellen 150 W Halogenlampe, farbig abgestimmt auf die silberfarbigen Aluteile der Stellwände. Montiert wird der Strahler einfach durch Aufschieben in ein Aluprofil, das am oberen Tafelrahmen gleitet und über die gesamte Tafelbreite hin- und hergeschoben werden kann. Die Leuchtkörper können auf beiden Tafelseiten montiert werden. Bei der Justierung des Lichtes haben Sie viele Möglichkeiten, denn zusätzlich zu dem sehr beweglichen Lampenkopf kann der gesamte Arm in drei unterschiedlichen Grundhöhen fixiert werden. Zusätzlichen Bedienkomfort bietet der Ein/Ausschalter, welcher am Strahlerfuß bequem zu erreichen ist. Mitgeliefert werden ein anschlussfertiges Kabel (Länge 270 cm) sowie 5 Kunststoffklemmen. Damit kann das Kabel am Tafelrahmen entlang verlegt und einfach mittels Klippsmontage fixiert und wieder gelöst werden.

#### Langarmstrahler Halogen

Farbe	Best.-Nr.	Preis €
silber	742500	228,00 FHN

### 2 Systemleuchte Eco

Stufenlos höhenverstellbare Leuchte aus Aluminium, silberfarbig eloxiert. Die 28 Watt Leuchtstoffröhre T5 mit elektronischem Vorschaltgerät garantiert ein besonders helles und gleichmäßiges Licht. Die Montage ist einfach und schnell erledigt. Sie stecken die Lampe auf den Tafelrahmen und ziehen die Tafelklemmen mit dem Imbusschlüssel fest. Alle Kabel werden bis auf wenige cm nicht sichtbar in den Rohren geführt und sind vormontiert. Die Stromzufuhr erfolgt durch das extra zu bestellende Standrohr mit vormontierter Elektroinstallation (Kabellänge außen ca. 3 m). Sonderanfertigungen für die Tafelbreiten 120 und 200 cm sind möglich. Fragen Sie einfach an!  
Die Produkte tragen das CE-Kennzeichen und entsprechen den Anforderungen der EG.

#### Systemleuchte Eco

Ausführung	Maße	Best.-Nr.	Preis €
einseitig	1500 x 350	740202	525,00 FHN
beidseitig	1500 x 700	740302	715,00 FHN
Standrohr mit Elektroinstallation (nur für Systemleuchte Eco, Best.-Nr. 740202 und 740302)			
	2000 x 40	740700	142,75

FHN = Nettopreis-Artikel

# Transportwagen und Tragetaschen

Transporthilfen für die Ultradex Trenn- und Stellwände



## 1 Transportwagen

- für bis zu 20 Stellwände
- passend für alle Standard Tafelgrößen
- Ablageflächen für das gesamte Zubehör
- gepolsterte Auflageflächen
- Transportgewicht bis 1000 kg
- hochwertige kugelgelagerte Lenkrollen
- Transportwagen 2000 x 800 x 1575 mm (L x B x H)
- Breite der Auflage 450 mm
- Höhe der Auflage 1250 mm

Ideal für den Transport und die Aufbewahrung der Stellwände. Alle Auflageflächen sind mit dickem Industriefilz belegt, so dass die eloxierten Aluprofile der Tafelrahmen und Standrohre bei der Be- und Entladung und während des Transportes optimal vor Kratzspuren geschützt sind. Die Konstruktion bietet viel Ablagefläche für das gesamte Zubehör. Alles ist an Bord und direkt in Reichweite. Hochwertige große Lenkrollen mit Feststellbremse garantieren einen sicheren und leichtgängigen Transport auf jedem fest verbundenen Bodenbelag.

### Transportwagen

Maße L x B x H	Best.-Nr.	Preis €
2000 x 800 x 1575 mm	743820	717,00 FHN

## 2 Tragetaschen

- passend für 1 - 3 Tafeln

Aus wasserabweisendem, strapazierfähigem Stoff. Die Taschen haben zwei stirnseitige Tragegriffe. Klettverschlüsse an allen offenen Seiten sorgen für ein einfaches, schnelles und sicheres Handling.

### Tragetaschen für Stellwände

Taschengröße B x H mm	passend für Tafel	Best.-Nr.	Preis €
1550 x 1250	1500 x 1200	743801	171,75
2050 x 950	2000 x 900	743802	184,75



## 1 Transportwagen für bis zu 20 Stellwände



alles auf engstem Raum perfekt verstaut



10 mm Filzauflagen garantieren optimalen Kratzschutz für die Tafelrahmen



große, leichtgängige Laufrollen mit Bremse



## 2 Tragetasche für Stellwände

Die Tragetaschen sind für 1-3 Tafeln ausgelegt und bieten den Tafeln Schutz gegen Verschmutzung und Zerkratzen. Die Tragegriffe erlauben einen sicheren und bequemen Transport.

### Hilfe?

Anruf genügt, wir beraten Sie gern.  
**07761-7044**

Ultradex ist Ihr kompetenter Ansprechpartner in allen Fragen um Stellwände. Für Ihre persönliche Aufgabenstellung schaffen wir individuelle Lösungen. Wenden Sie sich vertrauensvoll an Ihren Fachhändler oder direkt an uns! Kontaktdaten Ihres direkten Ansprechpartners finden Sie auf Seite 1.



# Infostand-Baukastensystem

Flexibel, jederzeit erweiterbar – Ideal für ISO 9000..FF zertifizierte Unternehmen



## 1 Grundelemente

Tafel inkl. Tafelständer mit Stabfüßen (hinten) oder mit Tellerfüßen (vorne)

## 2 Anbauelemente

Tafel passend für alle Grundelemente inkl. Standrohr und Tafelklemmen für Mittelrohr

## 1 Die Grundelemente

- inkl. einem kompletten Tafelständer
- beidseitig verwendbar
- teilweise magnethaftend und beschreibbar
- jederzeit erweiterbar
- viele Sondergrößen möglich
- Sonderlackierungen auf Anfrage möglich

Die Grundtafel mit besonders bedienfreundlichen Tafeloberflächen. Wahlweise ein- oder beidseitig magnethaftend und beschreibbar. Alle magnetischen Systemteile lassen sich darauf schnell anordnen und wieder verändern. Die Rückseite der einseitigen Magnettafel ist mit einer strapazierfähigen hellgrauen melaminharzbeschichteten Oberfläche ausgestattet,

die sich sehr gut zum Bekleben eignet. (Auf Anfrage ist diese Rückseitenqualität auch beidseitig lieferbar.) Ein Tafelständer mit Stab- oder Tellerfüßen wird mitgeliefert. Tafelrahmen und Rundrohrständer sind aus silberfarbig eloxiertem Aluminium.

## 2 Die Anbauelemente

- Lieferung inklusive komplettem Mittelständer
- teilweise magnethaftend und beschreibbar
- links und rechts anbaubar
- Tafeln in jedem Winkel stufenlos aufstell- und veränderbar

## 3 Lenkrollen-Nachrüstset für Stabfüße

Noch beweglicher werden die Infowände mit den Lenkrollen. Ein nachträglicher Anbau ist jederzeit möglich. Nur für die Stellwandtafeln mit Stabfüßen.

Lenkrollen für Tellerfüße sind auf Anfrage möglich. Maximal können zwei Tafeln auf Lenkrollen miteinander verbunden werden.



Lenkrollen-Nachrüstset für Grundtafel



Lenkrollen-Nachrüstset für Anbautafel

## 1 Grundelement einseitig

- einseitig weiß, magnethaftend und beschreibbar
- Rückseite lichtgrau melaminharzbeschichtet

### Grundtafel einseitig

inkl. 2 Standrohren, 2 Füßen und 4 Tafelklemmen

Ausführung Fuß	Tafelmaß B x H	Best.-Nr.	Preis €
Stabfuß	1500 x 1200 mm	747008	498,00
Tellerfuß	1500 x 1200 mm	749008	593,00
Stabfuß	2000 x 1200 mm	747108	568,00
Tellerfuß	2000 x 1200 mm	749108	663,00

## 1 Grundelement zweiseitig

- beidseitig weiß, magnethaftend und beschreibbar

### Grundtafel zweiseitig

inkl. 2 Standrohren, 2 Füßen und 4 Tafelklemmen

Ausführung Fuß	Tafelmaß B x H	Best.-Nr.	Preis €
Stabfuß	1500 x 1200 mm	747408	605,00
Tellerfuß	1500 x 1200 mm	749208	700,00
Stabfuß	2000 x 1200 mm	747508	670,00
Tellerfuß	2000 x 1200 mm	749308	766,00

## 2 Anbauelement einseitig

inkl. 1 Standrohr und 4 Tafelklemmen

–	1500 x 1200 mm	747208	388,00
–	2000 x 1200 mm	747308	458,00

## 2 Anbauelement beidseitig

inkl. 1 Standrohr und 4 Tafelklemmen

–	1500 x 1200 mm	747608	495,00
–	2000 x 1200 mm	747708	561,00

## 3 Lenkrollen-Nachrüstset für Stabfüße

- komplett inkl. Querstrebe und Zubehör

### Lenkrollen Nachrüstset für Grundelement

für Tafelbreite	Best.-Nr.	Preis €
1200 mm	721514	140,75
1500 mm	721515	146,75
2000 mm	721516	158,25
nach Bedarf je lfm. Tafelbreite	721517	145,25

### Lenkrollen Nachrüstset für Anbauelement

1200 mm	721518	112,75
1500 mm	721519	119,00
2000 mm	721520	126,50
nach Bedarf je lfm. Tafelbreite	721521	117,75



Beschriftungen finden Sie auf Seite 43.



## Die Einsatzbereiche von TQM-Systemen

- Produktion
- Qualitätsmanagement
- Arbeitssicherheit
- Verwaltung
- Geschäftsführung
- Personalbereich



Tafelbeschriftungen finden Sie auf Seite 43.



## Praxisbeispiel



## Praxisbeispiel



Hier wurden Grund- und Anbautafeln mit Überschriften sowie einem zusätzlichen Topper ausgerüstet.

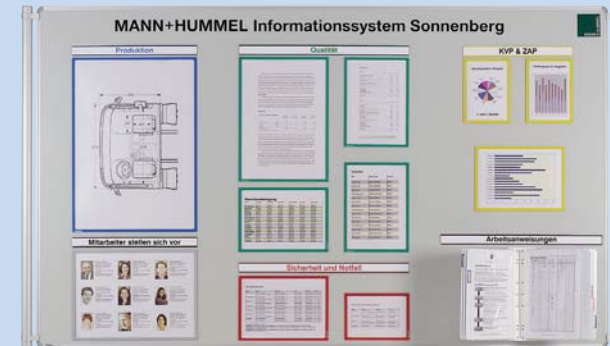

Kopfzeile und Logo wurden fest aufgebracht.  
Alle weiteren Überschriften sind in magnetische Schienen eingeschoben und können variabel umplatziert werden.

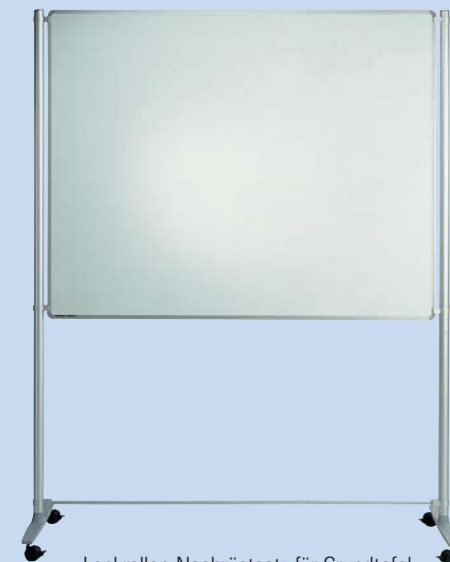

Lenkrollen-Nachrüstset für Grundtafel



# Die Zubehörelemente

Infotaschen magnetisch oder selbstklebend mit transparenter antireflektierender Kunststoffscheibe



**1** selbstklebende Ausführung, oben offen



**2** selbstklebende Ausführung, mit großem Ausschnitt für handschriftliche Eintragungen direkt auf dem Blatt, einfacher Blattwechsel durch die obere Taschenöffnung



Genial einfach: Mit einem Griff lässt sich der Inhalt austauschen

**3** magnetische Ausführung



**4** magnetische Ausführung mit großem Ausschnitt für handschriftliche Eintragungen direkt auf dem Blatt



\* Infotaschen mit Ausschnitt nur in diesen Farben lieferbar. Sonderfarben auf Anfrage. Farbangaben ähnlich den RAL-Farben.

## 1 Infotasche selbstklebend

für Format	Außenmaß Breite x Höhe	Inhalt/VE	Best.-Nr.	Preis €
A5 hoch	163 x 210	1	8783..	4,40
A5 quer	225 x 148	1	8785..	4,40
A4 hoch	225 x 298	1	8788..	4,85
A4 hoch	225 x 298	5	8787..	19,30
A4 quer	312 x 210	1	8790..	4,85
A4 quer	312 x 210	5	8789..	19,30
A3 hoch	312 x 420	1	8792..	6,10
A3 quer	435 x 297	1	8794..	6,10
A2 hoch	435 x 595	1	8900..	9,80
A2 quer	610 x 415	1	8899..	9,80

Bitte gewünschten Farbcode an Bestellnummer anhängen.

## 2 Infotasche selbstklebend mit Ausschnitt zum Schreiben

für Format	Außenmaß Breite x Höhe	Inhalt/VE	Best.-Nr.	Preis €
A4 hoch	225 x 312	1	8796..	5,10
A4 hoch	225 x 312	5	8795..	20,40
A4 quer	312 x 225	1	8798..	5,10
A4 quer	312 x 225	5	8797..	20,40
A3 hoch	312 x 435	1	8802..	6,40
A3 quer	435 x 312	1	8804..	6,40

Bitte gewünschten Farbcode an Bestellnummer anhängen.\*

## 3 Infotasche magnetisch

für Format	Außenmaß Breite x Höhe	Inhalt/VE	Best.-Nr.	Preis €
A5 hoch/quer	225 x 163	1	8889..	5,60
A5 hoch/quer	225 x 163	5	8888..	25,00
A4 hoch/quer	312 x 225	1	8892..	6,50
A4 hoch/quer	312 x 225	5	8890..	28,80
A4 hoch/quer	312 x 225	25	8881..	136,50
A3 hoch/quer	435 x 312	1	8891..	8,40
A3 hoch/quer	435 x 312	5	8893..	37,80
A3 hoch/quer	435 x 312	25	8882..	179,75
A2 hoch/quer	435 x 610	1	8898..	12,70
A1 hoch/quer	610 x 855	1	8994..	27,50

## 4 Infotasche magnetisch mit Ausschnitt zum Schreiben

für Format	Außenmaß Breite x Höhe	Inhalt/VE	Best.-Nr.	Preis €
A4 hoch/quer	312 x 225	1	8895..	6,90
A4 hoch/quer	312 x 225	5	8894..	30,30
A3 hoch/quer	435 x 312	1	8897..	8,90

Bitte gewünschten Farbcode an Bestellnummer anhängen.\*



### 1 Magnetische Visitenkartenbox

aus schlagfestem glasklarem Polystyrol. Nimmt bis ca. 50 Visitenkarten auf. Diese lassen sich leicht einfüllen und entnehmen. Max. Kartenbreite: 92 mm. Sicherer Halt durch verstärkte Magnetkraft.

Maße B x H x T	Best.-Nr.	Preis €
100 x 42 x 25 mm	9275	10,60

### 3 Prospektbox

aus schlagfestem Polystyrol. Für einzelne Blätter, Prospekte oder ganze Kataloge im A4 Format hoch oder A5 quer. Die spezielle Form garantiert einen sicheren Halt. Der Inhalt lässt sich leicht bestücken oder entnehmen.

Befestigung	für Format	BxHxT mm	Best.-Nr.	Preis €
Schrauben	A4 hoch	225x250x36	9271	12,80
magnetisch	A4 hoch	225x250x36	9272	26,40
Schrauben	A5 quer	222x125x36	9273	11,80
magnetisch	A5 quer	222x125x36	9274	23,80

### 5 Ordnerhalter

- klebend / verschraubbar magnetisch
- passend für Standard Büroordner

Farbe	Best.-Nr.	Preis €
grau	9270	29,80

### 7 Briefkasten, abschließbar

Motivieren Sie Ihre Mitarbeiter zur Abgabe von Ideen, Verbesserungsvorschlägen, Kritik, etc. Alles bleibt unter Verschluss und kann zunächst vertraulich behandelt werden. Für Formate bis DIN A4

Befestigung	Außenmaß B x H x T	Best.-Nr.	Preis €
Schrauben	225 x 312 x 90 mm	9278	46,30 FHN
magnetisch	225 x 312 x 90 mm	9279	59,30 FHN

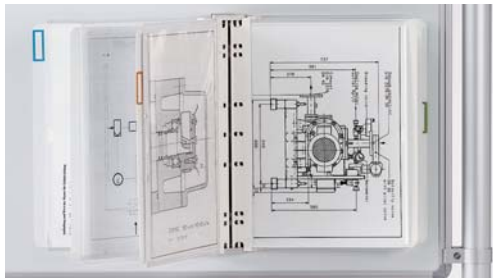

### 2 Klarsichttafeln

Einfacher zweiteiliger Kunststoff-Wandhalter mit 6 weißen Klarsichttaschen. Durch Ansetzen eines zweiten Halters kann die Kapazität auf max. 12 Tafeln erhöht werden. Auch in magnetischer Ausführung lieferbar. Mehr zum Thema Klarsichttafeln finden Sie auf Seite 86.

Set-Inhalt	Best.-Nr.	Preis €
1 Halter, 6 Klarsichttafeln		
mit doppelter Tasche	6455	48,10
Halter einzeln	6465	8,10
magnetische Befestigung für Best.-Nr. 6455 und 6465	6408	13,60



### 4 Smily, magnetisch, Ø 50 mm

Symbol	VE	Best.-Nr.	Preis €
traurig	5	840005	7,75
freundlich	5	840013	7,75
neutral	5	840015	7,75



### 6 Ringbuchmechanik für DIN A4

- magnetisch mit extra starker Haftkraft
- zum Anschrauben
- Ringdurchmesser 30 mm, unten gerade

Befestigung	Best.-Nr.	Preis €
Schrauben	9280	5,10
magnetisch	9281	19,85 FHN

Anweisungen	05 rot
ZIELE	01 grün
Fertigungsqualität	07 blau
AKTUELL	11 schwarz

### 8 Überschriften

Farbige Schriften auf weißem Grund. 20 oder 30 mm Schriftgröße. Genau nach Maß gefertigt. In magnetischer Schiene. Auf Anfrage auch selbstklebend lieferbar.

Gesamt- höhe	Schrift- höhe	Anzahl Buchstaben (30 cm Schriftlänge)	Best.- Nr.	Preis € pro Zeichen
34	20 mm	19	8634..	1,40*
50	30 mm	12	8635..	1,50*

Bitte gewünschten Farbcode an Bestellnummer anhängen.  
Kein Lagerartikel. Lieferzeit 1-2 Wochen.



# Klarsichttafeln

Für alle Informationen, die Sie im ständigen Zugriff brauchen



## 1 Basishalter

Zwei Versionen lieferbar

- für bis zu 6 Tafeln wie Sparset (Bild 4)
- für bis zu 10 Tafeln wie Basisset (Bild 6)



## 4 Sparset

Einfacher zweiteiliger hellgrauer Kunststoff-Wandhalter mit 6 weißen Klarsichttaschen wie im Basisset. Durch Ansetzen eines zweiten Halters kann die Kapazität auf max. 12 Tafeln erhöht werden. Auch in magnethaftender Ausführung lieferbar.



## 6 Basisset

Besteht aus einem stabilen weißen Metall-Wandhalter inklusive 10 Sichttafeln passend für das Format DIN A4 mit jeweils 2 seitlichen Klarsicht-Einschubtaschen, sowie farbigen selbstklebenden Beschriftungsreitern, die wahlweise am oberen oder seitlichen Tafelrand angebracht werden können.



## 2 Tischständer

Stabiler sicherer Standfuß aus Metall, auf den 1-2 Basissets oder Basishalter montiert werden können.



## 3 Visitenkartentasche

für 20 Visitenkarten



## 5 Klarsichttaschen

in A5, A4 und A3-Format



Kombinieren Sie DIN A 5, A 4 und A 3 Tafeln in einem Ständer

## 1 Basishalter

Artikel	Für Anzahl Tafeln	Best.-Nr.	Preis €
Schraub	10	6460	17,90
Aufpreis magnetische Befestigung		6462	14,10
Schraub	6	6465	8,10
Aufpreis magnetische Befestigung		6408	13,60

## 2 Tischständer

Artikel	Best.-Nr.	Preis €
inkl. Montagematerial	6470	42,80

## 3 Visitenkartentasche

- für 20 Visitenkarten

Artikel	Inhalt/VE	Best.-Nr.	Preis €
Visitenkartentasche	1	6492	14,00

## 4 Sparset

- Wandhalter für 6 Tafeln aus Kunststoff
- 6 Sichttafeln passend für DIN A4
- farbige selbstklebende Beschriftungsreiter

Artikel	Best.-Nr.	Preis €
Sparset	6455	48,10
Aufpreis für magnetische Befestigung	6408	13,60

## 5 Klarsichttaschen

- in den Formaten DIN A5, DIN A4 und DIN A3

passend für	Inhalt/VE	Best.-Nr.	Preis €
DIN A5 quer	1	6480	11,50
DIN A5 quer	5	6481	48,40
DIN A4 hoch	1	6482	8,10
DIN A4 hoch	5	6483	33,00
DIN A3 hoch	1	6484	16,40
DIN A3 hoch	5	6485	67,75

## 6 Basisset

- Wandhalter für 10 Tafeln aus Metall
- 10 Sichttafeln passend für DIN A4
- farbige selbstklebende Beschriftungsreiter

Artikel	Best.-Nr.	Preis €
Basisset	6450	72,50
Aufpreis für magnetische Befestigung	6462	14,10

# Das TQM-Baukastensystem bietet viele Möglichkeiten

Individuelle Lösungen in enger Absprache mit unseren Kunden



Besonders auffälliger Blickfang durch die beschrifteten Topper.

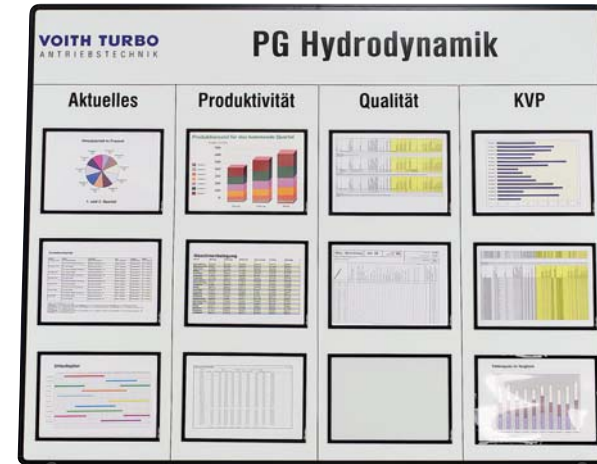

Sonderanfertigung: Tafelrahmen und Infotaschen in der Hausfarbe des Kunden

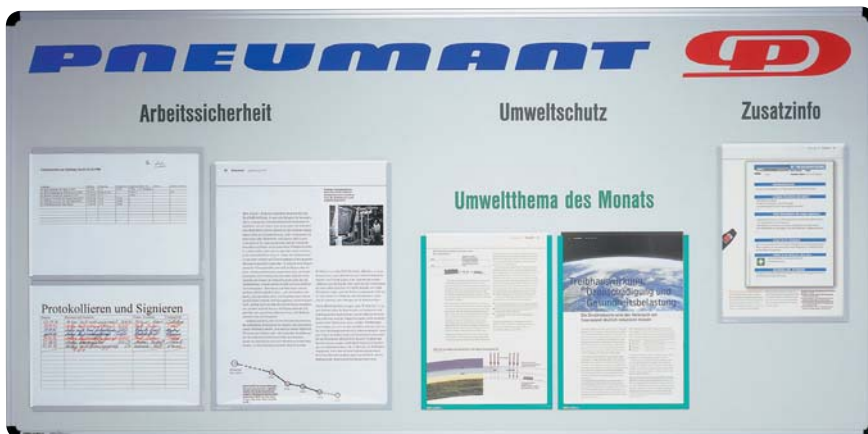

Ausführung mit selbstklebenden Infotaschen

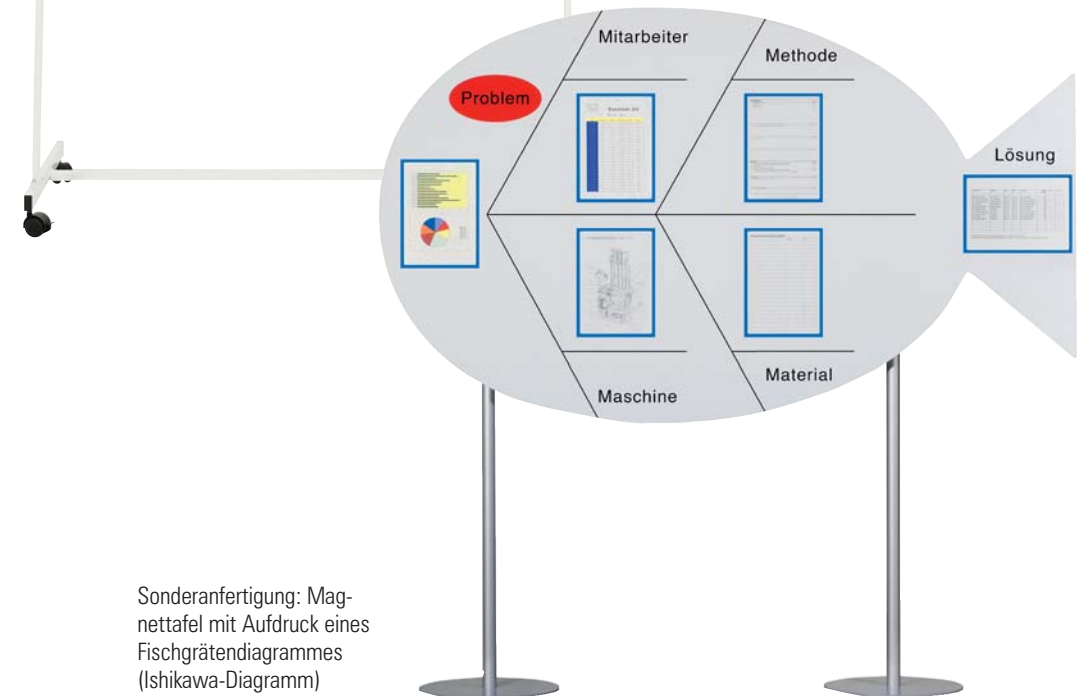

Sonderanfertigung: Magnettafel mit Aufdruck eines Fischgrätendiagrammes (Ishikawa-Diagramm)



# Moderations- Pinn- und Magnetwände

Hoch- oder Querformat? Im Handumdrehen gewechselt! Mit wenigen Handgriffen ohne Werkzeug!

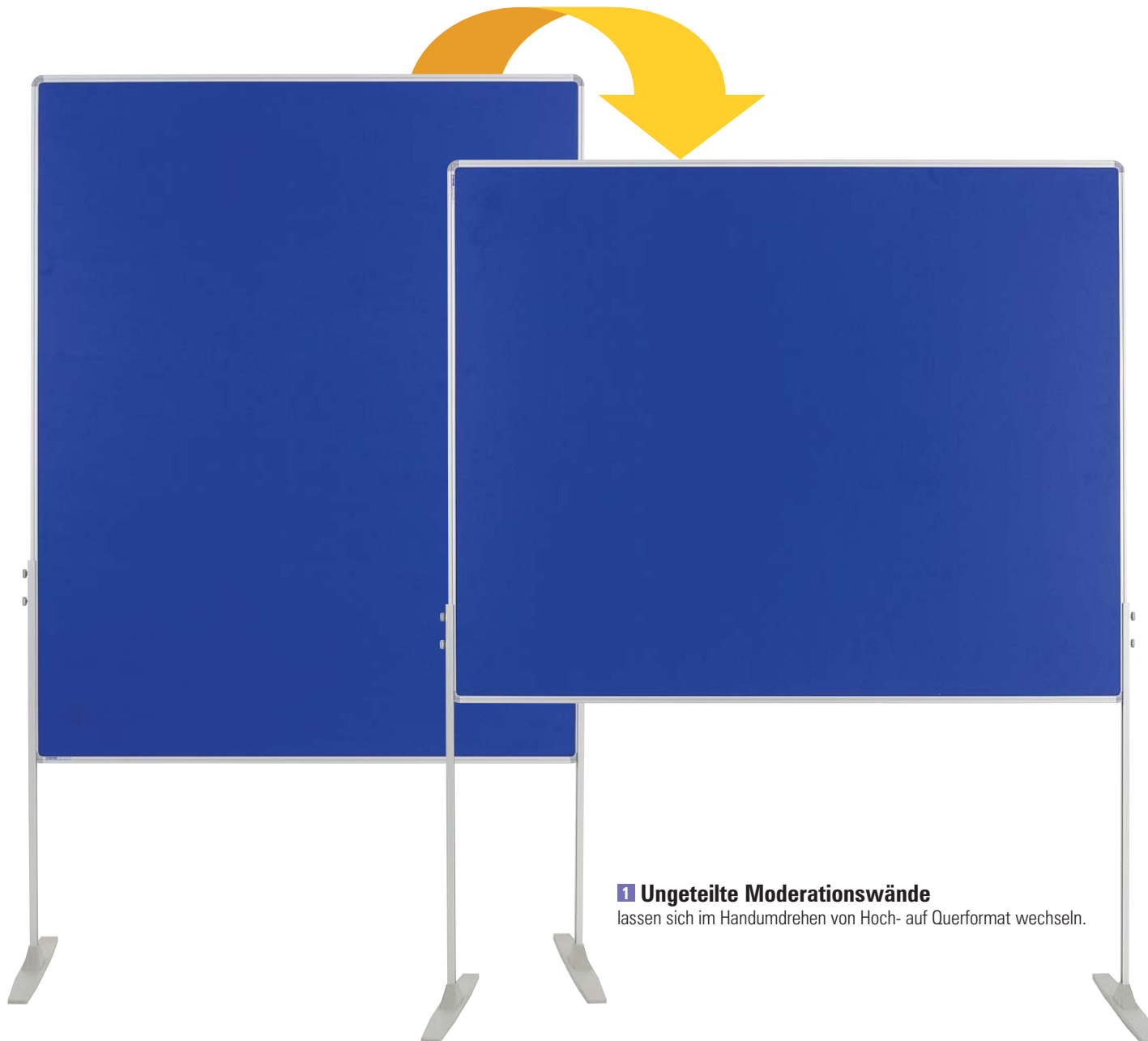

## 1 Ungeteilte Moderationswände

lassen sich im Handumdrehen von Hoch- auf Querformat wechseln.

### Kommunikation zum Anfassen:

- Hoch- und Querformat
- standfest
- stufenlos höhenverstellbar
- hochwertigste Materialien
- nur ca. 6 kg leicht
- vielseitige Oberflächen

Ob zur klassischen Moderationsmethode, bei Präsentationen oder Meetings, Planung von Projekten oder bei der Entwicklung von Ideen, Strategien und Problemlösungen. Diese beidseitig verwendbaren, hochwertigen und standsicheren Tafeln können vielseitig und mobil eingesetzt werden.

Alle Tafeln sind mit wenigen Handgriffen ohne Werkzeug in Hoch- oder Querformat umzubauen. Die zusätzlich zu bestellenden Lenkrollen runden die Flexibilität dieser Modellreihe ab. Tafelrahmen und Standprofile aus silberfarbig eloxiertem Aluminium sorgen für ein zeitlos schönes Design (Standfüße aus stabilem hellgrauem Kunststoff).

Arbeiten Sie lieber mit Papier oder bevorzugen Sie eine weiße magnethaftende und trocken abwischbare Schreibfläche? Wählen Sie einfach aus. Oberflächen aus strapazierfähigem kurzflorigem Filz sowie einfachem preiswertem Hartschaum (ideal zu pinnen) oder magnethaftend und mit Whiteboardmarker beschreibbar. Für den Allrounder halten wir die Kombiversion (je eine Seite Filz und Schreibfläche) bereit.

Tafelgröße: 150 x 120 cm

Standhöhe: stufenlos von 155 bis 200 cm

Höhe Lenkrollen: 50 mm

# Ungeteilte Moderations- Pinn- und Magnetwände mit Zubehör



## 1 Ungeteilte Moderationswände

Modell	Oberflächen	Farbe	VE	Best.-Nr.	Preis €
Textil	Filz	hellbeige	1	720108	290,00
Textil	Filz	hellbeige	5	720208	1306,00
Textil	Filz	hellbeige	10	720308	2594,00
Textil	Filz	blau	1	720106	290,00
Textil	Filz	blau	5	720206	1306,00
Textil	Filz	blau	10	720306	2594,00
Textil	Filz	grau	1	720109	290,00
Textil	Filz	grau	5	720209	1306,00
Textil	Filz	grau	10	720309	2594,00
Kork	Kork	natur	1	719000	290,00
Kork	Kork	natur	5	719100	1306,00
Kork	Kork	natur	10	719200	2594,00
Fair	Karton	weiß	1	720400	230,00
Fair	Karton	weiß	5	720500	1077,00
Fair	Karton	weiß	10	720600	2115,00
Fair	Karton	weiß	20	720700	4105,00
Kombi	Whiteboard/Filz	weiß/blau	1	719607	421,00
Kombi	Whiteboard/Filz	weiß/grau	1	719609	421,00
Magnet	Whiteboard	weiß	1	719608	459,00

## 2 4 Lenkrollen

Set	Best.-Nr.	Preis €
4 Stück, davon 2 mit Bremse	721500	29,00

## 3 Lenkrollen, verstärkt

Set	Best.-Nr.	Preis €
4 Stück, davon 2 mit Bremse	721503	50,00

## 4 Querstrebe

Für Tafelbreite	Farbe	Best.-Nr.	Preis €
1200 mm	silber	721504	37,20
1500 mm	silber	721505	41,50
2000 mm	silber	721506	47,80
nach Bedarf (Tafelbreite)	silber	721507	42,10 lfm.

## 5 Ablageleiste

Breite	Best.-Nr.	Preis €
145 cm für Querformat	741300	54,75
115 cm für Hochformat	741350	43,30

## 6 Zubehörset für Kombi- und Magnettafeln

Artikel	Best.-Nr.	Preis €
komplettes Set	8332	40,00



## 1 Ungeteilte Moderationswände

in verschiedenen Oberflächen lieferbar



## 2 4 Lenkrollen

davon zwei mit Feststellbremse  
Nicht für Best.-Nr. 719607, 719608 und 719609.



## 3 Lenkrollen, verstärkt

Kunststoff-Lenkrollen, 2 davon mit Bremse. Mitgeliefert wird eine stabile Metallstrebe, die als Verstärkung unten in den Standfuß eingelegt und mit den Rollen verschraubt wird.  
Unbedingt empfohlen für Best.-Nr. 719607, 719608 und 719609.



## 4 Querstrebe

Zur Stabilisierung des Tafelständers. Wird empfohlen bei Tafelbreiten über 120 cm, bei beidseitigen Magnettafeln oder wenn Tafeln sehr oft verschoben werden.



## 5 Ablageleiste in Tafelbreite

Mit der Ablageleiste aus Aluminium sind Stifte und anderes Moderationszubehör schnell zur Hand.  
Die Ablageleiste wird einfach in den Tafelrahmen eingehängt.  
Lieferbar in 2 Längen für Hoch- und Querformat.



## 6 Zubehörset für Kombi- und Magnettafeln

- 4 Whiteboardmarker farb. sortiert
- Stifthalter magnetisch
- Tafelwischer magnetisch inkl. 5 Ersatzstreifen
- Reinigungs-Pumpspray und
- 10 Haltemagnete mit Ø 30 mm



# Moderationstafel, geteilte Version



**1 Zusammenklappbare Moderationstafeln**  
in vier verschiedenen Oberflächen

in vier verschiedenen Oberflächen



**2 Schutz- und Tragetasche**



Praktischer Tragegriff am Tafelrahmen, gleichzeitig Transportsicherung

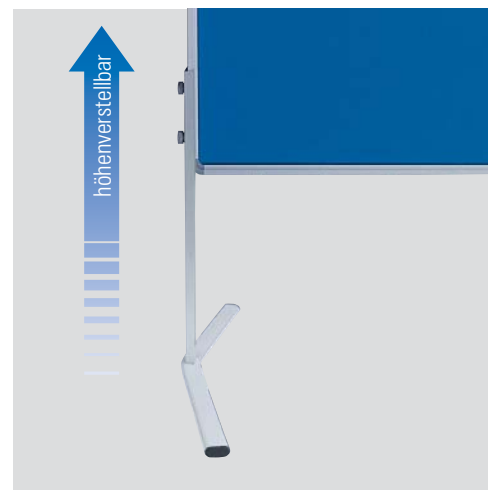

stufenlos höhenverstellbar ohne Werkzeug

## 1 Moderationstafel „Mobil“ und „bi-mobil“

- sehr standsicher, kein Wackeln
- einfacher Aufbau ohne Werkzeug
- stufenlose Höhenverstellung
- einzigartige Oberflächenversionen
- Tragegriff mit Transportsicherung

Tafelgröße ungeteilt: 120 x 150 cm

Tafelgröße geteilt: 120 x 75 cm

Standhöhe, stufenlos: 155 - 200 cm

Gewicht: ca. 6 kg

### Moderationstafel „Mobil“

Oberfläche	Anzahl	Best.-Nr.	Preis €
Karton weiß	1 Stück	712000	317,00
Karton weiß	ab 3 Stück	712000	306,00
Filz grau	1 Stück	713009	386,00
Filz grau	ab 3 Stück	713009	375,00
Filz blau	1 Stück	713006	386,00
Filz blau	ab 3 Stück	713006	375,00
Kork	1 Stück	714000	386,00
Kork	ab 3 Stück	714000	375,00

### Moderationstafel „bi-Mobil“

1 Seite zum Pinnen, 1 Seite magnetaftend und beschreibbar

Oberfläche	Anzahl	Best.-Nr.	Preis €
Pinn/Magnet	1 Stück	715000	467,00
Pinn/Magnet	ab 3 Stück	715000	451,00

## 2 Tragetasche für mobile Moderationstafeln

Wasserabweisende Tasche mit viel Tragekomfort. Handgriffe und verstellbare Schultergurte sowie das hochwertige Verschlusssystem werden alle beigeistern, die sehr oft auf Reisen gehen.

### Tragetasche

Anzahl	Best.-Nr.	Preis €
1 Stück	720900	112,25
ab 3 Stück	720900	105,25

# Ultradex Moderationskoffer



Der unentbehrliche Helfer für jede Moderation. Das komplette Zubehör, übersichtlich und praktisch auf kleinstem Raum.



## 1 Moderationskoffer

Artikel	Best.-Nr.	Preis €
Koffer komplett mit Inhalt	721700	338,00

## 2 Moderationskoffer „Handy“

Artikel	Farbe	Best.-Nr.	Preis €
Koffer mit Inhalt	grau	721809	167,25
Koffer mit Inhalt	schwarz	721811	167,25
Koffer ohne Inhalt	grau	721909	26,30
Koffer ohne Inhalt	schwarz	721911	26,30

### 1 Moderationskoffer

Hochwertiger, bruchfester Hartschalenkoffer, entwickelt von Profis für die Praxis. Speziell verstärkte Scharniere, Schlösser sowie Tragemechanik versprechen auch bei extremer Beanspruchung eine besonders lange Lebensdauer. Die stabile und variable Inneneinteilung ermöglicht einen freien, direkten Zugriff auf alle Farben und Karten. Zusätzlich bietet die großzügige Einteilung noch viel Platz für separate Stifte (ca. 30 Stück) oder sonstiges Zubehör. Eine spezielle Transportsicherung garantiert, dass Sie alle Teile auf Ihrem Platz wiederfinden.

Koffergröße: 510 x 350 x 150 mm

Kofferinhalt:

- 500 Moderationsrechtecke, 200 x 100 mm
- 250 Moderationsovale, 190 x 110 mm
- 250 Moderationskreise, Ø 100 mm
- 150 Moderationskreise, Ø 140 mm
- 150 Moderationskreise, Ø 190 mm
- 20 Moderationswolken, klein
- alle Moderationspapiere sind gleichmäßig in fünf Farben sortiert
- 1000 Markierungspunkte, 4 Farben je 250 Stück
- 300 Pinnadeln, farbig sortiert
- 10 Flipchart- Marker, farbig sortiert
- 4 Jumbo-Marker, farbig sortiert
- 1 Teleskop-Zeigestab
- 1 Schere
- 1 Klebestift, 40 g
- 1 Klebeband mit Handabroller
- 1 Cutter
- 1 Handnadelkissen

### 2 Moderationskoffer „Handy“

Stabiler Schalenkoffer. Leicht, handlich und dennoch alles an Bord. Dieser Moderationskoffer mit passgenauer Inneneinteilung ist besonders für alle geeignet, die entweder sehr oft auf der Reise sind oder nur ab und zu moderieren. Das herausnehmbare Oberteil der Inneneinteilung lässt sich einfach in den geöffneten Kofferdeckel setzen. Dies garantiert einen sicheren Transport und ermöglicht den Zugriff auf das gesamte Zubehör. Koffergröße: 390 x 300 x 110 mm.

Kofferinhalt:

- 500 Moderationsrechtecke, 200 x 100 mm
- 150 Moderationsovale, 190 x 110 mm
- 75 Kreise, Ø 100 mm
- 75 Kreise, Ø 140 mm
- 75 Kreise, Ø 190 mm
- alle Moderationspapiere sind gleichmäßig in fünf Farben sortiert
- 800 Markierungspunkte, sortiert in 4 Farben
- 100 Pinnadeln, mit Kugelkopf, sortiert
- 80 Pinnadeln, Pushpin, sortiert
- 10 Flipchart- Marker, 4-farbig
- 4 Jumbo-Marker, farbig sortiert
- 1 Schere
- 1 Handnadelkissen
- 1 Klebestift
- 1 Klebeband mit Handabroller



# Moderations-Zubehör



## 1 Flipchartmarker, Keilspitze

Farbe	Inhalt/VE	Best.-Nr.	Preis €
grün	4 Stück	834501	5,90
rot	4 Stück	834505	5,90
blau	4 Stück	834507	5,90
schwarz	4 Stück	834511	5,90
4 Farb. sort	4 Stück	834599	5,90



## 2 Jumbomarker mit breiter Spitze

Farbe	Inhalt/VE	Best.-Nr.	Preis €
grün	5 Stück	834701	18,70
rot	5 Stück	834705	18,70
blau	5 Stück	834707	18,70
schwarz	5 Stück	834711	18,70

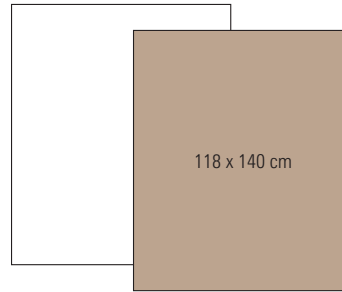

118 x 140 cm

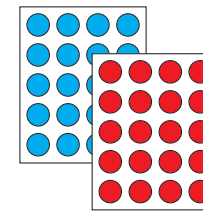

## 3 Moderationswandpapier

Farbe	Inhalt/VE	Best.-Nr.	Preis €
weiß	50	723008	25,70
braun	100	723030	48,80

## 4 Moderationspunkte Ø 19 mm selbstklebend

Farbe	Inhalt/VE	Best.-Nr.	Preis €
4 Farben	1000	722900	6,30

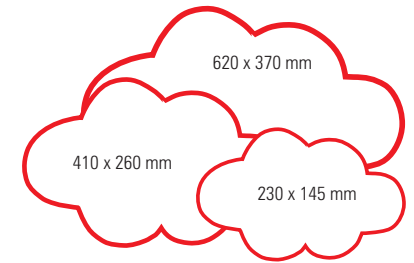

620 x 370 mm

410 x 260 mm

230 x 145 mm

## 5 Moderationswolken weiß/rot

Größe	St./VE	Best.-Nr.	Preis €
Groß, 620 x 370 mm	20	722808	13,30
Klein, 410 x 260 mm	20	722708	10,40
Mini, 230 x 145 mm	20	723508	5,90

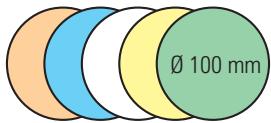

Ø 100 mm

## 6 Moderationskreise Ø 100 mm

Farbe	Inhalt/VE	Best.-Nr.	Preis €
sortiert	500	722000	11,80
rosa	250	722003	6,30
hellblau	250	722006	6,30
weiß	250	722008	6,30
citrone	250	722015	6,30
hellgrün	250	722016	6,30

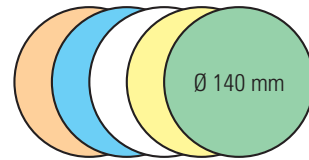

Ø 140 mm

## 7 Moderationskreise Ø 140 mm

Farbe	Inhalt/VE	Best.-Nr.	Preis €
sortiert	500	722100	16,40
rosa	250	722103	9,00
hellblau	250	722106	9,00
weiß	250	722108	9,00
citrone	250	722115	9,00
hellgrün	250	722116	9,00

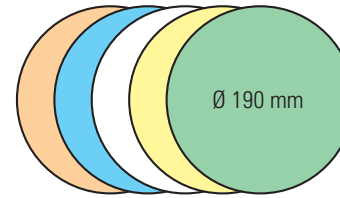

Ø 190 mm

## 8 Moderationskreise Ø 190 mm

Farbe	Inhalt/VE	Best.-Nr.	Preis €
sortiert	500	722200	24,50
rosa	250	722203	13,50
hellblau	250	722206	13,50
weiß	250	722208	13,50
citrone	250	722215	13,50
hellgrün	250	722216	13,50

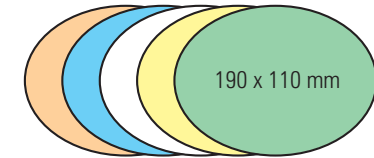

190 x 110 mm

## 9 Moderationsovale

Farbe	Inhalt/VE	Best.-Nr.	Preis €
sortiert	500	722300	16,90
rosa	250	722303	10,20
hellblau	250	722306	10,20
weiß	250	722308	10,20
citrone	250	722315	10,20
hellgrün	250	722316	10,20

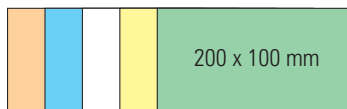

200 x 100 mm

## 10 Moderationsrechtecke, 200 x 100 mm

Farbe	Inhalt/VE	Best.-Nr.	Preis €
sortiert	500	722400	12,30
rosa	250	722403	7,25
hellblau	250	722406	7,25
weiß	250	722408	7,25
citrone	250	722415	7,25
hellgrün	250	722416	7,25

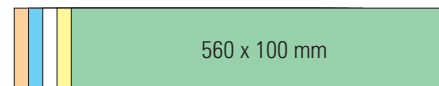

560 x 100 mm

## 11 Moderationsrechtecke, 200 x 100 mm

Farbe	Inhalt/VE	Best.-Nr.	Preis €
sortiert	100	724300	7,65
rosa	100	724303	7,65
hellblau	100	724306	7,65
weiß	100	724308	7,65
citrone	100	724315	7,65
hellgrün	100	724316	7,65



200 x 95 mm

## 12 Rhombus, 200 x 95 mm

Farbe	Inhalt/VE	Best.-Nr.	Preis €
sortiert	500	724000	15,80
rosa	250	724003	8,55
hellblau	250	724006	8,55
weiß	250	724008	8,55
citrone	250	724015	8,55
hellgrün	250	724016	8,55



190 x 165 mm

## 13 Wabe

Farbe	Inhalt/VE	Best.-Nr.	Preis €
sortiert	500	724200	24,10
rosa	250	724203	12,80
hellblau	250	724206	12,80
weiß	250	724208	12,80
citrone	250	724215	12,80
hellgrün	250	724216	12,80

# Flipcharts für den täglichen Einsatz

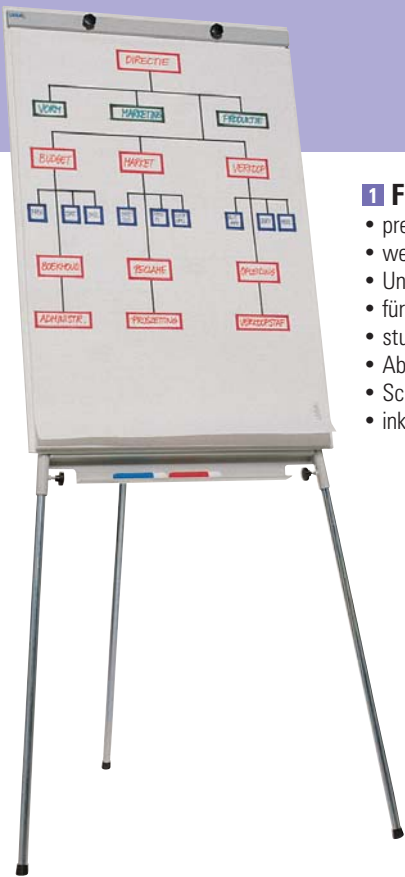

## 1 Flipchart „Trainer“

- preiswerte Alternative
- weiße magnethaftende Schreibtafeloberfläche
- Universal-Klemmleiste
- für alle handelsüblichen Flipchartblöcke
- stufenlos höhenverstellbar
- Ablageleiste
- Schreibfläche ca. 100 x 70 cm
- inkl. Flipchartblock

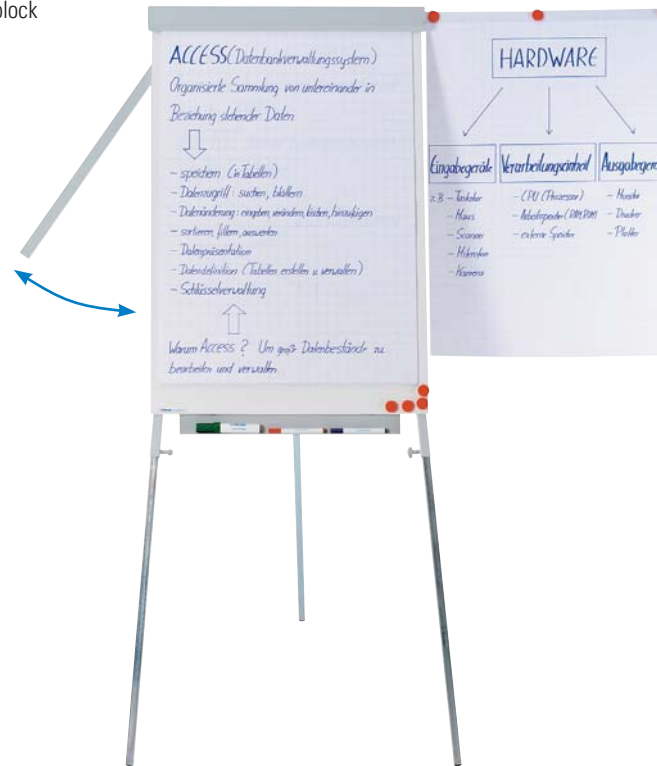

## 2 Flipchart „Profi“

- weiße magnethaftende Schreibtafeloberfläche
- 2 seitliche Tragarme
- Universal-Klemmleiste
- für alle handelsüblichen Flipchartblöcke
- stabile, robuste Ausführung
- stufenlos höhenverstellbar
- Ablageleiste
- Schreibfläche ca. 100 x 70 cm
- inkl. Flipchartblock



## 3 Flipchart, fahrbar

- flexibel und allen Anforderungen gewachsen
- magnethaftend und beschreibbar
- gefederte Säule
- stufenlos höhenverstellbar von 175-200 cm
- für alle handelsüblichen Flipchartblöcke
- 2 zusätzliche Tragarme
- sehr standsicher mit 5 Lenkrollen gebremst
- Ablageschale
- Flipchartblock
- Schreibfläche ca. 74 x 95 cm



## 5 Flipchartblock

- 68 x 96 cm
- 80 g chlorfrei gebleicht
- 1 Seite mit 25 mm Raster
- Rückseite blanko
- mit Rissperforation

## 1 Flipchart „Trainer“

Artikel	Best.-Nr.	Preis €
inkl. Flipchartblock	7013	87,25 FHN

## 2 Flipchart „Profi“

Artikel	Best.-Nr.	Preis €
inkl. Flipchartblock	7014	145,25 FHN

## 3 Flipchart, fahrbar

Artikel	Best.-Nr.	Preis €
inkl. Flipchartblock	7070	174,25 FHN

## 4 Flipchart-Blockhalter

Artikel	Best.-Nr.	Preis €
ohne Flipchartblock	7022	58,80 FHN

FHN = Nettopreis-Artikel

## 5 Flipchartblock

VE	Best.-Nr.	Preis €
1 Pack = 5 Blocks à 20 Blatt	7027	41,80
3 Pack = 15 Blocks à 20 Blatt	7028	115,75



## 4 Flipchart-Blockhalter

- einfache magnetische Befestigung
- Komfort-Klemmleiste
- für alle handelsüblichen Flipchartblöcke
- mobil und leicht transportabel



# Copyboard oder auch ein elektronisches Flipchart



1 M-11S an der Wand montiert ohne Drucker



1 M-11S an der Wand montiert mit Drucker



2 Ständer 142 x 70 x 123 cm, fahrbar und höhenverstellbar

Technische Daten	PLUS M-11S	PLUS M-11W
Bestell Nr.	22053	22054
Maße bei Wandmontage LxTxH	147 x 22 x 103 cm	197 x 22 x 103 cm
Maße mit Tafelständer LxTxH	147 x 70 x 197 cm (max)	197 x 70 x 197 cm (max)
Gewicht	29 kg	33 kg
Schreibflächen	2	2
Maße Schreibflächen B x H	128 x 90 cm	178 x 90 cm
Schnittstelle	USB 1.1 oder USB 2.0 Hochgeschwindigkeitsmodus*: 3 Ports 2 Ports an der Unterseite der Haupteinheit (Typ A, Typ B); 1 Port an der Unterseite des Bedienfelds (Typ A)	
Abtastverfahren	CCD Sensor kompakt Optik RGB LED**	
Auflösung	2.4 Punkte/mm	
Papier	Normalpapier, DIN A4 - Format	
Druckerauflösung	ca. 300dpi	
OS gestützt	Microsoft Windows 2000 Professional (SP4 und höher), XP	
Dateiformat	PNG, BMP, JPEG, TIFF***	
Speichertyp	USB Flash Memorystick (nicht im Lieferumfang enthalten)	
Dateiformat	PNG - Bilddateien und HTML - Dateien mit Link an PNG-Dateien ****	
Abgespeicherte Farben farbig:	256-Farben-Palette; einfarbig: 16-Farben-Palette	
ROHS Zertifikat	ja	
Stromanschluss	230V 50/60Hz	

- \* kein USB 2.0 High Speed-Anschluss möglich  
 \*\* je nach Farbintensität des verwendeten Stiftes wird die Farbe ggf. nicht naturgetreu wiedergegeben  
 \*\*\* diese Format sind mit der mitgelieferten Grafiksoftware möglich  
 \*\*\*\* zu öffnen mit Internet Explorer 6.0 u. höher, mit jedem Web Browser, der Dateien im PNG-Format unterstützt

## Copyboards

Ideal für

- Konferenzräume
- Videokonferenzen
- Teambesprechungen
- Entwickler, Planer, Konstrukteure
- Werbeagenturen u.v.a.m.

Dieses elektronische Whiteboard oder Flipchart bietet Ihnen wertvolle Vorteile, ist einfach in der Bedienung und wartungsfrei. Zur Verfügung stehen 2 Schreibflächen (Rundum laufende Spezialfolie, beschreibbar mit trocken abwischbaren Bordmarkern). Alles Geschriebene steht Ihnen sofort, farbig, als DIN A4-Ausdruck oder digital zur Verfügung. Alle Teilnehmer erhalten einen identischen Ausdruck und Sie können garantiert eine Fehlerquelle ausschließen. Mit dieser neuen Copyboardserie sind einige Inkjet- und Laserdrucker kompatibel. Eine aktuelle Druckerliste finden Sie unter: [www.ultradex.de/copyboards](http://www.ultradex.de/copyboards)

Im Lieferumfang enthalten:

- 4 Boardmarker in rot, blau, grün und schwarz
- 1 Tafelwischer
- 1 AC-Netzteil mit 4 m Kabel
- 1 USB Kabel 3 m
- 1 Montageset zur Wandmontage
- 1 CD-ROM (TWAIN Driver, Grafiksoftware, Setup Utility)
- 1 Bedienungsanleitung (Heft und PDF-Format)
- 1 Druckerhalterung:  
Innenmaß 495 x 230 x 425 mm, L x B x H  
(kann wahlweise montiert werden)

## 1 Copyboards

Artikel	Best.-Nr.	Preis €
Copyboard M-11 S	22053	1535,00 FHN
Copyboard M-11 W	22054	1810,00 FHN

## 2 fahrbarer Ständer

Artikel	Best.-Nr.	Preis €
für 22053 und 22054	22052	199,00 FHN

## USB-Stick/Drucker

Artikel	Best.-Nr.	Preis €
USB-Stick 2 GB oder mehr	22055	33,00 FHN
Drucker HP Deskjet	22040	auf Anfrage

# Copyboards auf dem neuesten Stand der Technik



- sofortiger, identischer Ausdruck für alle Teilnehmer
- keine Fehlerquelle durch falsches Mitschreiben
- keine Idee geht verloren
- einfach ausdrucken oder digital weiterverarbeiten
- Daten per Mail versenden oder digital bearbeiten

## Einfacher Datentransfer



entweder vom USB Stick zum Laptop oder PC ...



... oder direkt über USB-Kabel (wird mitgeliefert) zum Laptop oder PC

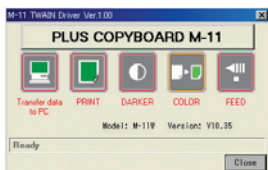

Bedienfeld für Boardfunktionen direkt vom PC

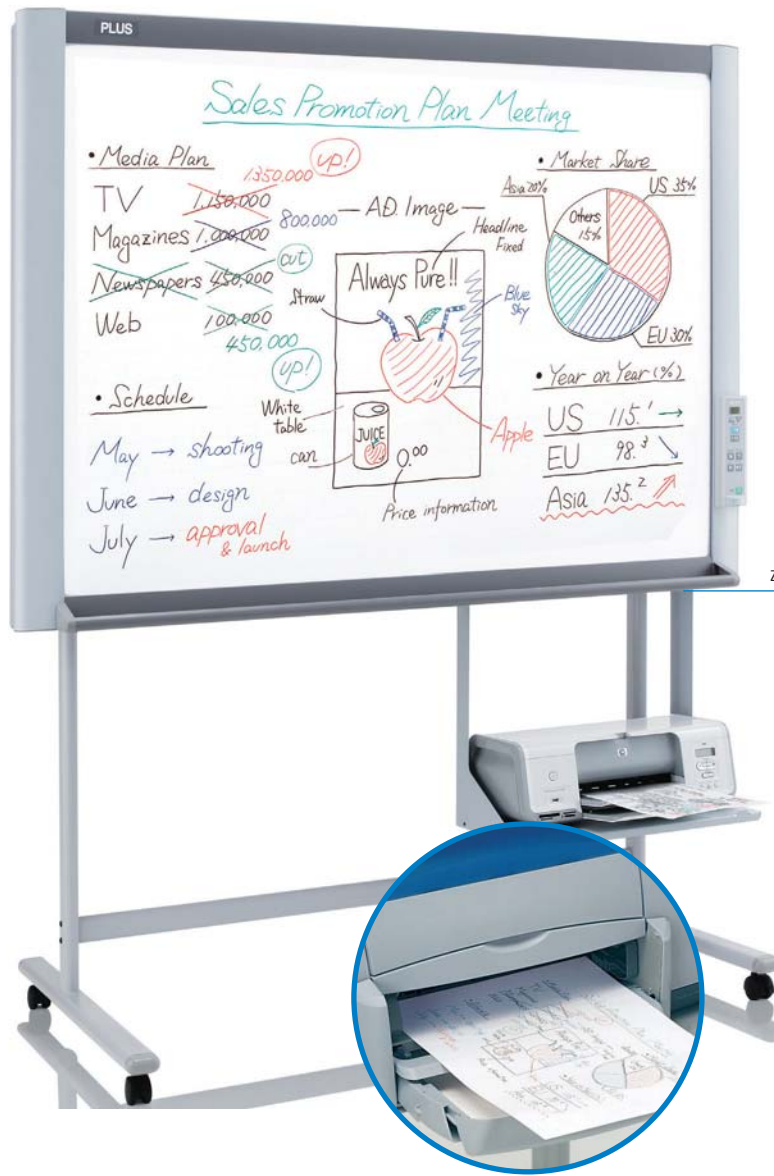

2 USB Ports direkt zum Drucker und PC

## Einfache Bedienung

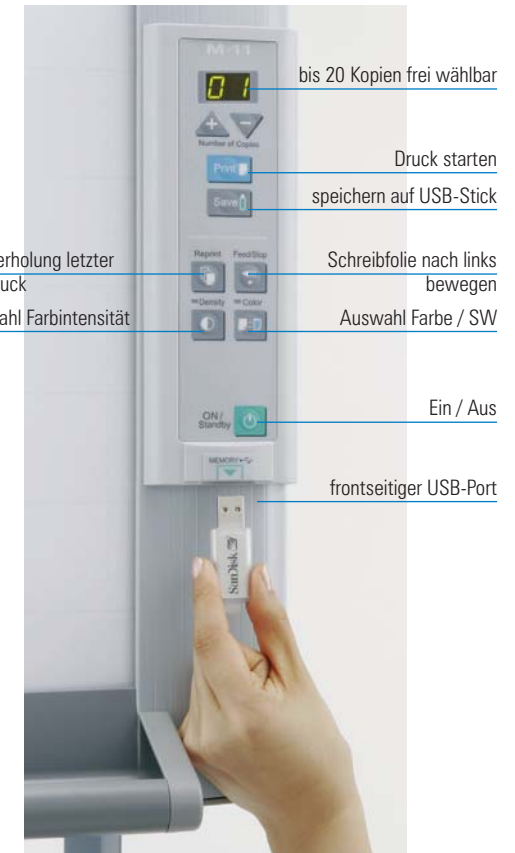

bis 20 Kopien frei wählbar

Druck starten

speichern auf USB-Stick

Wiederholung letzter Ausdruck

Schreibfolie nach links bewegen

Auswahl Farbtintensität

Auswahl Farbe / SW

Ein / Aus

frontseitiger USB-Port

Sofortiger Ausdruck auf Normalpapier DIN A4. Alle Teilnehmer erhalten identische, aktuelle Ausdrücke. Praktische Zusatzfunktion z.B. Datum und Uhrzeit können mit angezeigt werden.



# Wand- und Deckenleinwände, mit Handkurbel und elektrisch

Neu  
**EASY INSTALL**



## 1+3 Leinwände für Profis

- flache Projektionsfläche dank hochwertigster Tuchsor-ten, dadurch optimale Bildqualität
- einfache Wand- oder Deckenmontage Easy Install
- schwarzer Rand für besonders kontrastreiches Bild
- schwarzer lichtundurchlässiger Leinwandrücken

## 2+4 Leinwände für Preisbewusste

- mit universellem Projektionstuch Mattweiß S
- schwarzer Rand für besonders kontrastreiches Bild
- erfüllt hohe Qualitätsnormen
- einfache Wand- oder Deckenmontage Easy Install
- schwarzer lichtundurchlässiger Leinwandrücken

Diese Leinwandserie zeichnet sich besonders durch das hervorragende Preis-Leistungs-Verhältnis aus. Die gängigen Größen eignen sich sehr gut für kleine bis mittelgroße Einrichtungen.

Leinwände elektrisch

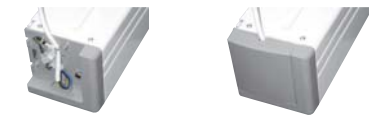

Mitgeliefert wird:  
3 m Kabel mit einfacher Steckerverbindung auf der linken Leinwandseite und angeschlossenem Aufputz Drehschalter. Plug and Play-Montage für Jedermann.

## 1+2 Leinwände mit Handkurbel

- leicht zu bedienender Handkurbelbetrieb
- abnehmbare Handkurbel
- automatische Begrenzung beim Ein- und Ausrollen

Informationen zur Auswahl der passenden Tuchsor- te siehe Seite 97.

## 3+4 Elektrische Leinwände

- Starker und geräuscharmer Motor
- Automatische Ein- und Auslaufbegrenzung

### 1+2 Leinwände mit Handkurbel

Außenmaße B x H in mm	1 Mattweiß M		1 Datalux M		1 High Power		2 Mattweiß S	
	Best.-Nr.	Preis €	Best.-Nr.	Preis €	Best.-Nr.	Preis €	Best.-Nr.	Preis €
1600 x 1600	738001	735,00 <sup>1</sup>	738011	973,00 <sup>1</sup>	738021	973,00 <sup>1</sup>	737050	434,00
1800 x 1800	738002	843,00 <sup>1</sup>	738012	1108,00 <sup>1</sup>	738022	1108,00 <sup>1</sup>	737051	514,00
2000 x 2000	738003	933,00	738013	1218,00	738023	1218,00 <sup>1</sup>	737052	571,00
2200 x 2200	738004	1042,00	738014	1352,00	---	---	---	---
2400 x 2400	738005	1338,00	738015	1892,00	---	---	737053	715,00
2800 x 2800	738006	1509,00 <sup>1</sup>	738016	2143,00 <sup>1</sup>	---	---	---	---
3000 x 3000	738007	1771,00 <sup>1</sup>	738017	2444,00 <sup>1</sup>	---	---	---	---
<b>Formate für Videoprojektion</b>								
1600 x 1230	---	---	---	---	---	---	737060	418,00
1800 x 1380	---	---	738030	999,00	738031	999,00	737061	496,00
2000 x 1530	738008	933,00 <sup>1</sup>	738018	1218,00 <sup>1</sup>	738024	1218,00 <sup>1</sup>	737062	549,00
2400 x 1830	738009	1338,00 <sup>1</sup>	738019	1892,00 <sup>1</sup>	738025	1892,00 <sup>1</sup>	737063	715,00
3000 x 2280	738010	1771,00 <sup>1</sup>	738020	2444,00 <sup>1</sup>	---	---	737064	955,00

<sup>1</sup> = Artikel mit geringem Lagerbestand. Lieferzeit auf Anfrage, max. 3 Wochen.

### 3+4 Elektrische Leinwände

Außenmaße B x H in mm	3 Mattweiß M		3 Datalux M		3 High Power		4 Mattweiß S	
	Best.-Nr.	Preis €	Best.-Nr.	Preis €	Best.-Nr.	Preis €	Best.-Nr.	Preis €
1800 x 1800	732500	1144,00	737001	1406,00 <sup>1</sup>	737002	1406,00 <sup>1</sup>	738051	804,00
2000 x 2000	732600	1231,00	737003	1516,00 <sup>1</sup>	737004	1516,00 <sup>1</sup>	738052	861,00
2200 x 2200	732700	1341,00 <sup>1</sup>	732800	1652,00 <sup>1</sup>	---	---	---	---
2400 x 2400	737005	1638,00 <sup>1</sup>	732900	2190,00 <sup>1</sup>	---	---	738054	1033,00 <sup>1</sup>
3000 x 3000	737006	2070,00 <sup>1</sup>	733000	2741,00 <sup>1</sup>	---	---	---	---
3500 x 3500	737007	3370,00 <sup>1</sup>	737008	4294,00 <sup>1</sup>	---	---	---	---
3000 x 4000	737009	3772,00 <sup>1</sup>	737010	4806,00 <sup>1</sup>	---	---	---	---
3500 x 4500	737011	4795,00 <sup>1</sup>	737012	5929,71 <sup>1</sup>	---	---	---	---
<b>Formate für Videoprojektion</b>								
1600 x 1230	737018	989,00	737020	1226,00	---	---	738055	698,00
1800 x 1380	737019	1102,00	737021	1356,00	733199	1356,00	738056	775,00
2000 x 1530	737014	1231,00 <sup>1</sup>	733100	1516,00 <sup>1</sup>	733200	1516,00 <sup>1</sup>	738057	861,00 <sup>1</sup>
2400 x 1830	737015	1638,00 <sup>1</sup>	733300	2190,00 <sup>1</sup>	733400	2190,00 <sup>1</sup>	738058	1033,00 <sup>1</sup>
3000 x 2280	737016	2070,00 <sup>1</sup>	737017	2741,00 <sup>1</sup>	---	---	---	---

<sup>1</sup> = Artikel mit geringem Lagerbestand. Lieferzeit auf Anfrage, max. 3 Wochen.

# Das richtige Projektionstuch, die optimale Leinwandgröße

So wählen Sie richtig

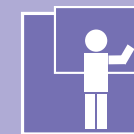

## Die Tuchsorten

**Mattweiß M** (1350 g/m<sup>2</sup> schwarzer lichtundurchlässiger Glasfieberrücken)

**Mattweiß S** (425 g/m<sup>2</sup> schwarzer lichtundurchlässiger Glasfieberrücken)

Ein sehr gutes Allroundtuch mit breitem Sichtwinkel. Der Projektorstandort kann sowohl in Sitzhöhe als auch in Deckenhöhe sein. Die schwarze Rückseite verhindert Lichteinfall von hinten.

Die Tuchsorte Mattweiß ist ohne Zweifel die beste Wahl, wenn Sie Ihren Raum abdunkeln können. Das Tuch verteilt das projizierte Licht über ein großes Sichtfeld und garantiert helle, natürliche Farben ohne Verlust an Farbinsensitivität.

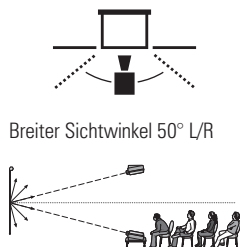

Breiter Sichtwinkel 50° L/R

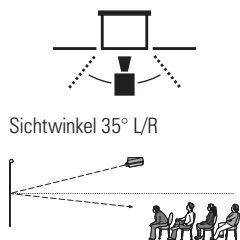

Sichtwinkel 35° L/R

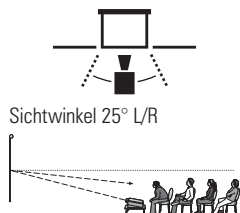

Sichtwinkel 25° L/R

**Datalux M** (1400 g/m<sup>2</sup> Glasfieberrücken)

**Datalux S** (425 g/m<sup>2</sup> Glasfieberrücken)

Ein Tuch von hoher Qualität für Räume, die nicht verdunkelt werden können. Besonders gut eignet sich das Datalux-Tuch auch für Video- und Datenprojektion. Erste Wahl, wenn der Projektor von der Decke abgehängt ist.

**High Power** (680 g/m<sup>2</sup> Glasfieberrücken)

Absolute Spitzenqualität unter den Projektionstüchern. Der mehrschichtige Glasfaser- und Glasperlen-Tuchaufbau ergibt eine bisher unerreichte Leuchtdichte. Sie erreichen bestmögliche Ergebnisse in sehr hellen Räumen sowie bei Video- und Datenprojektionen.

Alle Tuchsorten erfüllen die Brandschutzklasse B1



## Installation mit Easy Install

### Einfach, komfortabel und flexibel

Die zwei Wandbügel an der Wand oder Decke montieren. Leinwand einschieben, sichern, fertig. Die Positionen der Wandbügel sind nicht mehr von der Leinwandbreite abhängig. Diese können in einem variablen Abstand bis 500 mm von den beiden Leinwandenden positioniert werden. Nach dem Aufhängen kann die Leinwand nach links und rechts korrigiert werden.

### Plug & Play-Zubehör

Jeder kann sehr einfach eine elektrische Projektionsleinwand installieren.

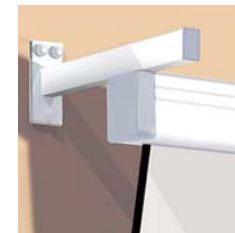

**5 OHP Montagebügel** für geneigte Projektion im stufenlosen Wandabstand bis 75 cm

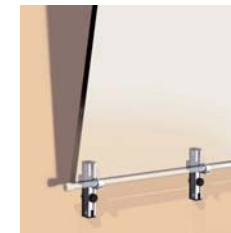

**6 Wandklammern** für eine verzerrungsfreie OHP-Projektion



**7 + 8 Deckenmontagesatz** für Deckenmontage bei Zwischendecken bis 100 cm. Die Rohre können einfach abgelängt werden

## 9 Easy Install Plug & Play RF-Fernbedienung

Plug & Play Radiofrequenz-Fernbedienung mit dem Easywave®-Protokoll bei 868,3 Mhz; 230 Volt; 50 Hz. Zum Lieferumfang gehören ein 4-Kanal-Handsender, ein Plug & Play-Empfänger und ein IEC-Anschlusskabel, Länge 5 Meter, Farbe weiß.



## So wählen Sie die richtige Größe:

### Größe der Projektionswand

Höhe der Projektionswand A = ca. 1/6 des Abstands der Projektionswand zur letzten Stuhreihe

Breite der Projektionswand = **1:1** Breite = Höhe Standardformat

**4:3** Breite = 1,33 x Höhe Videoformat

### Optimale Sichthöhe

Abstand vom Fußboden bis Unterkante Leinwand

Professioneller Gebrauch = mindestens 125 cm

Heimkino-Gebrauch = mindestens 60-90 cm

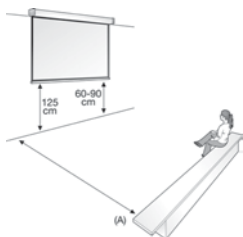

## 5-10 Zubehör für Leinwände

Artikel	Best.-Nr.	Preis €
<b>5 OHP Montagebügel</b> , 2 Stück	733500	76,25
<b>6 OHP Wandklammern</b> , 2 Stück	733600	51,20
<b>7 Deckenmontagesatz</b>	733700	120,25
Nur passend für Leinwandausführung <b>1 + 3</b>		
<b>8 Deckenmontagesatz*</b>	735000	120,25
Nur passend für Leinwandausführung <b>2 + 4</b>		
<b>9 Easy Install RF-Fernbedienung*</b>	733850	261,00

\* Artikel mit geringem Lagerbestand. Lieferzeit auf Anfrage, max. 3 Wochen.



# Wand- und Deckenleinwand, Stativleinwand



**1 Wand- und Deckenleinwand**



**2 Wandbügel**

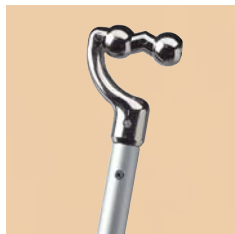

**3 Zugstange**

## 1 Wand- und Deckenleinwand

- neuer Rollmechanismus für geräuschlose Arbeitsweise und optimalen Sichtkomfort durch flachhängendes Tuch
- Tuchhöhe flexibel und stufenlos einstellbar
- sauber abgegrenztes Bild durch schwarzen Rand (2,5 oder 5 cm, je nach Tuchgröße)
- optimale Bildqualität, hochwertigste Tuchsorten
- einfache Wand- oder Deckenmontage, das Montageset wird mitgeliefert
- benutzerfreundliches Zubehör

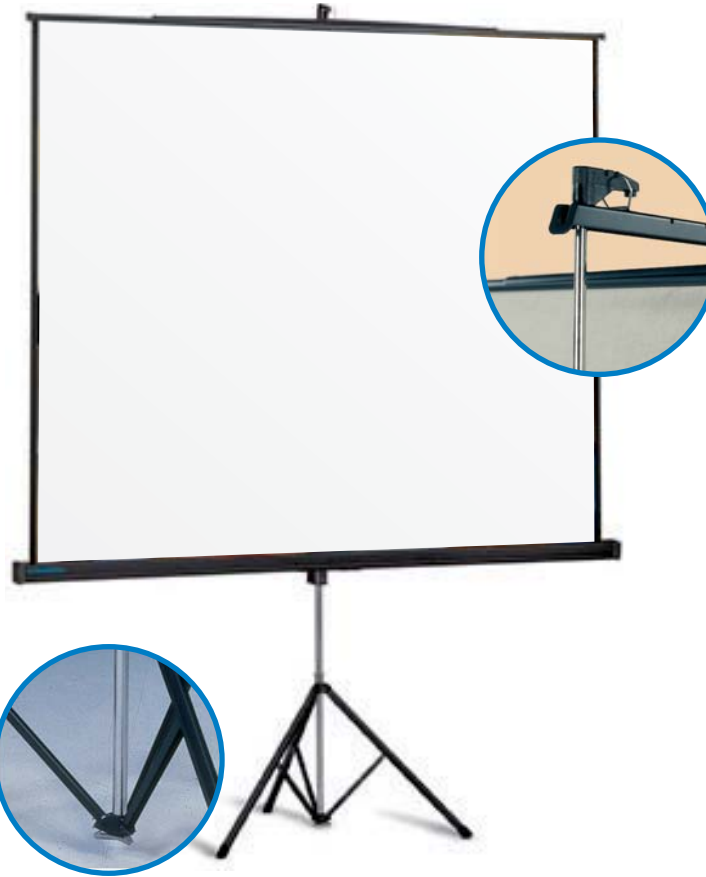

## 4 Stativleinwand

- ein Spitzenmodell unter den Stativleinwänden
- für jede Projektionsart geeignet
- Handgriff für Höhenverstellung und bequemes Tragen
- Spannkopf für optimale Bildqualität
- sauber abgegrenztes Bild durch schwarzen Rand
- Bügel für verstellbare, neigbare OHP-Projektion
- Tuchverriegelung in Transportposition
- Ständerauslösung durch Fußbedienung

**Hilfe?**  
Anruf genügt, wir beraten Sie gern.  
**07761-7044**

### 1 Wand- und Deckenleinwand

Außenmaße B x H in mm	Mattweiß S		Datalux S	
	Best.-Nr.	Preis €	Best.-Nr.	Preis €
1600 x 1600	731011	171,00	731020	256,00
1800 x 1800	731012	211,00	731021	316,00
2000 x 2000	731013	257,00	731022	385,00
2400 x 2400	731400	438,00 <sup>1</sup>	731023	630,00 <sup>1</sup>

### Formate für Videoprojektion

Außenmaße B x H in mm	Mattweiß S		Datalux S	
	Best.-Nr.	Preis €	Best.-Nr.	Preis €
1800 x 1380	731010	270,00	731050	406,00
2000 x 1530	731700	309,00 <sup>1</sup>	731051	447,00 <sup>1</sup>
2400 x 1830	731800	444,00 <sup>1</sup>	731052	640,00 <sup>1</sup>

<sup>1</sup> Artikel mit geringem Lagerbestand. Lieferzeit auf Anfrage, max. 3 Wochen.

### 2+3 Montagezubehör für stufenlos neigbare Wandbefestigung

Artikel	Best.-Nr.	Preis €
<b>2 OHP Wandbügel</b> , 57 cm (ohne Abbildung) für Breiten bis 1800 mm	731201	50,00
<b>2 OHP Wandbügel</b> , 75 cm für Breiten ab 2000 mm	733500	76,25
<b>3 Zugstange</b> <sup>1</sup>	734600	35,40

### 4 Stativleinwand

Außenmaße B x H in mm	Mattweiß S		Datalux S	
	Best.-Nr.	Preis €	Best.-Nr.	Preis €
1450 x 1450	730600	160,00		
1600 x 1600	730700	221,00	732000	260,00 <sup>1</sup>
1800 x 1800	730800	251,00	732100	302,00 <sup>1</sup>

<sup>1</sup> Artikel mit geringem Lagerbestand. Lieferzeit auf Anfrage, max. 3 Wochen.

# Mobile Leinwand im Großformat

für Innen- und Außeneinsatz

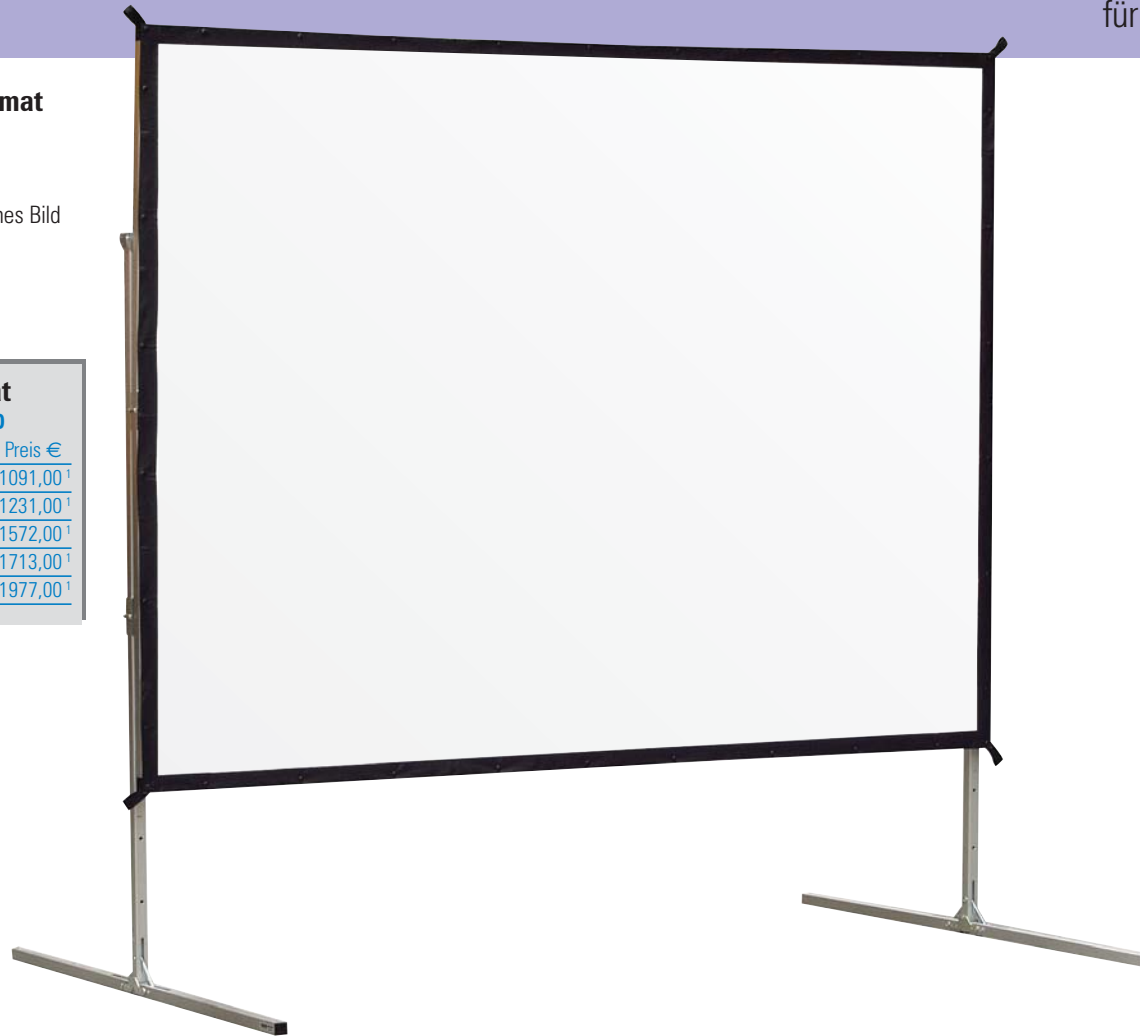

## 1 Mobile Leinwand im Großbildformat

- einfacher Aufbau ohne Werkzeug
- stabiler Aluminiumrahmen
- für Innen- und Außeneinsätze
- schwarzer Rand für besonders kontrastreiches Bild
- Rahmen höhenverstellbar
- inkl. Transportkoffer mit Rollen

## 1 Mobile Leinwand im Großformat

Außenmaße	Mattweiß D	
B x H in mm	Best.-Nr.	Preis €
2130 x 1600	731001	1091,00 <sup>1</sup>
2440 x 1830	731002	1231,00 <sup>1</sup>
3050 x 2280	731003	1572,00 <sup>1</sup>
3660 x 2740	731004	1713,00 <sup>1</sup>
4270 x 3200	731005	1977,00 <sup>1</sup>

## Rahmenkonstruktion



Leicht und dennoch stabil. Aluminiumrohrrahmen mit Eckverriegelungen und Scharniere. Der Aufbau ist ohne Werkzeug schnell erledigt.



Das Projektionstuch wird mit Druckknöpfen am Alurahmen befestigt und ist damit immer optimal gespannt.

## Leinwandtuch Mattweiß D

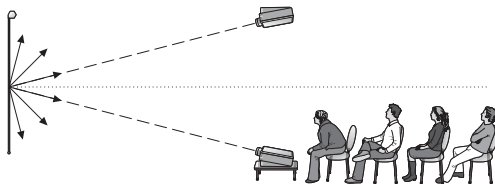

Ein sehr gutes Allroundtuch mit breitem Sichtwinkel. Der Projektorstandort kann sowohl in Sitzhöhe als auch in Deckenhöhe sein. Die schwarze Rückseite verhindert Lichteinfall von hinten. Erfüllt die Brandschutzklasse B1.

## Einfacher Transport



FüÙe, Rahmen und Leinwandtuch werden in einer speziellen Transportbox geliefert.



# Das einzigartige Ultradex AV-Schienensystem

Einfach und schnell montiert, Sie sparen bis zu 80% Montagezeit gegenüber anderen Systeme

## Funktionsweise des AV-Schienensystem

Das Kernstück des einzigartigen Schienensystems ist die Wandschiene mit Papierklemme. Im Wandabstand von nur 3,5 cm lassen sich zwei Tafeln voreinander aufhängen und verschieben. Sie können alle Tafeln und Module ohne Montage einfach mit der Rollenaufhängung wahlweise in den vorderen oder hinteren Laufkanal der Wandschiene ein- oder umhängen. Die bereits werkseitig montierten drehbaren Aufhänge- und Wandbeschläge mit Rollen garantieren ein leichtes Gleiten der einzelnen Elemente und verhindern gleichzeitig Kratzspuren an Wand und Tapete. Einige Tafeln sind beidseitig nutzbar. Da alle Module gleich hoch sind, können diese ohne Einschränkung über die ganze Schienenlänge hin- und hergeschoben werden, ohne dass es zu Platzproblemen mit dem darunterstehenden Mobiliar kommt.



### 1 Nur 3,5 cm Wandabstand und dennoch vier Ebenen nutzbar

2 Tafeln = 4 nutzbare Tafeloberflächen bei allen Tafeln mit beidseitig belegter Oberfläche.



### 2 Keine Montage von Beschlägen mehr

Alle Aufhängebeschläge sind bereits montiert und um 360° drehbar. Somit können fast alle Elemente im Handumdrehen in den 1. oder 2. Gleitkanal ein- oder umgehängt werden. Zeitaufwendige Montagen entfallen. Die Gleitrollen sorgen für einen sehr leichten und komfortablen Lauf aller Zubehöreile. Die drehbare Sicherheitssperre verhindert ein ungewolltes Aushängen der Wandschienen-Elemente.



### 3 Wenden

Eine Seite aushängen, um 180° drehen, einhängen, fertig.



### 4 Leichtgängige Rollenführung an der Wand

Garantiert problemloses Verschieben. Die integrierten drehbaren Wandstützen mit Rollen verhindern Kratzer an Tapete oder Wand. Durch einfaches Drehen können die Stützen auf den richtigen Wandabstand eingestellt werden.

# Die Ultradex AV-Wandschiene, Schreib-, Magnet- und Pinntafeln



## 1 Wandschiene

Artikel	Inhalt	Best.-Nr.	Preis €
Wandschiene	3 m	7500	159,25
Wandschiene	2 x 3 m	7501	302,00
Wandschiene lfm. max. 3 m		7502	63,25/lfm.
Adapter für Winkelmontage	1 Stk.	7504	4,70

## 2 Dekostreifen, farbig

Artikel	Inhalt	Best.-Nr.	Preis €
Dekostreifen	3 m	7510..	10,00

Bitte gewünschten Farbcode an Bestellnummer anhängen.

## 3 Die einseitige Schreiftafel

mit hochwertiger, emaillierter und magnethaftender Stahloberfläche.

Breite x Höhe mm	Best.-Nr.	Preis €
730 x 1015	7515	290,00
1230 x 1015	7516	324,00
1530 x 1015	7517	369,00
1830 x 1015	7518	450,00

inkl. Rollenaufhängung und Wandstütze

## 5 Pinntafel mit Textiloberfläche

Breite x Höhe mm	Best.-Nr.	Preis €
730 x 1015	7525..	244,00
1230 x 1015	7526..	280,00
1530 x 1015	7527..	336,00

Bitte gewünschten Farbcode an Bestellnummer anhängen.

inkl. Rollenaufhängung und Wandstütze

## 6 Schreib- und Pinntafel kombiniert

Breite x Höhe mm	Best.-Nr.	Preis €
730 x 1015	7522..	336,00
1230 x 1015	7523..	456,00
1530 x 1015	7524..	542,00

Lieferbar in 07 blau, 08 beige und 09 lichtgrau.

Bitte gewünschten Farbcode an Bestellnummer anhängen.

inkl. Rollenaufhängung und Wandstütze



Wandschiene mit zwei Gleitrollen und Papierklemme, nur 3,5 cm Wandabstand.



1 Die nach RAL 9010 weiß gepulverte Aluminiumschiene lässt sich problemlos montieren und verbinden.



Adapter für Innengehrung 90°



Montageset wird mitgeliefert (ohne Schrauben und Dübel).

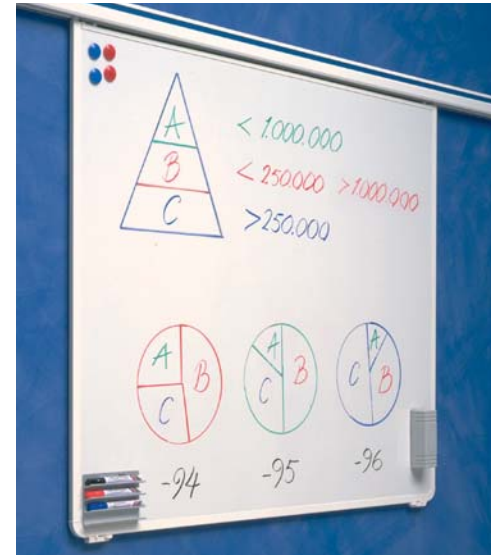

3 Emaillierte Schiebetafeln einseitig zum Drehen.



## 4 Schreib- und Pinntafel kombiniert

Zwei Tafeloberflächen auf einer Tafel. Durch die Drehbarkeit dieses Systems haben Sie im Handumdrehen zwei Oberflächen: eine weiße magnethaftende Schreiftafel und eine Pinntafelseite wahlweise in grau oder blau.

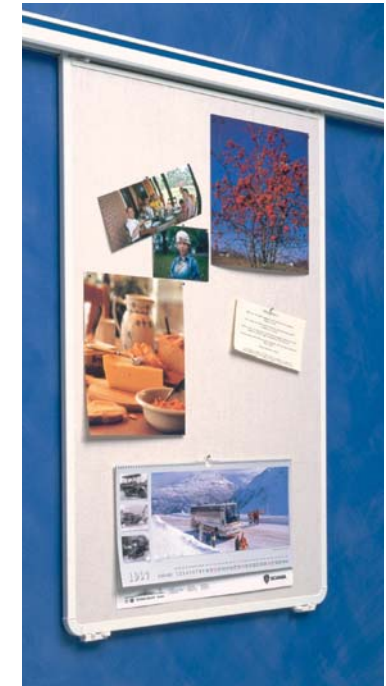

blau 07      beige 08      lichtgrau 09

5 Die Textiloberfläche garantiert ein langes, optisch ansprechendes Aussehen. Die hochwertige, elastische Grundplatte ermöglicht ein leichtes Einstecken und Herausziehen der Nadeln.

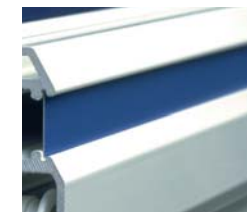

rot 05      gelb 02  
blau 07      anthrazit 11  
türkis 16

2 farbige Dekostreifen



# AV-Wandschienen Systemteile, Flipchart, Projektionsflächen, Zubehör



## 1 Flipchart für Profis

mit ausklappbarem Federmechanismus für alle, die problemlos umschlagen und in Schrägstellung schreiben wollen oder für die platzsparende Arbeitsweise direkt flach an der Wand.



## 2 Projektions- und Schreibtafel

Ideal für alle, die nur ab und zu eine Leinwand benötigen. Beide Tafelseiten sind magnetaftend, emailliert, und können beschrieben und trocken abgewischt werden. Die spezielle matte Tafelseite ist für Projektionen geeignet.

### 1 Flipchart für Profis

Grundplatten- größe in mm	Best.-Nr.	Preis €
735 x 1015	7530	385,00

inkl. Rollenaufhängung und Wandstütze

### 2 Projektions- und Schreibtafel

Tafelgröße B x H mm	Best.-Nr.	Preis €
1530 x 1015	7528	637,00

inkl. Rollenaufhängung und Wandstütze

### 3 Rollo-Leinwand

Projektions- fläche mm	Best.-Nr.	Preis €
1500 x 1500	7549	324,00
1800 x 1800	7548	354,00

25 cm wandabstehend, inkl. Rollenaufhängung und Wandstütze

### 4 Bilderhaken

Inhalt je Packung	Best.-Nr.	Preis €
2 Stück	7511	4,10

### 5 Universalklammer

Inhalt je Packung	Best.-Nr.	Preis €
2 Stück	7512	16,50



## 3 Rollo-Leinwand

Ideal auch für kleine Räume. Die Leinwand wird einfach von oben auf das Schienen-Profil gesteckt. Somit bleiben beide Laufkanäle frei und können uneingeschränkt benutzt werden. Das Leinwandtuch ist für alle Projektionsarten gut geeignet. Durch stufenloses Herausziehen kann die Leinwand sowohl für Video- und Overhead-Projektionen optimal genutzt werden.

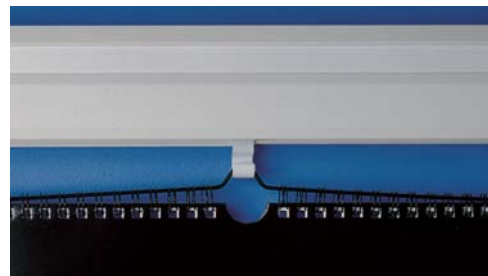

## 4 Bilderhaken

Zum Einhängen in die Wandschiene. Damit können Fotos, Kalender oder leichtere Objekte an der Wandschiene aufgehängt werden.



## 5 Universalklammer

Zum Einhängen in die Wandschiene. Damit können Pläne, Zeichnungen oder leichtere Objekte an der Wandschiene aufgehängt werden.

# Begrüßungs- und Hinweistafel



## 1 Begrüßungs- und Hinweistafel

- Beschriftung einfach selbst gestalten
- schnelle Blattwechsel
- kostenlose Beschriftungsvorlagen
- mobil einsetzbar
- sicherer Stand

Wollen Sie Ihre Gäste persönlich begrüßen oder möchten Sie Besucher, Kunden, etc. einfach, schnell und sicher informieren? Mit der Begrüßungs- und Infotafel wird Ihnen das sicher, einfach und sehr professionell gelingen. Hochwertige, repräsentative Tafel auf stabilem und sehr standsicherem Tellerfußständer. Tafelrahmen, Standrohr sowie die Beschriftungsprofile sind aus eloxiertem Aluminium. Die Beschriftungsprofile liefern wir mit anti-reflektierenden Schutzscheiben. Das Auswechseln der Texte erfolgt einfach und schnell von vorne oder von der Seite. Es passen normale DIN A4 Blätter, die Sie mit Hilfe unserer grafischen Gestaltungsvorlagen einfach und professionell selbst erstellen können (kostenlose Software im Internet). Sonderformate mit mehr oder weniger Beschriftungsprofilen sind möglich. Bitte fragen Sie an!

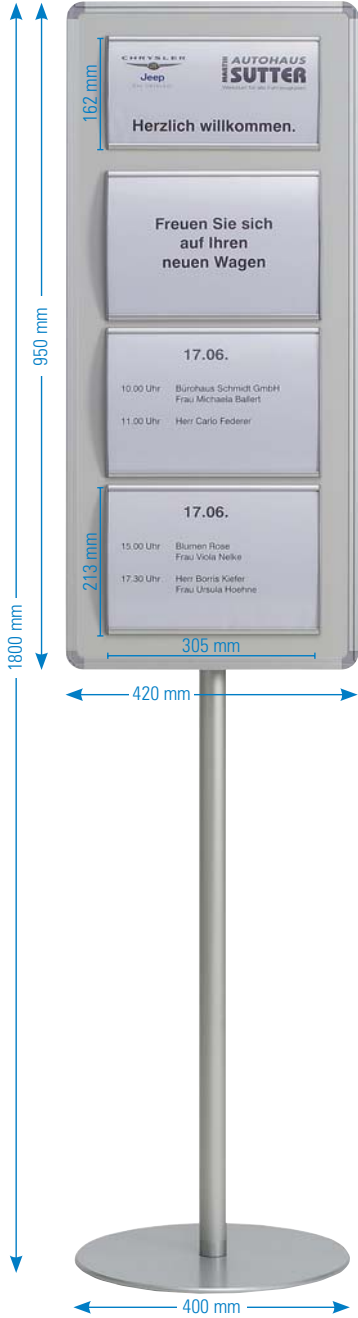

Blattwechsel in wenigen Handgriffen



hochwertiges Aluminiumprofil, silberfarbig eloxiert

leicht auswechselbares Etikett

entspiegelte, transparente Schutzfolie (0,4 mm)

seitliche Abschlussblende

1 Begrüßungs- und Hinweistafel		
Beschriftungsprofil	Best.-Nr.	Preis €
Anzahl	Nr.	
4 Stück	1346	498,00



# Stilvoll Begrüßen - Informieren - Wege zeigen

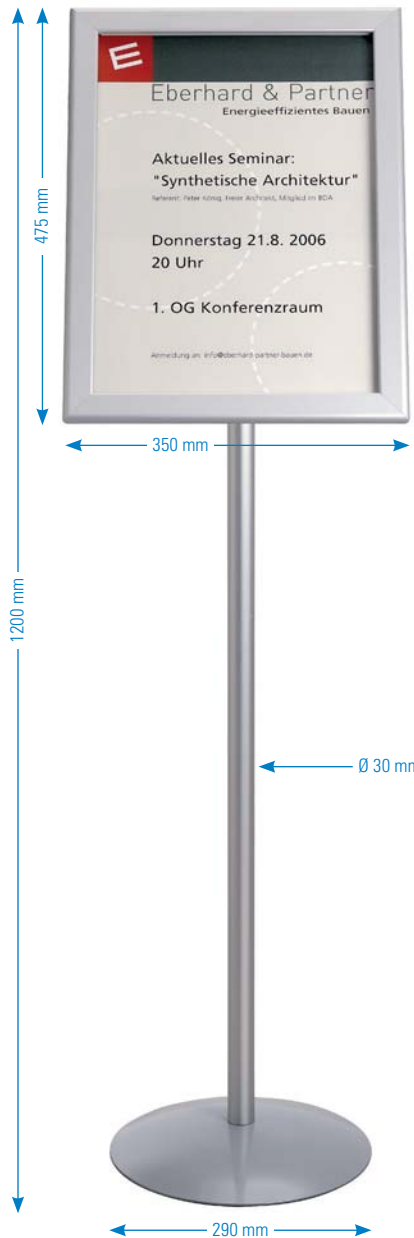

1 Bodenständer aus Aluminium

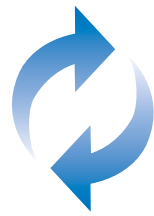

Rahmen  
**90°**  
drehbar



Zum Blattwechsel einfach die Rahmenleisten seitlich aufklappen



Sternmutter lösen, Rahmen drehen, einrasten, Sternmutter festdrehen – fertig



2 Prospekthalter passend für Bodenständer

## 1 Eleganter Aluminium Bodenständer mit Klapprahmen

- für alle Formate bis DIN A3
- Klapprahmen einfach drehbar
- im Hoch- oder Querformat nutzbar
- Beschriftung einfach selbst gestalten
- schnelle Blattwechsel
- kostenlose Beschriftungssoftware
- mobil einsetzbar
- leicht transportabel (Gewicht 4 kg)
- sicherer Stand durch Rundfuß
- witterungsbeständig
- Prospekthalter optional

Hochwertiger Ständer aus silberfarbig eloxierten Aluminiumprofilen. Die Rahmenprofile lassen sich einfach auf- und zuklappen, so dass ein Wechsel der Informationen im Handumdrehen erledigt ist. Die eingelegten Blätter werden durch die transparente Antireflex-Schutzscheibe geschützt.

## 2 Prospekthalter

Der separat zu bestellende Prospekthalter wird einfach auf das Standrohr gesteckt und eignet sich für die Formate DIN A5 quer und DIN A4 hoch.

### 1 Bodenständer

passend für Formate	Best.-Nr.	Preis €
bis DIN A3	1351	158,25

### 2 Prospekthalter

passend für Formate	Best.-Nr.	Preis €
DIN A5 quer und DIN A4 hoch	1355	18,50



## 1 Setzen Sie farbige Akzente

- die Ecken können einfach gewechselt werden
- das Design kann individuell angepasst werden

Diese Modellreihe hat alle Vorzüge des Bodenständers mit der Bestell Nr. 1351. Eine sehr edel wirkende Optik erhält diese Serie durch die runden Ecken. Der besondere Clou sind die runden, einfach auswechselbaren Ecken. Somit können Sie je nach Bedarf und Anlass das Eckendesign der Gestaltung Ihrer Informationen oder Präsentationen anpassen. Hierfür stehen Ihnen vier Farben zur Verfügung, die Sie im Farbset extra mitbestellen können. Auf Wunsch lackieren wir Ihnen die Ecken auch in Ihrem Corporate Design. Bitte fragen Sie hierzu separat an! Unsere Mitarbeiter helfen Ihnen gern weiter.



Sternmutter lösen, Rahmen drehen, einrasten, Sternmutter festdrehen – fertig

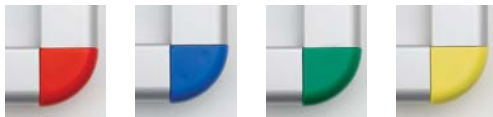

## 2 Eckenset 4-farbig



für Blatt- und Eckenwechsel lassen sich die Rahmen einfach seitlich ausklappen



einfacher Eckenwechsel  
Ecken auseinanderziehen bzw. zusammenstecken

## 1 Bodenständer mit auswechselbaren Ecken

Eckenfarbe	Best.-Nr.	Preis €
grau	1352	158,25

## 2 Eckenset

Eckenfarbe	Best.-Nr.	Preis €
4-farbig sortiert rot, blau, grün, gelb	1353	18,70

## 3 Prospekthalter

passend für Formate	Best.-Nr.	Preis €
DIN A5 quer und DIN A4 hoch	1355	18,50



Rahmen  
**90°**  
drehbar

1 Best.-Nr. 1352, wird mit hellgrauen Ecken geliefert





# Bodenständervarianten: Praktisch

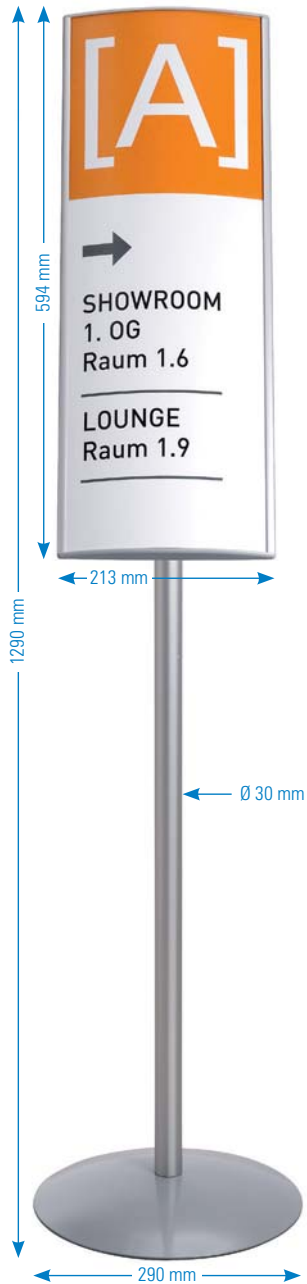

1 Best-Nr. 1356



Rahmen  
90°  
drehbar

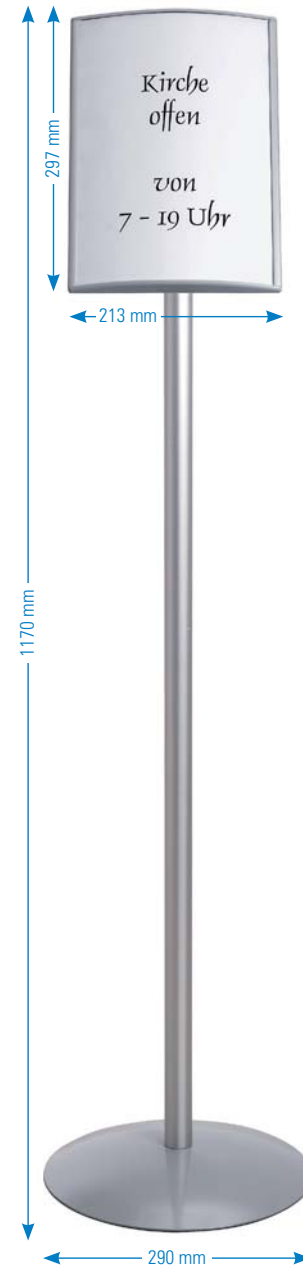

2 Best-Nr. 1358



# Bodenständervarianten: auffällig und repräsentativ

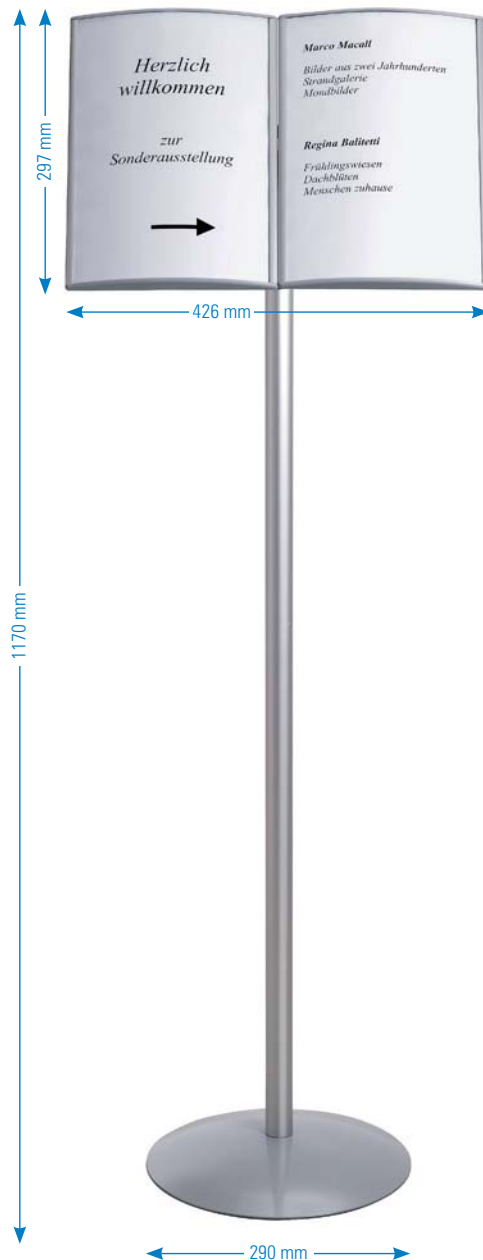

3 Best-Nr. 1357



4 Prospekthalter passend für Bodenständer



mit wenigen Handgriffen lassen sich die Inhalte austauschen

## 1-3 Bodenständer für DIN A4

- Beschriftungsprofile einfach drehbar
- im Hoch- und Querformat nutzbar
- Beschriftung einfach selbst gestalten
- einfacher schneller Blattwechsel
- mobil einsetzbar
- leicht zu transportieren (ca. 4 kg)
- sicherer Stand
- witterungsbeständig

Für welche Variante Sie sich auch entscheiden, Ihre Informationen finden sicher Ihr Ziel. Hochwertige Aluminiumprofile silberfarbig eloxiert (Tellerfuß ist tiefgezogener Stahl, silber lackiert) im zeitlosen Design. Repräsentative Informationsständer, die sich jeder Einrichtung anpassen. Alle Beschriftungsprofile können im Hoch- u. Querformat eingesetzt werden. Der Umbau erfolgt ohne Werkzeug mit wenigen Handgriffen. In die Beschriftungsprofile passen je nach Ausführung 1 oder 2 DIN A4 Blätter. Die Informationen können einfach u. schnell gewechselt werden. Mit PC und Drucker können Sie Ihre Informationen selbst gestalten und ändern.

## 1-3 Bodenständer

Typ	Beschriftungsprofil Anzahl	Maße in mm	Best.-Nr.	Preis €
1	1 Stück	594 x 213	1356	158,25
2	1 Stück	297 x 213	1358	124,50
3	2 Stück	297 x 213	1357	158,25

## 4 Prospekthalter

passend für Formate	Best.-Nr.	Preis €
DIN A5 quer und DIN A4 hoch	1355	18,50



# Serie Glasline: einmalig im Design - innovativ in der Funktion

## Glasline Design

- hochwertige Materialien
- exklusives Design
- genialer Wandhalter
- schneller Textwechsel
- bis DIN A3 einfach selbst zu beschriften
- kostenlose Beschriftungsvorlagen
- einfache Montage

Scheiben aus kristallklarem gehärtetem Einscheibensicherheitsglas (ESG), Wand- und Abstandshalter aus Aluminium, silberfarbig eloxiert. Die innovative Klemmtechnik ermöglicht eine einfache Montage des kompletten Türschildes sowie einen schnellen Wechsel der Beschriftung. Die beschriftete Folie wird auf die Glasgröße zugeschnitten, zwischen die zwei Scheiben gelegt und in den Halter eingeklemmt. Zusammen mit der satinierten Beschriftungsfolie bietet Ihnen dieses System viele Möglichkeiten, Ihr Corporate Design wirkungsvoll zur Geltung zu bringen. Die extra zu bestellenden Folien sind nur für Laserdrucker geeignet. Im Internet halten wir für Sie kostenlose Beschriftungsvorlagen mit vielen Ideen und Piktogrammen bereit. Mit dieser Hilfe können Sie Texte und Symbole bis zu Format A3 einfach selbst gestalten. (Bis zur Größe A3 sind die Türschilder nur für den Innenbereich geeignet!)

Alle Wegweiser größer als DIN A3 können auf der Rückseite mittels Klebetext und satiniertes Schutzfolie beschriftet werden (Preis auf Anfrage). Verschmutzung oder Sprayanschläge können so problemlos von der Frontseite entfernt werden.

### Lieferumfang:

- bis zur Größe A3 liefern wir je 2 Scheiben 4 mm ESG
- für größere Formate als A3 liefern wir eine Scheibe 8 mm ESG
- komplette Aluminium Wand- und Abstandshalter mit Montagmaterial

### Beschriftungsfolie:

nicht im Lieferumfang, bitte separat bestellen



1 Format 105 x 148 mm



1 Format 150 x 150 mm



2 Türschild mit Frei/Besetztanzeiger  
Format 150 x 150 mm



1 Format 210 x 148 mm



3 Tischaufsteller: Format 210 x 74 mm



einfache Montage, schneller Folienwechsel, beschriftete Folie zwischen die zwei Scheiben legen, Imbusschraube anziehen, fertig

Kostenlose  
**Beschriftungsvorlagen**  
[www.ultradex.com](http://www.ultradex.com)



1 Format 210 x 297 mm



1 Format 297 x 420 mm



! Alle rechteckigen Schilder dieser Serie können sowohl im Hoch- als auch im Querformat montiert werden.  
Einschiebige Schilder (Best.-Nr. 325500 und 325600) sind auch für die Außenbereich geeignet.

## 1 Türschilder

2 x 4 mm ESG (nur für den Innenbereich)

Maße in mm	Anzahl Halter	Best.-Nr.	Preis €
105 x 148	1	325000	41,20
150 x 150	2	325100	59,00
210 x 148	2	325200	63,75
210 x 297	2	325300	70,75
297 x 420	4	325400	110,50

## 2 Türschild mit Frei/Besetztanzeiger,

2 x 4 mm ESG (nur für den Innenbereich)

Maße in mm	Anzahl Halter	Best.-Nr.	Preis €
150 x 150	2	325900	73,75

## 3 Tischaufsteller

2 x 4 mm ESG

Maße in mm	Anzahl Halter	Best.-Nr.	Preis €
210 x 74	1	325800	48,50

## Beschriftungsfolien

mattiert für Laserdrucker

Format	Menge VE	Best.-Nr.	Preis €
DIN A4	10	312500	13,30
DIN A4	25	312600	25,40
DIN A3	5	312700	13,30

Durch diese spezielle Folien erhalten Ihre Türschilder eine besonders edle Ausstrahlung von satiniertem Glas.

## 5 Wegweiser

1 x 8 mm ESG (auch für den Außenbereich)

Maße in mm	Anzahl Halter	Best.-Nr.	Preis €
500 x 700	4	325500	184,00
700 x 1000	4	325600	321,00

## 6 Wegweiser, hängend

1 x 8 mm ESG

Maße in mm	Anzahl Halter	Best.-Nr.	Preis €
800 x 200	2	325700	147,50



die Glasline Serie bietet für jeden Bedarf das richtige Format

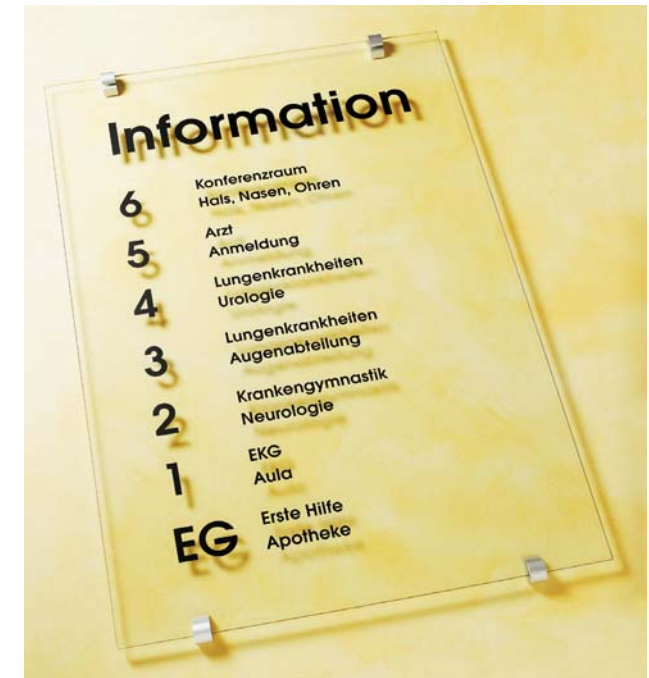

5 Format 700 x 1000 mm, auch für außen geeignet

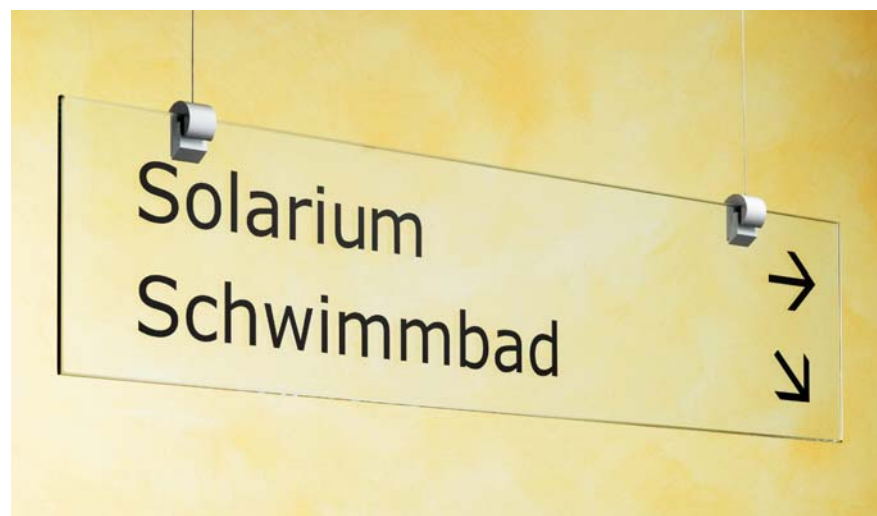

6 Wegweiser, hängend: Format 800 x 200 mm



5 Format 500 x 700 mm, auch für außen geeignet



# Serie Skyline: edel und repräsentativ



## Skyline Beschilderungssystem

- gehärtetes ESG-Glas, Halter aus Edelstahl
- viele Formate und Größen
- einfach selbst zu beschriften
- kostenlose Beschriftungsvorlagen

Scheiben aus kristallklarem gehärtetem Einscheibensicherheitsglas (ESG), Wand- und Abstandshalter aus Edelstahl. Zusammen mit der satinierten Beschriftungsfolie, die zwischen beide Scheiben eingelegt wird, bietet Ihnen dieses System viele Möglichkeiten, Ihr Corporate Design wirkungsvoll zur Geltung zu bringen. Die extra zu bestellenden Folien sind nur für Laserdrucker geeignet. Im Internet halten wir für Sie kostenlose Beschriftungsvorlagen mit vielen Ideen und Piktogrammen bereit. Mit dieser Hilfe können Sie Texte und Symbole bis zum Format A3 einfach selbst gestalten (nur für den Innenbereich geeignet). Alle Wegweiser größer als DIN A3 können auf der Rückseite mittels Klebetext und satiniertes Schutzfolie beschriftet werden. Verschmutzung oder Sprayanschläge können so problemlos von der Frontseite entfernt werden.

Mit diesem repräsentativen Beschilderungssystem informieren Sie Ihre Gäste stilvoll.

Beschriftungsservice:

Bitte fragen Sie bei uns an und nennen Sie uns Ihre Wünsche!

### Lieferumfang:

- bis zur Größe DIN A3 liefern wir je 2 Scheiben 4 mm ESG
- für Wegweiser größer als DIN A3 liefern wir eine Scheibe 6 oder 8 mm ESG je nach Größe
- komplette Edelstahlhalter mit Montagmaterial

### Beschriftungsfolien:

nicht im Lieferumfang, bitte separat bestellen.

### 1 Folienlocher-Set

Mit diesem praktischen Set wird die Montage noch einfacher. Lästiges Anzeichnen und ungenaues Durchstoßen der Folie entfällt. Sofern Sie unsere kostenlose Beschriftungsvorlagen nutzen, wird Ihnen bereits die exakte Lochposition mit angedruckt. So erhalten Sie einfach und schnell saubere runde Schnitte.



Genaueres Lochern mit dem Folienlocher-Set

### 1 Locher-Set

Artikel	Best.-Nr.	Preis €
Locher-Set	3195	16,60



## 1 Türschilder

2 x 4 mm ESG (nur für den Innenbereich)

Maße in mm	Anzahl Halter	Best.-Nr.	Preis €
100 x 160	2	321000	32,00
120 x 180	4	321100	44,00
150 x 150	4	321200	40,00
210 x 297	4	321300	59,00
297 x 420	4	321400	72,00

## 2 Fahnschild

2 x 4 mm ESG (nur für den Innenbereich)

Außenmaß 200 x 300 mm

Maße in mm	Anzahl Halter	Best.-Nr.	Preis €
180 x 180	3	321550	159,00

## 2 Frei/Beleganzeige aus Edelstahl

Maße in mm	passend für Best.-Nr.	Best.-Nr.	Preis €
140 x 25	321200	321730	29,50
170 x 25	321100	321830	34,00

## 3 Tischaufsteller

2 x 4 mm ESG

Maße in mm	Anzahl Halter	Best.-Nr.	Preis €
200 x 70	2	322600	37,40

## 4 Einschiebschild für DIN A4

2 x 4 mm ESG

Format	Anzahl Halter	Best.-Nr.	Preis €
260 x 330	4	322788	158,75

## 5 Wegweiser, hängend

1 x 6 mm ESG

Maße in mm	Anzahl Halter	Best.-Nr.	Preis €
700 x 120	2	322388	115,50

## 6 Wegweiser

1 x 8 mm ESG (auch für den Außenbereich)

Maße in mm	Anzahl Halter	Best.-Nr.	Preis €
350 x 500	4	322088	135,75
500 x 700	4	322188	175,75
1000 x 700	4	322288	352,00

## 7 Beschriftungsfolie mattiert

Format	Menge VE	Best.-Nr.	Preis €
DIN A4	10	312500	13,30
DIN A4	25	312600	25,40
DIN A3	5	312700	13,30

Kostenlose  
**Beschriftungsvorlagen**  
[www.ultradex.com](http://www.ultradex.com)



1 Türschild 100 x 160 mm



1 Türschild 120 x 180 mm



1 Türschild 150 x 150 mm



1 Türschild im DIN A4 Format



5 Einschiebschild im DIN A4 Format



2 Fahnschild 180 x 180 mm



3 Türschild mit Frei/Beleganzeige



3 Einfach und jederzeit zu montieren



4 Tischaufsteller



6 Wegweiser, hängend



7 Wegweiser, auch für außen 500 x 700 mm



7 Praxisschild, auch für den Außenbereich 350 x 500 mm



# Serie Color Modern und dezent

Auffällig rund, in fünf Farben lieferbar



leicht auswechselbares Etikett

**1 Türschild Color 213 x 297 mm**

entspiegelte, transparente Schutzfolie (0,4 mm)

hochwertiges Aluminiumprofil

einfache Montage durch 2 verdeckte Schrauben

**2 Türschild Color 122 x 170 mm**



Frei/Belegt-Anzeiger.  
Best.-Nr. 310777

**Ultratipp**  
Alle Schilder dieser Seite können auch im Querformat verwendet werden. Beschriftungsvorlagen, eine umfangreiche Piktogramm- und Pfeilsammlung können Sie kostenlos downloaden:  
<http://www.ultradex.de>



**3 Beschriftungsetiketten**

für Türschilder „color“ 170 x 122 mm. Drucker geeignetes, auf die Beschriftungssoftware abgestimmtes, A4 Format mit jeweils zwei Etiketten pro Bogen, die sich dank einer Perforation profilgenau auslösen lassen.

## Serie Color

- schneller Etikettenwechsel
- Text einfach selbst gestalten
- kostenlose Beschriftungsvorlagen
- modernes Design, einfache Montage

Gewölbtes Aluminium-Türschild in fünf neutralen Farben. Ob Hoch- oder Querformatmontage, die Beschriftungsfläche von 170 x 118 oder 297 x 210 mm (DIN A4) lässt Ihnen viel Freiraum für eine individuelle und kreative Gestaltung.

Mitgeliefert wird:

- Antireflektierende Schutzscheibe, weißes Kunststoffetikett zum Bekleben sowie Schrauben und Dübel.
- Zwei seitliche Abschlussblenden (aus tech. Gründen nur bei Best. Nr. 310877 silber eloxiert möglich).
- Option: Sonderlackierung nach RAL oder HKS auf Anfrage.

**1 Türschild Color 213 x 297 mm**

für DIN A4 Ausdrücke

Farbe	Außenmaße	Best.-Nr.	Preis €
grün	213 x 297	310001	55,25
rot	213 x 297	310005	55,25
blau	213 x 297	310006	55,25
grau	213 x 297	310009	55,25
silber	213 x 305	310077	59,50

**2 Türschild Color 122 x 170 mm**

Farbe	Außenmaße	Best.-Nr.	Preis €
grün	122 x 170	310801	22,30
rot	122 x 170	310805	22,30
blau	122 x 170	310806	22,30
grau	122 x 170	310809	22,30
silber	122 x 178	310877	23,70
silber Frei/Belegt	122 x 178	310777	32,00

**3 Beschriftungsetiketten**

für Türschildgröße 122 x 170 mm

VE	Best.-Nr.	Preis €
25 Blatt = 50 Stück	310700	20,50

01	05	06	09	77
RAL 6033	RAL 3018	RAL 5023	RAL 7030	RAL 9006
Sonderlackierungen nach RAL sind problemlos möglich				
silber eloxiert				



## Zeigen, wo's langgeht

- einfacher Textwechsel
- modernes Design
- Beschriftung selbst gestalten
- schnelle Montage
- Sondergrößen und Farben

Modernes halbrundes Design, schnelles, einfaches Wechseln der Texte ohne Werkzeug und dass Sie sich die Beschriftung oder Piktogramme selbst gestalten und ändern können, zeichnen dieses System besonders aus. Alle Profile sind aus silberfarbig eloxiertem Aluminium und passen sich fast jeder Einrichtung ideal an. Die Wegweiser werden mit einer antireflektierenden Schutzfolie und Montagematerial geliefert.

### 1+2 Wegweiser, einseitig flache Wandmontage

Für Format	Außenmaße B x H	Best.-Nr.	Preis €
DIN A3	340 x 420 mm	318077	81,25
DIN A2	460 x 594 mm	318177	98,00
DIN A1	640 x 840 mm	318277	108,50
	600 x 162 mm	318477	76,75
	800 x 162 mm	318577	104,25

### 3 Wegweiser, doppelseitig wandabstehend

Außenmaße B x H	Best.-Nr.	Preis €
122 x 122 mm	318877	41,20
162 x 162 mm	318977	55,00

### 4 Wegweiser, Color deckenabhängend

Ellipsenförmiges silberfarbig eloxiertes Aluprofil mit beidseitigen Beschriftungsflächen und seitlichen hellgrauen Abschlussklappen. Die Beschriftung sowie das Auswechseln der Texte ist identisch mit den Etagenwegweisern.

Mitgeliefert werden:

- 2 weiße Kunststofffolien zum Bekleben
- 2 antireflektierende Schutzscheiben
- 2 zu kürzende Stahlseile a 100 cm Länge
- 2 Deckenhalter mit Schrauben und Dübel

### Wegweiser Color deckenabhängend

Farbe	Außenmaße B x H	Best.-Nr.	Preis €
silber eloxiert	600 x 162 mm	317277	155,75
silber eloxiert	800 x 162 mm	318377	177,75



1 Wegweiser für flache Wandmontage



1 einfaches Austauschen der Inhalte durch Klappmechanismus

**Beschriftungsservice**

- Gestaltung
- Folienbeschriftungen
- Digitaldrucke

Bitte fragen Sie bei uns an und nennen Sie uns Ihre Wünsche! Wir helfen Ihnen gern.



2 einfaches Austauschen der Inhalte

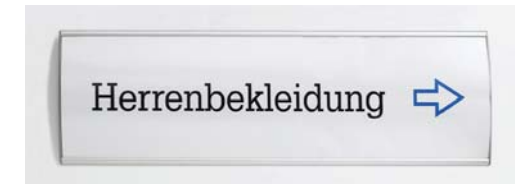

2 Wegweiser für flache Wandmontage



3 Wegweiser, wandabstehend



2 es können mehrere Profile untereinander montiert werden



4 Wegweiser, deckenabhängend





# Serie Silver – klassisch und zeitlos



Beschriftungsetiketten für Türschilder „silver“. Abgestimmt auf die Beschriftungssoftware. Drucker geeignet im DIN A4 Format mit Perforation, je nach Profilhöhe 18, 36 oder 72 mm.

**Nicht vergessen!**  
Bei Druckerbeschriftung  
erforderliche  
**Beschriftungsetiketten**  
mitbestellen!

## Modell Silver

- einfache Montage
- schnelles Auswechseln der Texte
- Schutz vor fremdem Zugriff

Hochwertige Aluminiumprofile im zeitlosen Design. Einfachste Handhabung und optimale Verarbeitung ergänzen sich in perfekter Weise.

Mitgeliefert wird:

1 x Schutzfolie Antireflex, Schrauben, Dübel, Selbstklebepads, Imbusschlüssel (nicht bei Piktogrammen)

Geradlinig und dezent wirkt dieses flexible Türschilder-System aus silberfarbig eloxiertem Aluminium. Je nach Bedarf stehen Ihnen unterschiedliche Größen, Varianten und Piktogramme zur Auswahl. Kinderleicht ist die Montage der Grundelemente. Danach lassen sich alle Beschriftungsleisten mit einem Griff von oben in die entsprechende Profilhöhe einlegen oder umgekehrt herausnehmen. Vor unberechtigtem Zugriff schützt eine seitlich versenkbare Sicherungsschraube.

Beschriftungsvorlagen, Piktogramme und Pfeile finden Sie unter <http://www.ultradex.de> zum kostenlosen Download.

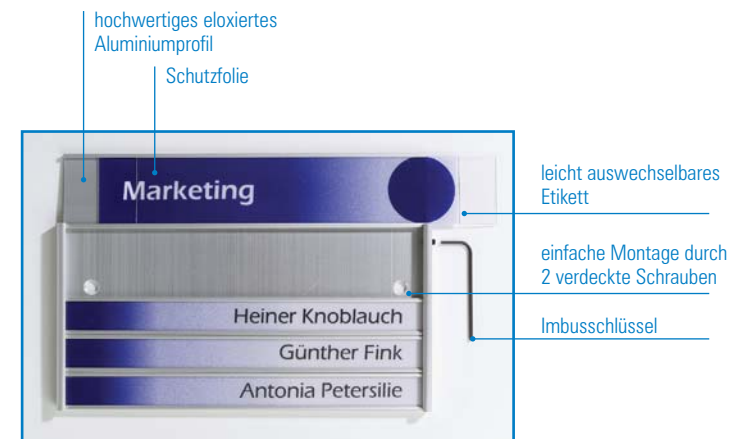

Das komplette Zubehör ist im Preis enthalten.

# Geradlinig und elegant: Modellreihe Silver



## 1 Türbeschilderungs-System Silver

Anzahl	Außenmaße Beschriftungsprofile B x H mm	Best.-Nr.	Preis €
2	180 x 54	310177	16,50
3	180 x 72	310277	19,60
4	180 x 90	310377	22,90
5	180 x 108	310477	25,90
1	180 x 72	310577	17,90
2	180 x 108	310677	23,30
1	60 x 36	310977	7,90

## Beschriftungsetiketten für System Silver

Für Profilgrößen	Inh. 10 Blatt	Best.-Nr.	Preis €
180 x 72 mm	40 Streifen	312000	11,30
180 x 36 mm	80 Streifen	312100	11,30
180 x 18 mm	190 Streifen	312200	11,30

## 2 Frei/Belegt-Anzeiger

Außenmaße B x H in mm	Best.-Nr.	Preis €
180 x 36	314577	16,30

## 3 Konferenzraum: Frei/Besetzt

Außenmaße B x H in mm	Best.-Nr.	Preis €
180 x 108	314077	34,60

## 4 Tischaufsteller/Namenschilder Silver

Außenmaße B x H in mm	Best.-Nr.	Preis €
180 x 36	314177	24,90

## 5 Piktogramme für System Silver, wand-abstehend

Piktogramm	Außenmaße B x H x T mm	Best.-Nr.	Preis €
a	133 x 108 x 40	315077	22,60
b	133 x 108 x 40	315177	23,80
c	133 x 108 x 40	315277	23,80
d	133 x 108 x 40	315377	23,80
e	133 x 108 x 40	315477	23,80
f	133 x 108 x 40	315577	23,80
g	133 x 108 x 40	315677	23,80

## 6 Piktogramme für System Silver, flache Montage

Piktogramm	Außenmaße B x H mm	Best.-Nr.	Preis €
a	115 x 108	316077	17,70
b	115 x 108	316177	18,70
c	115 x 108	316277	18,70
d	115 x 108	316377	18,70
e	115 x 108	316477	18,70
f	115 x 108	316577	18,70
g	115 x 108	316677	18,70



1 Best.-Nr. 310177

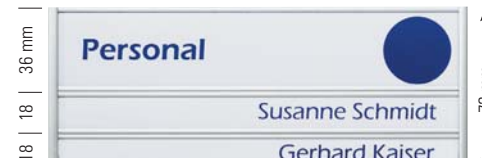

1 Best.-Nr. 310277

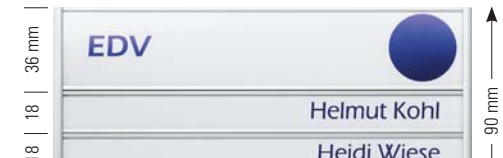

1 Best.-Nr. 310377

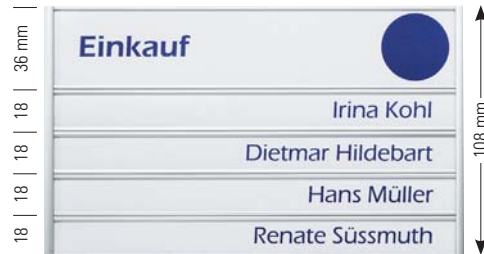

1 Best.-Nr. 310477



1 Best.-Nr. 310577



1 Best.-Nr. 310677



1 Best.-Nr. 310977

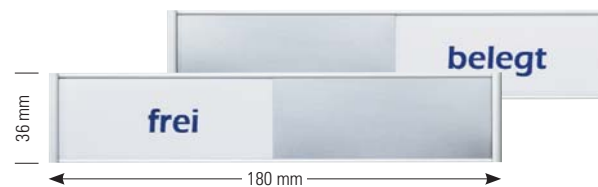

2 Best.-Nr. 314577 (wird ohne Text geliefert)



5 Best.-Nr. 315077 - 315677



6 Best.-Nr. 316077 - 316677

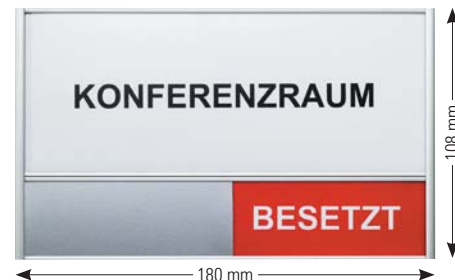

3 Best.-Nr. 314077



4 Best.-Nr. 314177



5 + 6 Piktogramme: wandabstehend oder flache Montage



# Serie Silver – Etagenwegweiser für den Innenbereich



1 Etagenwegweiser, 750 x 972 mm, Best.-Nr. 310977



Jede Zeile ist einfach und schnell auswechselbar. Logos und haus eigene Schriften fertigen wir nach Absprache von Ihren digitalen Daten.

**Hilfe?**  
Anruf genügt, wir beraten Sie gern.  
**07761-7044**



2 Etagenwegweiser 500 x 750 mm, Best.-Nr. 311777



Sonderanfertigung. Die Profilhöhen wurden nach Kundenbedarf geändert. Preis auf Anfrage.

## Etagenwegweiser Serie Silver

- einfache Montage
- Schutz vor fremdem Zugriff
- problemloser Textwechsel

Dieses Wegweisersystem aus silberfarbig eloxierten Aluprofilen lässt Ihnen für die Gestaltung sehr viel Spielraum. Für jedes Beschriftungsprofil wird ein weißer Kunststoffstreifen sowie eine Antireflex-Folie mitgeliefert. Der herausnehmbare Streifen eignet sich ideal zum Bekleben mit Schriften, die später problemlos entfernt bzw. ausgetauscht werden können. Wollen Sie die Beschriftung auf Papier drucken und in die Profile einschieben, so ist auch dies ganz einfach möglich. Gern stehen wir Ihnen bei der Textgestaltung oder -änderung zur Seite und führen Ihre Wünsche kompetent und schnell aus.

Sonderanfertigungen sind möglich. Bitte fragen Sie uns!

### 1 Etagenwegweiser 500 x 756 mm

Anzahl Beschriftungsprofile	Best.-Nr.	Preis €
108 mm    72 mm    36 mm		
1 Stk.    1 Stk.    16 Stk.	311777	251,00

### 2 Etagenwegweiser 750 x 972 mm

Anzahl Beschriftungsprofile	Best.-Nr.	Preis €
108 mm    72 mm    36 mm		
1 Stk.    1 Stk.    22 Stk.	311877	485,00

### Gestaltung und Beschriftung

Text, Symbole und Logo schwarzweiß oder farbig (Preis je Zeile)

Profilhöhe	Best.-Nr.	Preis €
36 mm	-	-
72 mm	313000	52,50
108 mm	313100	70,50

Text, Symbole ohne Logo schwarzweiß oder farbig (Preis je Zeile)

36 mm	313200	11,80
72 mm	313300	17,70
108 mm	313400	23,40



Außenschild aus Aluminium. Details siehe S. 118-119. (auch mit Beschriftungsflächen aus Glas lieferbar)

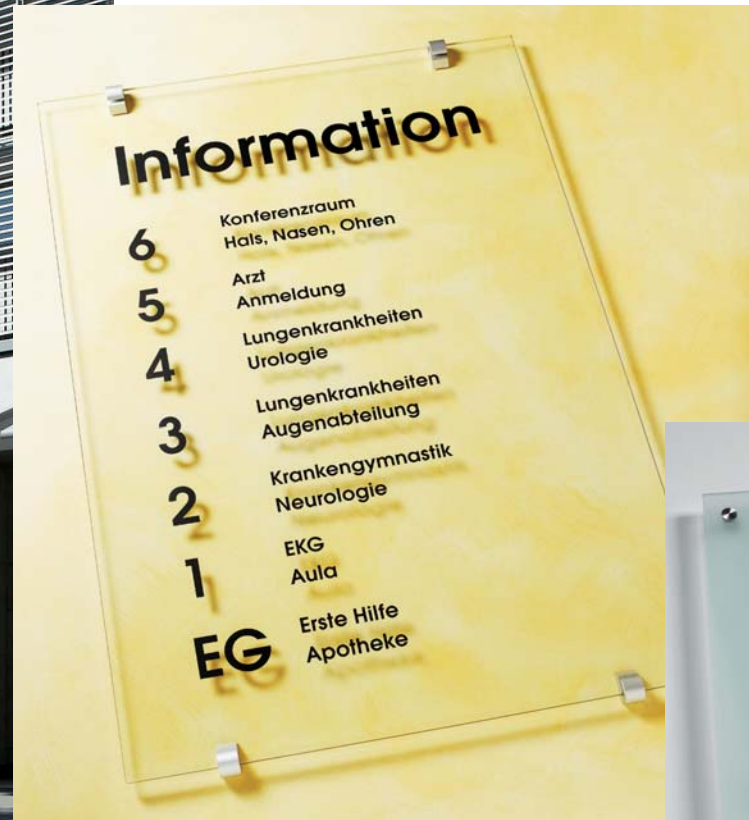

Außenschild Serie Glasline, ESG Glas, klar mit Aluklemmhalter. Schrift Avant Garde. Schrift wurde vandalsicher gegen Sprayer von hinten aufgebracht.



Außenschild Serie Skyline, ESG-Glas sandgestrahlt mit Edelstahlhalter

SCHILLERPLATZ 10

Haus der  
Gesundheit

Zahnarzt Dr. Weiss

Sprechstunde nach Vereinbarung

Massagepraxis Gleich

Lymphdrainage, Fußpflege



Mobiler Pflegedienst

Hartmut Fiel - 0171/6523874

Dr. Marco Aubart

Arzt für Allgemeinmedizin



## Außenwegweiser

- witterungsfest
- flexible Gestaltung
- hochwertige Systemteile
- jederzeit erweiterbar
- sicherer Stand
- Beschriftungsflächen aus Glas möglich

Alle Systemteile sind optimal aufeinander abgestimmt. Sehr stabile Aluminiumprofile silberfarbig eloxiert, lassen eine Standhöhe bis 4000 mm zu. Alle Beschriftungsprofile können zu jedem Zeitpunkt einfach entnommen, zusätzliche Beschriftungsfelder hinzugefügt werden. Um die maximalen statischen Werte zu erhalten, müssen die Standrohre je nach Gesamthöhe 600-800 mm in Beton eingelassen werden. Vorher wird der gesamte Ständer am Boden montiert. Praktische Montagehilfen werden mitgeliefert.



**1 Seitenprofil**  
aus Aluminium mit Montagenuuten und Kunststoffabschluss, Aluminiumprofil



**2 Mittelprofil**  
aus Aluminium mit Montagenuuten links und rechts und Kunststoffabschluss

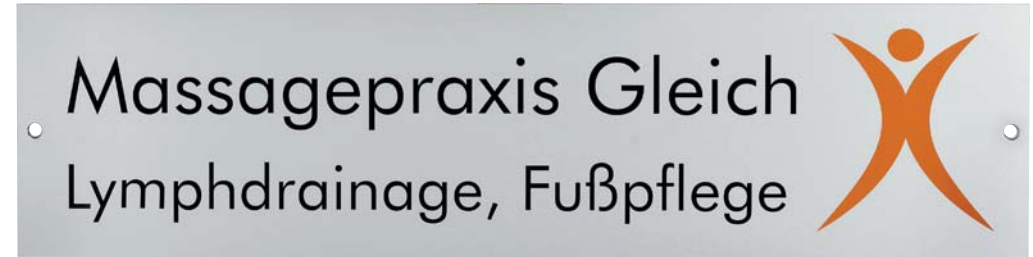

**3** Beschriftungsflächen aus 4 mm Dibond, beidseitig aluminiumfarbig beschichtet inkl. Bohrungen und Klemmbeschläge

## Außenwegweiser

### 1 Seitenständer

Länge in mm	Anzahl Klemmhalter	Best.-Nr.	Preis €
2600 (600)*		302377	364,00
3700 (700)*		302477	514,00
4800 (800)*		302577	665,00

\* Einbautiefe

### 2 Mittelständer

2600 (600)		302677	335,00
3700 (700)		302777	468,00
4800 (800)		302877	605,00

### 3 Beschriftungsflächen

250 x 1800	6	303077	280,00
300 x 2800	8	303177	402,00
350 x 3500	8	303277	430,00
800 x 200	2	303377	107,00
1000 x 250	2	303477	118,00
800 x 500	4	303577	203,00
1000 x 600	4	303677	226,00



Mehrteiliger Klemmbeschlag mit verstellbarem Fixiering für Plattenstärken von 4-8 mm. Die zusätzliche Lochfixierung verhindert ein Verschieben der Beschriftungsfläche und ist gleichzeitig eine optimale Montagehilfe. Der Nutenstein mit Kugelschnäpper fixiert sich selbst im Profil und kann punktgenau positioniert werden. Nutensteine können auch nachträglich aus dem Profil genommen oder zugefügt werden.

# Index nach Stichworten

2-Kanalschiene für Schulungsräume	100ff.
2-Wochenplaner als Magnet-Schreibplaner	35
4-Wochenplaner als Magnet-Schreibplaner	35

## A

A4-Rahmen zum Aufklappen	68
Ablageboden für Stellwände	78
Ablageleiste für Magnettafel	31
Ablageleiste für Moderationswände	89
Ablageleiste für Wandtafeln	31
Acrylglas-Stellwände	72, 73, 77
Aluminium-Profile für Überschriften	59
Aluminium-Rahmen der Stecktafel	4
Aluminium-Standrohr	76
Aluminium-Tafelklemme	76
Aluminium-Türschild	112
Aluminium-Wandschiene für T-Kartentafel	24
An- und Abwesenheitsanzeiger	41
Anbauelement	82
Aufhängevorrichtung für Schwenktafeln	11, 48
Aufsatz für Stellwände	79
Aushanggestaltung	60
Aushangtafeln	54
Außenbeschilderung	117-118
Austauschbare T-Kartenträger	23
AV-Wandschienenensystem	100ff.

## B

Basishalter für Klarsichttafeln	86
Begrüßungstafel	103
Beleuchtung für Stellwände	80
Beschilderungsserie Color	112-113
Beschilderungsserie Glasline	108-109
Beschilderungsserie Silver	114-115
Beschilderungsserie Skyline	110-111
Beschilderungssysteme	108ff.
Beschreibbare Folien als Jahresplaner	36
Beschreibbare Folien als Terminplaner	36
Beschriftungsetiketten für System Silver	115
Beschriftungsetiketten für Türschild Color	112

Beschriftungsfolien	108, 111
Beschriftungsprofile für T-Kartentafeln	24
Beschriftungsvorlagen für Einsteckkarten Magnetschiene	33
Beschriftungsvorlagen für Planrecord-Einsteckkarten	6
Beschriftungsvorlagen für T-Karten	25
Bettenbelegung, Planrecord Stecktafelset	15
Bilderhaken für AV-Schiene	102
Bilderhaken für Stellwände	78
Blöcke für Flipcharts	93
Blockhalter für Flipcharts	93
Boardmarker	47
Bodenständer	104ff
Briefkasten	85

## C

Catch-Ball-Schiene	69
Chipkartentafel	26
Color, Beschilderungsserie	112-113
Copyboard	94f
C-Profilschiene	32, 33

## D

Datumslot für Magnettafel	31
Datumsstreifen für Jahres-Magnet-Schreibplaner	35
Deckenmontagesatz für Leinwände	97
Dekohalter	78
Dekostreifen für Wandschiene	101
Digitaldruck	45
DIN A4-Rahmen mit Magnetverschluss	68
Dokumentenhalter	84
Doppelseitige Magnettafel	48
Doppeltafel	10
Drehtafel als Magnettafel	48
Dreiecke für Stecktafel	7
Duodex-Tafel	55

## E

Eckenset für Bodenständer	104
Einsteckkarten	6
Einsteckkarten für Kopierplaner	12

Einsteckkarten für magnetische Schienen	32, 33
Einsteckkarten für Stecktafel	4, 8
Einsteckkarten für Versichertenkartenvitrine	27
Einstecktasche	84
Einverständniserklärung, Vordruck	27
Elektrische Leinwand	96
Emailtafel	46
Endlos-Tafel	49-51
Etagenwegweiser Silver	116
Etiketten für Chipkartentafel	26
Etikettenträger für Kartentafeln	19

## F

Fahrbarer Ständer für Copyboard	94f
Fahrbarer Tafelständer	57
Fernbedienung für elektrische Leinwand	97
Filztafel	56
Flachschaukästen für Innen	53
Flipchart für AV-Scheine	102
Flipchartblöcke	93
Flipchart-Blockhalter	93
Flipchartmarker	92
Flipcharts	93
Folien für Türschilder	108, 111
Folien zur Jahresplanung	36
Folien zur Terminplanung	36
Folienbeschriftung	43
Fototaschen	66
Fototaschen-Sets	66
Frei/Besetztanzeiger	108, 111, 115

## G

Geteilte Moderationswände	90
Glastürschilder	108-111
Glaswände	72, 73, 77
Glaswegweiser	108-111
Griffrand bei Kartentafeln	17
Großformatige Leinwand	99
Großformatige Schiebetafelanlage	50

Großformatige Schreibtafel	49	Kalenderstreifen für Magnettafel	31	Lenkrollen Nachrüstsatz für Stabfüße	82
Grundelement	82	Kalenderstreifen für Stecktafel	8	Leuchtstofflampe	80
<b>H</b>		Kanban-Plantafel	21, 22	Liniendruck	42
Halbjahres-Jahresplaner als Magnettafel	37	Kanbantafel	16ff	Locher-Set für Beschriftungsfolien	110
Halbjahres-Jahresplaner-Set	37	Kartentafel	16ff	<b>M</b>	
Halogenstrahler	80	Kartentafel auf fahrbarem Ständer	22	Magnet- und Schreibtafel	46
Halte- und Gleitschiene für Magnettafelanlage	34	Kartentafel Beispiele	20	Magnet- und Schreibtafelvitrine	52
Haltemagnete	47, 58	Kartentafel für Chipkarten	26	Magnetband	29
Halter für Sichttafeln	86	Kartentafel für dicke Belege	22	Magnete	47
Hängende Infotaschenwanne	65	Kartentafel für Stapel	22	Magnete zum Ankleben	58
Hängewegweiser	108ff., 111	Kartentafel mit Einsteckstärke 7mm	22	Magnetfolie	33
Hinweistafel	103	Kartentafeln in Standardgrößen	18	Magnethaftende Infotafel	54
<b>I</b>		Kartentafel-Zubehör	19	Magnetische Bänder	30
Indextafeln für Kartentafeln	19	Klappbare Doppeltafel als Stecktafel	10	Magnetische C-Profil-Schienen	32, 33
Individuelle Magnettafel	42ff	Klappbare Moderationswände	90	Magnetische Folie	33
Individuelle Überschriften für Magnettafeln	32	Klappbare Planrecord Stecktafel	10	Magnetische Folie	33
Individuelle Überschriften für Planrecord Stecktafel	8	Klapptafel als Magnettafel	48	Magnetische Fototaschen	66
Infobox-Tafeln	68	Klarsichtmappe	86	Magnetische Infotaschen	61, 84
Infosäule	71	Klarsichtschienen für Etiketten	19	Magnetische Kalenderstreifen	28
Infostand	82	Klarsichttafeln	85	Magnetische Kalenderstreifen für 5-Tage-Woche	39
Infotafel	54	Klarsichttaschen	86	Magnetische Kalenderstreifen für Jahres-Schreibplaner	35
Infotaschen	60, 84	Klemmen für Stellwände	76	Magnetische Leittafel für Kartentafel	21
Infotaschen, Beispiele	63f.	Klemmschiene	69	Magnetische Platten	30
Infotaschenwanne	65	Konferenzraum: Frei/Besetzt	115	Magnetische Schienen	28, 32
Inkjet-Magnetfolie	33	Kopierplaner als Stecktafel	12	Magnetische Skalen	28
<b>J</b>		Korktafel	56	Magnetische Symbole	30
Jahresplaner 5-Tage-Woche	38f	Kunststoffbänder für Stecktafel	7	Magnetischer Stifthalter	47
Jahresplaner 7-Tage-Woche	37	Kunststoffhalter zum Aufklippen	78	Magnetischer Tafelwischer	47
Jahresplaner als Magnet-Schreibplaner	35	<b>L</b>		Magnetisches Zubehör	31
Jahresplaner als Magnettafel für 5-Tage-Woche	38f	Langarmstrahler	80	Magnet-Plantafel mit Raster	28
Jahresplaner auf beschreibbarer Folie	36	Leinwand	96	Magnet-Schiebetafelanlage	34
Jahresplaner-Set (Folie, Magnettafel und Zubehör)	36	Leinwand mit Handkurbel	96	Magnet-Schreibplaner	35
Jahresplanung mit Magnettafel	37	Leiste für Magnete	69	Magnet-Schreibtafelanlage	34
<b>K</b>		Leitlinien	4	Magnet-Schreibtafelanlage im XXL-Format	49
Kalenderstreifen für 5-Tage-Woche	39	Leitsysteme	108ff.	Magnet-Schreibtafeln in Übergröße	49
Kalenderstreifen für Jahres-Magnet-Schreibplaner	35	Leittafel für Stecktafel	7	Magnettafel	46
		Leittafeln für Kartentafeln	19	Magnettafel mit Flügeln	48
		Lenkrollen	57	Magnettafel mit Raster	29
		Lenkrollen für Moderationswände	89	Magnettafel-Planungs-Set	41
				Magnettafel-Set Heimbeirat	62

# Index nach Stichworten

Magnettafel-Set Informationen für unsere Mitarbeiter	62	Pinn- und Magnettafel	55	Rollo-Leinwand für AV-Schiene	102
Magnettafel-Set mit Fototaschen im Großformat	62	Pinnnadeln	58	Rundfuß für Stellwände	76
Magnettafel-Set Patientenbelegung	40	Pinnnadeln mit Metallkopf	58		
Magnettafel-Set Tourenplan	40	Pinntafel	56	<b>S</b>	
Magnettafel-Sets mit Fototaschen	66	Pinntafel für AV-Schiene	101	Schaukästen für Innen	52
Magnet-Wandband	69	Pinnwände	88	Schiebetafel	9
Markierungsstreifen für Kopierplaner	12	Planrecord Schwenktafel	11	Schiebetafelanlage mit unterschiedlichen Oberflächen	50
Markierungsstreifen für Stecktafel	7	Planrecord Stecktafel	4	Schiene für Magnettafelanlage	34
Markierungsstreifen, Beispiele	7	Planrecord Stecktafel, Beispiele	5	Schienensystem für Schulungsräume	100ff.
Mattierte Beschriftungsfolien	111	Planrecord Stecktafelset, Bettenbelegung	15	Schreib- und Pinntafel für AV-Schiene	101
Mitarbeiter-Aushangtafel	60	Planrecord Stecktafelset, Mitarbeiterereinsatz	15	Schreibtafel	46
Mitarbeiterereinsatz, Planrecord Stecktafelset	15	Planrecord Stecktafelset, Urlaubsplanung	12	Schreibtafel für AV-Schiene	101
Mobile Leinwand	99	Planrecord Stecktafelset, Wochenplanung	14	Schreibtafel-Zubehörpaket	47
Mobile Moderationswände	90	Plantafel als Magnettafel	28ff.	Schutzhüllen	6
Moderationskarten	92	Plantafel als Stecktafel	4ff.	Schutzscheibe für Stellwände	78
Moderationskoffer	91	Profileiste für T-Kartentafel	24	schwarze Kunststoffecken	5
Moderationskreise	92	Projektions- und Schreibtafel für AV-Schiene	102	Schwebetafeln als Raumteiler	51
Moderationspapier	92	Prospektablage für Stellwände	78	Schwebetafeln als Wandmodell	51
Moderationspunkte	92	Prospektbox	85	Schwenkbare Planrecord Stecktafel	11
Moderationsrechtecke	92	Prospekthalter	104	Schwenktafel als Magnettafel	48
Moderationswaben	92			Selbstklebebänder für Magnettafel	31
Moderationswände	88ff.	<b>Q</b>		Selbstklebende Infotaschen	84
Moderationswolken	92	Querstrebe für Moderationswände	89	Selbstklebende Leiste für Magnete	69
Moderationszubehör	92	Querstrebe für Tafelständer	57	Selbstklebende Monatsbezeichnungen für Kartentafeln	19
				Selbstklebende Wochentage für Kartentafeln	19
<b>N</b>		<b>R</b>		Selbstklebendes Magnet-Wandband	69
Naturkorktafeln	56	Rahmenlose Magnettafeln	34	Set Jahresplaner	36
		Rahmenlose Stecktafeln	9	Set Terminplaner	36
<b>O</b>		Regalboden für Stellwände	78	Sichtrahmen	68
Oberflächen der Stellwände	77	Reinigungsspray für Schreibtafeln	47	Sichtrand bei Kartentafeln	17
Oberflächen Moderationswände	89	Ringbuchmechanik für DIN A4	85	Sichttafeln	85
OHP Montagebügel	97	Rollbarer Tafelständer	57	Siebdruck	44
OHP Wandklammern	97	Rollengeführte Leittafel für Stecktafel	7	Signale für Stecktafel	7, 8
Ordnerhalter	85	Rollengeführte Schwebetafeln	51	Signalmagnete	30
Organigrammdarstellung	67	Rollengeführte Stecktafel	9	Silver, Beschilderungsserie	114-115
Orientierungssysteme	108ff.	Rollengelagerte Magnettafelanlage	34	Skalen für Magnettafel	31
		Rollierende Planung mit einer Stecktafel	9	Skalen für Stecktafel	8
<b>P</b>		Rollierende Planung mit Magnettafel	34	Skalenstreifen für Stecktafel	8
Papierklemmleiste	69	Rollierende Planung mit T-Kartentafeln	24	Skyline, Beschilderungsserie	110-111
Patientenbelegung, Magnettafel-Set	40	Rollo-Leinwand	98	Smily	85

Stabfuß für Stellwände	76	T-Kartentafel, starre Version	24	Vitrinen-Sets mit Fototaschen	67
Ständer für Copyboard	94f	Topper für Stellwände	79	Vorsatz-Schutzscheibe für Stellwände	78
Standrohre für Stellwände	76	Topperrohre	79		
Stativleinwand	98	TQM-System	82ff	<b>W</b>	
Steck- und Kombitafel	9	TQM-System, Beispiel	87	Wagen für Stellwände	81
Steck- und Pinn Tafel	10	Tragetaschen für Moderationswände	90	Wand- und Deckenleinwand	96
Steck- und Schreibtafel	9	Tragetaschen für Stellwände	81	Wandabstehende Wegweiser	113
Steck- und Whiteboardtafel	9	Transportable Leinwand	98	Wandaufhängung für Magnettafeln	28
Stecktafel	4	Transportable Moderationswände	90	Wandelemente für Kopierplaner	12
Stecktafel für Originalbelege	16ff	Transporttasche	81	Wandschiene	100ff.
Stecktafel im Format DIN A3	12	Transportwagen	81	Wandschiene für Magnettafelanlage	34
Stecktafel im Format DIN A4	12	Trennwände	70ff	Wandschiene für Steck- und Kombitafel	9
Stecktafel mit Schloss	10	Trennwand-Oberflächen	77	Wandschiene für T-Kartentafel	23
Stecktafel zum Klappen	10	Trocken abwischbare Stifte	47	Wandschiene für T-Kartentafel	24
Stecktafel zum Kopieren geeignet	12	Türschilder	108ff.	Wasserlösliche Stifte	30
Stellwände	70ff			Wechselbare T-Kartenträger	23
Stellwand-Oberflächen	77	<b>U</b>		Wegleitsysteme	103ff.
Stifte für Schreibtafel	47	Überschriften für Magnettafel	59	Wegweiser	108ff.
Systemleuchte	80	Überschriften für Pinn Tafel	59	Whiteboard	46
		Überschriften für Stecktafel	8	Whiteboardmarker	47
<b>T</b>		Überschriften in magnetischer Schiene	85	Wochenplaner als Magnet-Schreibplaner	35
Tafelklemmen für Stellwände	76	Überschriftenprofile aus Aluminium	59	Wochenplanung, Planrecord Stecktafelset	14
Tafelständer	57	Ultra-Sichtrahmen	68	Wochentage für Magnettafel	31
Tafelwischer für Schreibtafeln	47	Ungeteilte Moderationswände	88f.	Wochenzahlen für Stecktafel	8
Tageszahlen für Magnettafel	31	Universalklammer für AV-Schiene	102		
Tageszahlen für Stecktafel	8	Urlaubsplaner als Stecktafel	13	<b>Z</b>	
Taschen für Stellwände	81	Urlaubsplaner, magnetisch	37	Zeilenplaner als Magnettafel	29
Taschentafel	26	Urlaubsplanung, Planrecord Stecktafelset	12	Zubehör für Leinwände	97
Tellefuß für Stellwände	76			Zubehör Planrecord Stecktafel	6
Terminanzeiger	8	<b>V</b>		Zubehör Stellwände	78
Terminanzeiger für Magnettafel	31	Verdeckte Wandaufhängung	4	Zubehör Versichertenkartenvitrine	27
Terminanzeiger für Stecktafel	4, 6	Verschließbare Planrecord-Stecktafel	10	Zubehörbox	6
Terminplaner auf beschreibbarer Folie	36	Versichertenkartenvitrine	27	Zubehörbox für Magnet	30
Terminplaner-Set (Folie, Magnettafel und Zubehör)	36	Verstärkte Lenkrollen	57	Zubehörset für Moderationswände	89
T-Form für Stecktafel	7	Visitenkartenbox	85		
T-Fuß für Stellwände	76	Visitenkartentaschen	86		
Tischaufsteller	108, 111, 115	Vitrine für Versichertenkarten	27		
Tischständer für Sichttafeln	86	Vitrine mit Schiebetüren	52		
T-Karten	25	Vitrinen für Innen	52		
T-Kartentafel, flexibel	23	Vitrinenset	53		

# Index nach Bestellnummern

Best-Nr.	Seite	Best-Nr.	Seite	Best-Nr.	Seite	Best-Nr.	Seite	Best-Nr.	Seite	Best-Nr.	Seite	Best-Nr.	Seite	Best-Nr.	Seite
10000	15	1030	12	1216	11	1448	8	1639..	12	310001	112	314077	115	321550	111
100001	15	1031	12	1221	11	1449	8	1825	13	310005	112	314177	115	321730	111
100002	15	1033	5	1300	11	1450..	8	1835	13	310006	112	314577	115	321830	111
100003	15	1034	5	1303	11	1459	8	1840	13	310009	112	315077	115	322088	111
100004	15	1035	5	1304	11	1460	8	1848	13	310077	112	315177	115	322188	111
100005	15	1036	5	1310	7	1461	8	1919	13	310177	115	315277	115	322288	111
100007	15	1037	5	1311	7	1462	8	1935	13	310277	115	315377	115	322388	111
100008	15	1038	5	1336	57	1463	8	1955	13	310377	115	315477	115	322600	111
100009	15	1039	5	1337	57	1464	8	1987	13	310477	115	315577	115	322788	111
100010	15	1040	12	1346	103	1465	8	20030	27	310577	115	315677	115	325000	109
100011	15	1041	12	1351	104	1467	8	20040	27	310677	115	316077	115	325100	109
100012	15	1042	12	1352	105	1468	8	20101	27	310700	112	316177	115	325200	109
100031	14	1043	12	1353	105	1469..	8	20102	27	310777	112	316277	115	325300	109
100032	14	1050	12	1355	104	1487..	8	20103	27	310801	112	316377	115	325400	109
100033	14	1051	12	1356	107	1494	6	20104	27	310805	112	316477	115	325500	109
1001	5	1060	12	1357	107	1495	6	21012	46	310806	112	316577	115	325600	109
1002	5	1061	12	1358	107	1496	6	21013	46	310809	112	316677	115	325700	109
1003	5	1101	10	1370	9	1497	6	21014	46	310877	112	317277	113	325800	109
1004	5	1102	10	1371	9	1498	8	21015	46	310977	115	318077	113	325900	109
1005	5	1103	10	1372	9	1499	8	21016	46	311777	116	318177	113	4012-15	18
1007	5	1107	10	1400..	7	1500	8	21030	48	311877	116	318277	113	4012-30	18
1008	5	1108	10	1401..	7	1510..	7	21031	48	312000	115	318377	113	4012-45	18
1009	5	1109	10	1402	8	1511..	7	22052	94	312100	115	318477	113	4013-15	18
1010	5	1110	10	1403	8	1520..	7	22053	94	312200	115	318577	113	4013-30	18
1011	5	1111	10	1404..	6	1522..	7	22054	94	312500	109	318877	113	4013-45	18
1012	5	1112	10	1405..	6	1526..	7	22055	94	312600	109	318977	113	4014-15	18
1013	5	1113	10	1406..	6	1527..	7	302377	119	312700	109	319077	59	4014-30	18
1014	5	1116	10	1407..	6	1531	6	302477	119	313000	116	319277	59	4014-45	18
1015	5	1121	10	1408..	6	1535..	6	302577	119	3130..	59	319377	59	4018-15	18
1016	5	1201	11	1409..	6	1560	14	302677	119	313100	116	319477	59	4018-30	18
1017	5	1202	11	1419	6	1561	14	302777	119	3131..	59	3195	110	4018-45	18
1018	5	1203	11	1436..	7	1600..	12	302877	119	313200	116	319577	59	4019-15	18
1020	5	1207	11	1437..	7	1601..	12	303077	119	3132..	59	319677	59	4019-30	18
1021	5	1208	11	1438..	7	1604..	12	303177	119	313300	116	321000	111	4019-45	18
1022	5	1209	11	1439..	7	1605..	12	303277	119	3133..	59	321100	111	4020-15	18
1025	5	1210	11	1440	8	1606..	12	303377	119	313400	116	321150	111	4020-30	18
1026	5	1211	11	1441	8	1607..	12	303477	119	3134..	59	321200	111	4020-45	18
1027	5	1212	11	1443	8	1636..	12	303577	119	313500	116	321300	111	4021-15	18
1028	5	1213	11	1447	8	1637..	12	303677	119	3135..	59	321400	111	4021-30	18

# Index nach Bestellnummern

Best-Nr.	Seite	Best-Nr.	Seite	Best-Nr.	Seite	Best-Nr.	Seite	Best-Nr.	Seite	Best-Nr.	Seite	Best-Nr.	Seite	Best-Nr.	Seite
4021-45	18	4062-50	18	4745-50	18	4816-30	18	4838-50	18	6485	86	721514	82	731013	98
4022-15	18	4062-75	18	4745-75	18	4816-45	18	4838-75	18	6492	86	721515	82	731020	98
4022-30	18	4063-25	18	4746-15	18	4819-20	18	4905	19	7013	93	721516	82	731021	98
4022-45	18	4063-50	18	4746-30	18	4819-40	18	4906	19	7014	93	721517	82	731022	98
4023-15	18	4063-75	18	4746-45	18	4819-60	18	4907	19	7022	93	721518	82	731023	98
4023-30	18	4067-25	18	4749-20	18	4825-25	18	4950	19	7027	93	721519	82	731050	98
4023-45	18	4067-50	18	4749-40	18	4825-50	18	528109	23	7028	93	721520	82	731051	98
4036-20	18	4067-75	18	4749-60	18	4825-75	18	528209	23	7070	93	721521	82	731052	98
4036-40	18	4068-25	18	4755-25	18	4826-15	18	528309	23	712000	90	721550	57	731201	98
4036-60	18	4068-50	18	4755-50	18	4826-30	18	528409	23	713006	90	721700	91	731400	98
4037-20	18	4068-75	18	4755-75	18	4826-45	18	528509	23	713009	90	721809	91	731700	98
4037-40	18	4069-25	18	4756-15	18	4829-20	18	529109	23	714000	90	721811	91	731800	98
4037-60	18	4069-50	18	4756-30	18	4829-40	18	529209	23	715000	90	721909	91	732000	98
4038-20	18	4069-75	18	4756-45	18	4829-60	18	529309	23	719000	89	721911	91	732100	98
4038-40	18	4070-25	18	4759-20	18	4830-15	18	529409	23	719100	89	7220..	92	732500	96
4038-60	18	4070-50	18	4759-40	18	4830-30	18	529509	23	719200	89	7221..	92	732600	96
4042-20	18	4070-75	18	4759-60	18	4830-45	18	5306	23	719607	89	7222..	92	732700	96
4042-40	18	4071-25	18	4765-25	18	4831-15	18	5411..	25	719608	89	7223..	92	732800	96
4042-60	18	4071-50	18	4765-50	18	4831-30	18	5412..	25	719609	89	7224..	92	732900	96
4043-20	18	4071-75	18	4765-75	18	4831-45	18	5421..	25	720106	89	722708	92	733000	96
4043-40	18	4072-25	18	4766-15	18	4832-15	18	5422..	25	720108	89	722808	92	733100	96
4043-60	18	4072-50	18	4766-30	18	4832-30	18	5433..	25	720109	89	722900	92	733199	96
4044-20	18	4072-75	18	4766-45	18	4832-45	18	5434..	25	720206	89	723008	92	733200	96
4044-40	18	4080	19	4769-20	18	4833-20	18	5805	24	720208	89	723030	92	733300	96
4044-60	18	4081	19	4769-40	18	4833-40	18	5806	24	720209	89	723508	92	733400	96
4045-20	18	4082	19	4769-60	18	4833-60	18	5809	24	720306	89	7240..	92	733500	97
4045-40	18	4090	19	4805-25	18	4834-20	18	5810	24	720308	89	7242..	92	733600	97
4045-60	18	4120	19	4805-50	18	4834-40	18	6408	85	720309	89	7243..	92	733700	97
4046-20	18	4432..	26	4805-75	18	4834-60	18	6450	86	720400	89	730600	98	733850	97
4046-40	18	4433..	26	4806-15	18	4835-20	18	6455	85	720500	89	730700	98	734600	98
4046-60	18	4434..	26	4806-30	18	4835-40	18	6460	86	720600	89	730800	98	735000	97
4047-20	18	4435..	26	4806-45	18	4835-60	18	6462	86	720700	89	731001	99	737001	96
4047-40	18	4436..	26	4809-20	18	4836-25	18	6465	85	720900	90	731002	99	737002	96
4047-60	18	4437..	26	4809-40	18	4836-50	18	6470	86	721500	89	731003	99	737003	96
4060	19	4438..	26	4809-60	18	4836-75	18	6480	86	721503	57	731004	99	737004	96
4061-25	18	4439..	26	4815-25	18	4837-25	18	6481	86	721504	57	731005	99	737005	96
4061-50	18	4440..	26	4815-50	18	4837-50	18	6482	86	721505	57	731010	98	737006	96
4061-75	18	4450	26	4815-75	18	4837-75	18	6483	86	721506	57	731011	98	737007	96
4062-25	18	4745-25	18	4816-15	18	4838-25	18	6484	86	721507	57	731012	98	737008	96

# Index nach Bestellnummern

Best-Nr.	Seite	Best-Nr.	Seite	Best-Nr.	Seite	Best-Nr.	Seite	Best-Nr.	Seite	Best-Nr.	Seite	Best-Nr.	Seite	Best-Nr.	Seite
737009	96	738019	96	7435..	77	749108	82	800070	37	8042	46	8345..	92	8455..	32
737010	96	738020	96	743500	77	749208	82	800075	37	8043	46	8347..	92	8456..	32
737011	96	738021	96	743608	77	749308	82	800080	39	8045	46	8378	30	8457..	32
737012	96	738022	96	743677	77	7500	101	800081	39	8046	46	8380	30	845801	47
737014	96	738023	96	7437..	77	7501	101	800082	39	8047	46	8381..	30	845805	47
737015	96	738024	96	743801	81	7502	101	800085..	39	8048	46	8382..	30	845807	47
737016	96	738025	96	743802	81	7504	101	800090	67	8049	46	8383..	30	845811	47
737017	96	738030	96	743820	81	7510..	101	800091	67	8065	48	8384..	30	845899	47
737018	96	738031	96	744009	79	7511	102	800092	67	8066	48	840005	85	845901	47
737019	96	738051	96	744109	79	7512	102	800093	67	8068	48	840013	85	845905	47
737020	96	738052	96	744209	79	7515	101	8002	34	8074	56	840015	85	845907	47
737021	96	738054	96	744309	79	7516	101	8003	34	8075	56	8401..	30	845911	47
737050	96	738055	96	744409	79	7517	101	8004	29	8076	56	8402..	30	845999	47
737051	96	738056	96	744509	79	7518	101	8006	29	8077	56	8403..	30	8460..	30
737052	96	738057	96	744609	79	7522..	101	8008	34	8078	56	8404..	30	8463	31
737053	96	738058	96	744709	79	7523..	101	8009	34	808677	54	8405..	30	8464..	32
737060	96	740100	76	744809	79	7524..	101	8010	34	808777	54	8406..	30	8465..	32
737061	96	740202	80	744909	79	7525..	101	8011	34	808877	54	8407..	30	8466..	32
737062	96	740302	80	7450..	77	7526..	101	8012	29	808977	54	8408..	30	8467..	32
737063	96	740500	76	745109	79	7527..	101	8016	34	8090..	56	8409..	30	8468..	32
737064	96	740600	78	745209	79	7528	102	8017	34	8096..	56	8410..	30	8469..	32
738001	96	740605	78	745309	79	7530	102	8018	34	8097..	56	8411..	30	8470..	32
738002	96	740610	78	745409	79	7548	102	8019	34	8098..	56	8412..	30	8471..	32
738003	96	740700	76	745509	79	7549	102	8020	29	8099..	56	8420..	31	8472..	32
738004	96	740800	76	745600	79	790011	55	8023	29	8105	48	8421	31	8473..	32
738005	96	740900	76	745700	79	790111	55	8024	34	8106	48	8422	7	8474..	32
738006	96	7410..	77	745800	79	790211	55	8025	34	8110	48	8441..	47	847408	66
738007	96	741200	78	746108	77	790311	55	8027	34	8111	48	8442..	47	8475..	32
738008	96	741300	78	746177	77	800000	40	8029	34	8112	48	8443..	47	847908	62
738009	96	741350	89	7462..	77	800002	40	8030	29	8140	29	8444..	30	8482..	32
738010	96	741400	78	747008	82	800016	40	8031	29	8141	29	8445..	30	8483..	32
738011	96	741808	77	747108	82	800017	40	8032	29	8142	29	8446..	30	8484..	32
738012	96	741877	77	747208	82	800018	40	8034	34	8213	9	8447..	30	8485	58
738013	96	7419..	77	747308	82	800031	41	8035	24	8302	41	8448..	32	8486..	32
738014	96	742500	80	747408	82	800032	41	8036	34	832208	69	8449..	32	8487	58
738015	96	743111	77	747508	82	800055	66	8038	29	832308	69	8450..	30	8488..	30
738016	96	743211	77	747608	82	800056	66	8039	29	8332	47	8451..	30	848899	30
738017	96	743311	77	747708	82	800065	62	8040	46	8337	47	8452..	30	8489..	32
738018	96	743411	77	749008	82	800066	62	8041	46	8338	47	8454..	32	8490..	32

# Index nach Bestellnummern

Best-Nr.	Seite	Best-Nr.	Seite	Best-Nr.	Seite	Best-Nr.	Seite	Best-Nr.	Seite
8491..	32	8603..	42	8727..	36	8894..	84	9294	53
8492..	32	8604..	42	8729	33	8895..	84	9295	53
8493..	32	8605..	42	8730	33	8897..	84	9296	53
849308	7	8606..	42	8731	33	8898..	61	9297	53
8494..	32	8607..	31	8732	33	8899..	84	9300	69
8495..	32	8609	58	8733	33	8900..	84	9301	69
8496..	32	8627..	47	8734	33	893405	62	9302	69
8497..	32	8628..	47	8735	33	8994..	61	9310	69
8498..	32	8629..	47	8736	33	9102	35		
8500	31	863011	32	8741	65	9112	35		
8501	31	863111	32	8742	65	9113	35		
8502	31	863211	32	8745	65	9114	35		
8503	31	863311	32	8749	65	9118..	35		
8504	31	8634..	85	8760	65	9230	52		
8505	31	863411	32	8761	65	9231	52		
8506	31	8635..	85	8783..	84	9232	52		
8507	31	863511	32	8785..	84	9253	68		
8508	31	8642	33	8787..	84	925405	68		
8509	47	8643	33	8788..	84	925406	68		
8510	31	8644	33	8789..	84	925409	68		
8511	31	8645	33	8790..	84	925413	68		
8512	31	8646	33	8792..	84	9270	85		
8513	31	8647	33	8794..	84	9271	85		
8515	47	8648	33	8795..	84	9272	85		
8516	47	8649	33	8796..	84	9273	85		
8520	31	8650..	31	8797..	84	9274	85		
8521	31	8651..	31	8798..	84	9275	85		
8522	31	8652..	31	8802..	84	9278	85		
8523	31	8690	33	8804..	84	9279	85		
8524	31	8691	33	8870..	66	9280	85		
8580	31	8696	33	8871..	66	9281	85		
8581	31	8698	33	8881..	61	9286	53		
8582	31	8720..	36	8882..	61	9287	53		
8583	31	8721..	36	8888..	61	9288	53		
8594	31	8722..	36	8889..	61	9289	53		
8595	31	8723..	36	8890..	61	9290	53		
8598	31	8724..	36	8891..	61	9291	53		
8600	31	8725..	36	8892..	61	9292	53		
8601..	31	8726..	36	8893..	61	9293	53		

# Liefer- und Zahlungsbedingungen

## 1. Allgemeines

Nachstehende Lieferungs- und Zahlungsbedingungen sind Bestandteil aller Lieferverträge der Verkäuferin. Abweichende Einkaufsbedingungen werden durch die Verkäuferin auch durch Annahme des Auftrags nicht anerkannt; ihnen wird vielmehr hier ausdrücklich widersprochen.

## 2. Auftrag

Ein Auftrag gilt erst dann als angenommen, wenn er von der Verkäuferin schriftlich bestätigt oder sofort ausgeliefert wurde. Abänderungen, Ergänzungen oder mündliche Abreden bedürfen zu ihrer Gültigkeit der schriftlichen Bestätigung der Verkäuferin.

Kein Mindestbestellwert!

Aus Kostengründen können wir Aufträge mit einem Nettowarenwert unter 25 € nur noch mit einer Bearbeitungsgebühr von 5 € ausführen.

## 3. Lieferungen

Lieferfristen beginnen mit dem Tag der Auftragsannahme. Sie sind unverbindlich und annähernd. Bei Lieferzeitüberschreitungen von mehr als vier Wochen gilt eine Nachlieferungsfrist von zwei Wochen als angemessen. Nach Ablauf dieser Nachlieferungsfrist ist der Käufer berechtigt, vom Vertrag zurück zu treten.

Die Verkäuferin ist zu Teillieferungen berechtigt.

Lieferungshindernisse, die von der Verkäuferin nicht zu vertreten sind (z.B. Betriebsstörungen, Streik, höhere Gewalt, nicht erfolgte Selbstbelieferungen u.a.) berechtigen die Verkäuferin vom Vertrag zurückzutreten. Bei lieferungsverzögernden Umständen, die die Verkäuferin nicht zu vertreten hat, ist sie berechtigt, die Lieferfristen um die Dauer der Behinderung zu verlängern.

## 4. Versand

Verpackungen und Versand erfolgen auf Rechnung und Gefahr des Bestellers.

## 5. Preise

Für den Fall, dass die Lieferung erst nach Ablauf von vier Monaten erfolgen soll oder aus Gründen, die der Käufer zu vertreten hat, erst nach Ablauf von vier Monaten erfolgen kann, behält sich die Verkäuferin vor, die dann jeweils gültigen Preise in Rechnung zu stellen.

## 6. Zahlungen

Zahlungen sind sofort bei Rechnungsstellung fällig. Die Annahme von Schecks und Wechseln bleibt in jedem Falle vorbehalten. Sie erfolgt nur zahlungshalber, nicht jedoch an Erfüllung statt.

Kommt der Käufer seinen Zahlungsverpflichtungen schuldhaft nicht nach, stellt er seine Zahlungen ein oder wird über sein Vermögen das gerichtliche Vergleichsverfahren oder der Konkurs eröffnet, wird die gesamte Restschuld

des Käufers sofort fällig. Darüber hinaus kann die Verkäuferin Vorauszahlungen für noch ausstehende Lieferungen aller laufenden Aufträge beanspruchen.

Der Käufer verzichtet auf die Geltendmachung eines Zurückbehaltungsrechts; die Aufrechnung mit Gegenforderungen ist nur insoweit zulässig, als diese unbestritten oder rechtskräftig festgestellt sind.

## 7. Eigentumsvorbehalt

Bis zur vollständigen Bezahlung sämtlicher Forderungen aus der Geschäftsverbindung behält sich die Verkäuferin das Eigentum an allen von ihr gelieferten Waren vor. Der Käufer tritt seine Forderungen aus einem Weiterverkauf der Vorbehaltsware schon jetzt in voller Höhe an die Verkäuferin ab, die die Abtretung annimmt. Außer zur Weiterveräußerung ist der Käufer zu anderen Vergütungen über die Vorbehaltsware (einschließlich ihrer Verpfändung und Sicherungsübereignung) und zu anderen Vergütungen über die abgetretenen oder abzutretenden Forderungen (einschließlich ihrer Abtretung, Sicherungsabtretung und Verpfändung) nicht berechtigt. Die Verkäuferin ermächtigt den Käufer unter Vorbehalt des Widerrufs zur Einziehung der Forderung aus dem Weiterverkauf. Von ihrer eigenen Einzugsbefugnis wird die Verkäuferin solange keinen Gebrauch machen, als der Käufer seinen Zahlungsverpflichtungen nachkommt. Auf Verlangen hat der Käufer der Verkäuferin die Schuldner der abgetretenen Forderungen zu benennen und diesen die Abtretung anzuzeigen. Die Verkäuferin wird hiermit ermächtigt, den Schuldnern die Abtretung im Namen des Käufers anzuzeigen. Übersteigt der Wert der Sicherheiten der Verkäuferin die Gesamtforderung aus der Geschäftsverbindung um 15%, so ist die Verkäuferin auf Verlangen des Käufers insoweit zur Freigabe verpflichtet.

## 8. Gewährleistung

Bei Mängeln steht dem Käufer ein Anspruch auf kostenlose Ersatzlieferung zu. Ist eine Ersatzlieferung der Verkäuferin innerhalb einer angemessenen Frist nicht möglich oder ist eine Ersatzlieferung für den Käufer ohne Interesse (wofür er die Beweislast trägt), so kann er anstelle der kostenlosen Ersatzlieferung Wandelung (Rückgängigmachung des Kaufvertrags) oder Minderung (Herabsetzung der Vergütung) verlangen. Weitere Ansprüche des Käufers wegen mangelhafter Lieferung, insbesondere Schadensersatzansprüche (z. B. Mangelfolgeschäden) aus positiver Vertragsverletzung, Verschulden bei Vertragsabschluss, etc. sind ausgeschlossen, soweit nicht ein Fall des Vorsatzes, der groben Fahrlässigkeit oder des Fehlens einer zugesicherten Eigenschaft vorliegt.

## 9. Untersuchungspflicht

Käufer, die Kaufleute im Sinne des Handelsgesetzbuches sind, haben die ausgelieferte Ware auf alle erkennbaren Mängel unverzüglich zu untersu-

chen; Nichtkaufleute haben die Ware auf alle offensichtlichen Mängel zu untersuchen. Mängel, Fehlmengen, Falschlieferungen, etc. sind sowohl von Kaufleuten, wie auch von Nichtkaufleuten binnen 5 Tagen, jedenfalls aber vor Verarbeitung oder Einbau schriftlich der Verkäuferin anzuzeigen.

Bei Anlieferung durch Dritte (Spediteure, Post, Bahn etc.) hat der Käufer die erforderlichen Formalitäten gegenüber dem Frachtführer wahrzunehmen und der Verkäuferin nachzuweisen.

Kommt der Käufer diesen Obliegenheiten schuldhaft nicht nach, so verliert er seinen Anspruch auf kostenlose Ersatzlieferung, bzw. auf Wandelung oder Minderung.

## 10. Erfüllungsort

Erfüllungsort ist für beide Teile Bad Säckingen. Versendet die Verkäuferin auf Verlangen des Käufers die verkaufte Sache zu einem anderen Ort als dem Erfüllungsort, geht die Gefahr auf den Käufer über, sobald die Verkäuferin die Sache dem Spediteur, Frachtführer oder der sonst zur Ausführung der Versendung bestimmten Personen oder Anstalt übergeben hat.

## 11. Gerichtsstand

Liegen die Voraussetzungen des § 38 ZPO vor, vereinbaren die Vertragsparteien für alle Ansprüche aus dem zugrundeliegenden Vertragsverhältnis, auch für Wechsel- und Scheckklagen, als Gerichtsstand Bad Säckingen.