

■ **Service: Direkt und schnell**

■ **Beratung:**
tel 07761-7044

■ **Bestellung:**
tel 07761-7043
fax 07761-7041

■ **e-mail:**
info@ultradex.com

■ **www.ultradex.com**

■ **Anschrift:**
Ultradex GmbH
Waldshuter Straße 25
79713 Bad Säckingen

Die Katalogpreise sind gültig ab dem 1.1.2009.

Vorherige Katalogpreise und Preislisten verlieren damit ihre Gültigkeit. Alle Preise im Katalog sind Euro-Preise. Soweit die gesetzliche MwSt. anfällt, wird diese in der jeweiligen Höhe zusätzlich berechnet. Die Angebote sind nur für den gewerblichen Endverbraucher bestimmt.

Schnell finden

Eine Liste aller Produkte nach aufsteigenden Artikelnummern und dem Hinweis auf die Katalogseite finden Sie ab Seite 126. Auf Seite 122 finden Sie ein umfangreiches Stichwortverzeichnis.



Stecktafeln
Planen mit Stecktafeln

Seite 4 - 29



Stecktafeln



Magnet-Plantafeln

Planen mit Magnettafeln
Praktische Tafelsets
Tafeln mit Aufdruck nach Kundenwunsch

Seite 30 - 51



Magnet-Plantafeln



Schreib-Infotafeln

Schreibtafeln, Magnetwände
Informationstafeln, Infotaschen
Professionelle Gestaltung Ihrer Aushänge, Pinntafeln
Vitrinen, Schiebetafel-Systeme

Seite 52 - 77



Schreib-Infotafeln



Stellwände

Trenn- und Stellwandtafeln
TQM-Info-Tafelsysteme

Seite 78 - 95



Stellwände

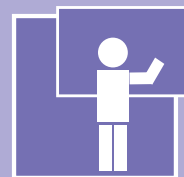

Schulung

Moderationstafeln und Zubehör
Flipcharts, Copyboards

Seite 96 - 104



Schulung



Beschilderung

Beschilderung und Wegweiser
Türschilder, Begrüßungstafeln
Bodenständer, Außenbeschilderung

Seite 105 - 121



Beschilderung



Planrecord Stecktafeln

Hochwertig und sehr langlebig

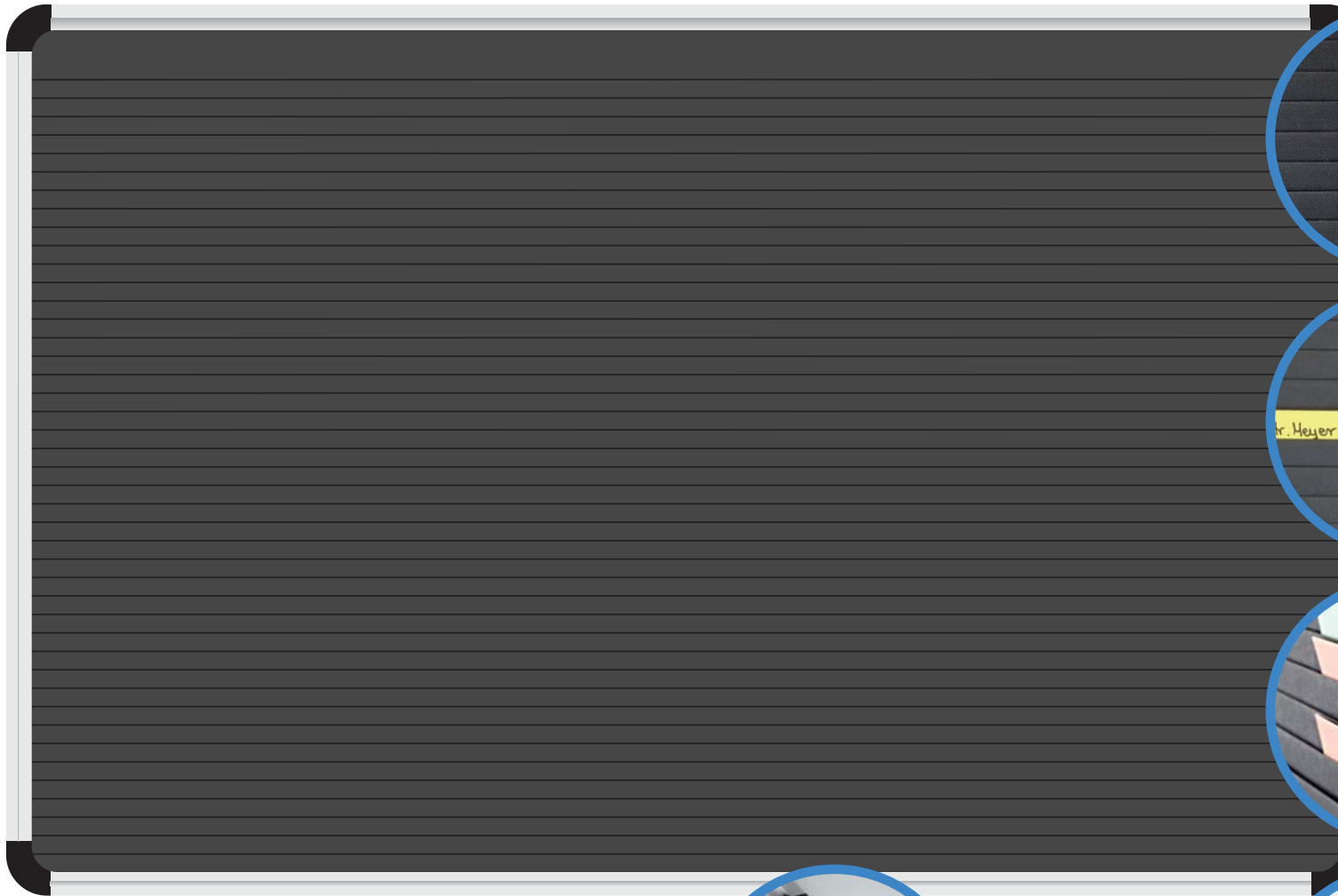

Steckbahnen aus robustem Spezialkarton
(antistatisch, ziehen keinen Staub an)

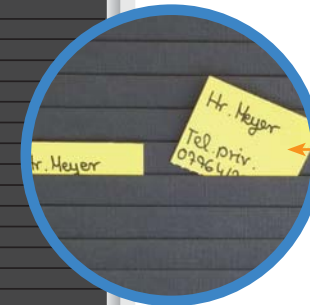

Einsteckkarten
Viel Platz für Informationen
Sichtbarer Teil 11 mm, eingesteckter Teil 21 mm, ideal für verdeckte Informationen. Einfacher Platzwechsel der Karte in Sekunden. Kein Geraderücken der Karte notwendig z.B. wie bei Magnettafeln

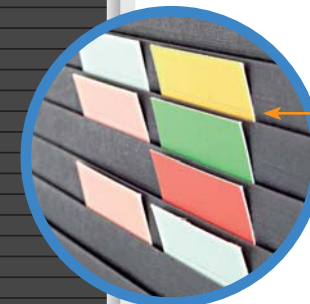

Durch die schräg eingesteckte Karte ist jede Zeile auch von weitem über die gesamte Tafelbreite sehr gut sichtbar.

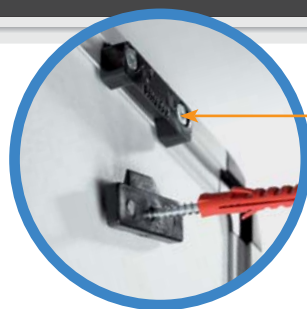

Wandaufhängung
Unsichtbare einfache 2-Punkt Wandaufhängung. Tafelteil bereits montiert.



Aluminiumrahmen
silber eloxiert mit schwarzen Kunststoffecken

Planrecord Stecktafel

Der Klassiker unter den Planungstafeln lässt sich vielfältig einsetzen und individuell jeder Planungsaufgabe anpassen. z.B. für Auftrags-, Termin-, Personal-, Tourenplaner u.v.a.m.



Planrecord Stecktafeln

Das individuelle Planungsschema schafft optimalen Durchblick

1 Planrecord Stecktafel

- Rahmen aus silber eloxiertem Aluminium mit schwarzen Kunststoffecken
- verdeckte Wandaufhängung
- optional mit senkrechten silberfarbigen Leitlinien

Planrecord Standard-Stecktafeln

Tafelmaß außen B x H mm	Breite innen mm	Anzahl Steck- bahnen	Best. Nr.	Preis €	Aufpreis pro Tafel für Leitlinien- druck in Spaltenbreite *	
					4-18 mm €	ab 20 mm €
320 x 230	260	13	1004	121,50	23,40	23,40
440 x 320	380	21	1005	142,50	34,40	34,40
620 x 440	560	32	1007	193,75	52,75	35,70
620 x 770	560	61	1002	306,00	70,00	35,70
620 x 1120	560	93	1003	425,00	82,75	53,00
720 x 520	660	38	1001	255,00	64,00	35,70
720 x 770	660	61	1008	340,00	78,00	35,70
860 x 620	800	48	1009	338,00	76,50	35,70
860 x 770	800	61	1010	408,00	82,75	53,00
860 x 980	800	80	1011	470,00	89,25	53,00
860 x 1120	800	93	1012	489,00	91,00	53,00
860 x 1270	800	106	1021	583,00	97,00	79,00
1020 x 520	960	38	1035	368,00	89,75	53,25
1020 x 770	960	61	1013	459,00	95,75	53,25
1020 x 1120	960	93	1016	568,00	99,75	65,75
1020 x 1270	960	106	1022	628,00	104,00	79,00
1250 x 520	1190	38	1038	438,00	92,50	79,50
1250 x 770	1190	61	1033	546,00	95,75	79,50
1250 x 1120	1190	93	1034	708,00	99,75	79,50
1420 x 520	1360	38	1039	474,00	94,75	66,25
1420 x 770	1360	61	1014	596,00	101,50	75,25
1420 x 980	1360	80	1027	740,00	108,75	79,00
1700 x 520	1640	38	1036	587,00	110,25	79,50
1700 x 770	1640	61	1028	774,00	120,00	79,00
1700 x 1120	1640	93	1015	927,00	134,25	93,50
1700 x 1270	1640	106	1017	1021,00	134,25	93,50
2000 x 770	1940	61	1018	832,00	131,00	79,00
2000 x 1120	1940	93	1020	1029,00	131,00	93,50
2000 x 1270	1940	106	1037	1158,00	138,50	93,50
2500 x 1270	2440	106	1025	1296,00	161,75	107,25
3000 x 1270	2940	106	1026	1525,00	184,50	128,00

* Die senkrechten silberfarbigen Leitlinien werden auf Wunsch kundenspezifisch werksseitig aufgebracht. Es ist jeder Spaltenabstand in Millimeter möglich, der durch 4, 5 oder 6 teilbar ist. Der Preis richtet sich nach dem kleinsten Spaltenabstand. Die Preise verstehen sich für die gesamte Linieneinteilung pro Tafel. Die Lieferzeit beträgt 14 Tage. Sonderanfertigungen sind von der Rücknahme ausgeschlossen.

Für Stecktafeln mit einer Breite von über 3000 mm erstellen wir Ihnen auf Wunsch ein Angebot. Wir beraten Sie gerne und unterbreiten Ihnen speziell auf Ihren Planungsbedarf abgestimmte Vorschläge.

Praxisbeispiele Planrecord Stecktafel

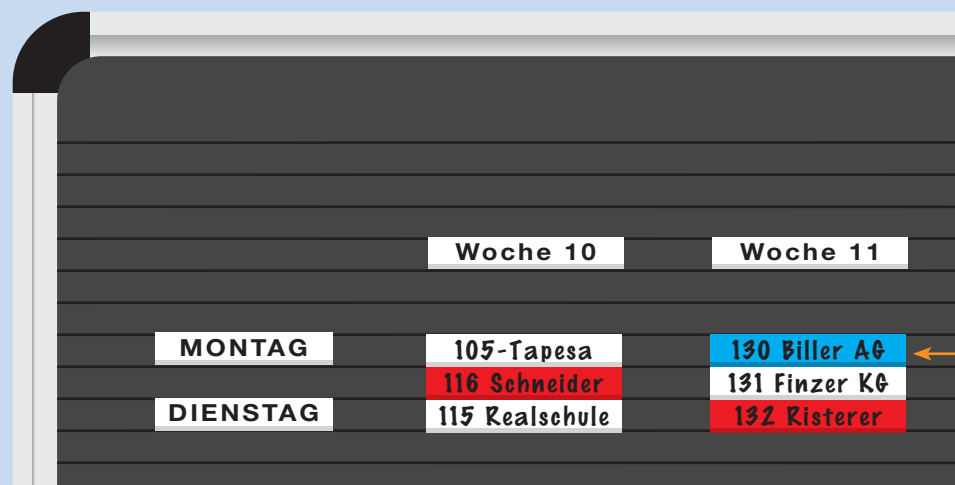

Einsteckkarten
sichtbarer Teil 11 mm

Ohne Leitlinien bleibt die Einteilung der Planungsfläche variabel, mit breiten Einsteckkarten behalten Sie auch hier eine sehr gute Übersicht.

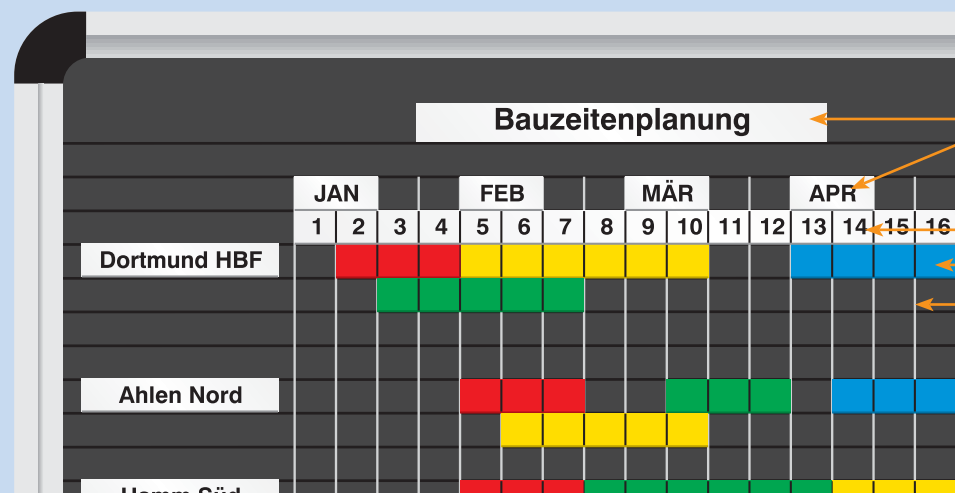

Überschriften

Kalenderstreifen

Markierungsstreifen

Senkrechte silberfarbene Leitlinien

verbessern die Übersicht und geben eine optimale Orientierungshilfe beim Planen und Ändern.

Vielfältiges Zubehör

Ein reichhaltiges, auf den individuellen Bedarf abgestimmtes Zubehörsortiment finden Sie ab Seite 6.

Ausschnitt aus einer wochengenauen Planung über ein Jahr, hier am Beispiel einer Bauzeitenplanung, Wochenbreite 8 mm. Durch die senkrechten Leitlinien erkennen Sie sofort jede einzelne Woche über die gesamte Tafelhöhe.



Zubehör für Planrecord Stecktafeln

Einsteckkarten, Beschriftungsvorlagen, Schutzhüllen, Zubehörbox, Terminanzeiger

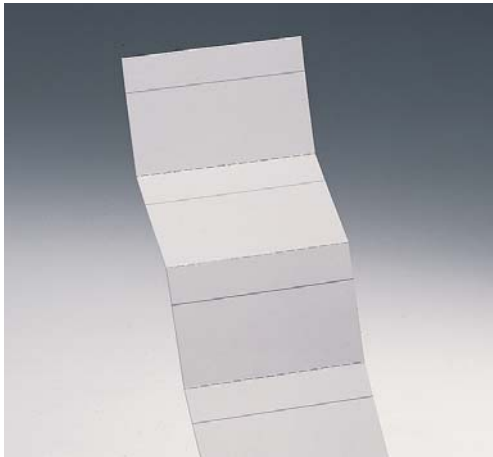

1 Einsteckkarten für Planrecord Stecktafeln sind als Streifen und A4 Bögen in den Breiten 40, 50, 60 und 70 mm lieferbar. Farben siehe unten.



4 Zubehörbox aus Polystyrol mit Facheinteilung. Format 330 x 220 x 53 mm. Ohne Inhalt.



2 Beschriftungsvorlagen auf CD-ROM

Damit lassen sich die Einsteckkarten auf A4 Bögen mit allen gängigen Textverarbeitungsprogrammen passgenau beschriften.



Praxisbeispiel

Einsteckkarten können von Hand oder per Drucker beschriftet werden

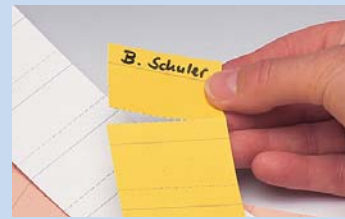

3 Transparente Schutzhüllen

verhindern ein Verwischen und Verschmutzen der Karten. Lieferbar in 40, 50, 60 und 70 mm Breite.

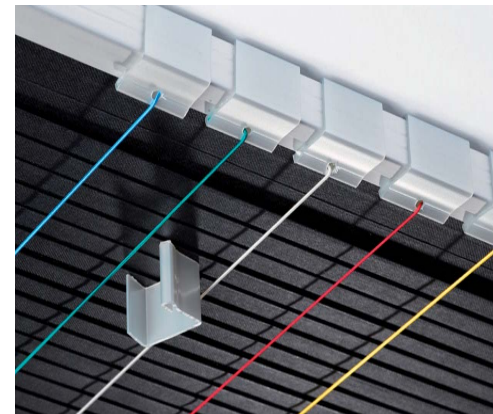

5 Terminanzeiger

Zum Anzeigen des/der aktuellen Tages/Woche oder um die Tafel einfach optisch in Spalten einzuteilen. Die Schieber werden oben und unten in den Aluminiumrahmen eingehängt und so kann der senkrechte Gummifaden seitlich verschoben werden. Bitte immer der Bestell-Nr. den Farbcode anhängen.

1 Einsteckkarten

- 32 mm hoch, 9 Karten pro Streifen
- 11 mm Sichtrand durch Linie markiert
- hochwertiger Karton 190 g/m²
- lichtecht im Innenbereich

Einsteckkarten

Maße B x H mm	Inhalt pro Pack	Best.-Nr.	Preis €
40 x 32 mm	90 Stück	1404..	3,85
50 x 32 mm	90 Stück	1405..	4,95
60 x 32 mm	90 Stück	1406..	6,25
70 x 32 mm	90 Stück	1407..	7,10
DIN A4	5 Bogen	1408..	7,40
Hochformat	à 8 Streifen		
DIN A3	5 Bogen	1409..	13,75
Querformat	à 8 Streifen		

2 Beschriftungsvorlagen auf CD-ROM

Beschriftungsvorlagen auf CD-ROM

Artikel	Best.-Nr.	Preis €
Beschriftungsvorlagen auf CD ROM	1419	16,75

3 Transparente Schutzhüllen

Glasklare Schutzhüllen, die über die Einsteckkarten geschoben werden können.

Schutzhüllen

Länge mm	Inhalt/Pack	Best.-Nr.	Preis €
40 mm	50 Stück	1494	10,00
50 mm	50 Stück	1495	12,75
60 mm	50 Stück	1496	13,75
70 mm	50 Stück	1497	14,50

4 Zubehörbox

Zubehörbox	Best.-Nr.	Preis €
330 x 220 x 53 mm	1531	32,00

5 Terminanzeiger

Terminanzeiger	Best.-Nr.	Preis €
passend für alle Tafelgrößen	1535..	13,00

Farben: rot 05, gelb 02, blau 07, grün 01, weiß 08
Bitte den Farbcode der Bestellnummer anhängen.



Einsteckkarten lassen sich mit den meisten Bürodruckern beschriften. Bitte beachten Sie die Bedienungsanleitung des Gerätes. Verwenden Sie, sofern vorhanden, den manuellen Papiereinzug.

Zubehör für Planrecord Stecktafeln

Kunststoffbänder, Signale, Markierungsbänder, Leittafel



6 Markierungsstreifen

- 32 mm hoch, 300 mm lang
- per Hand beschriftbar
- lichtecht im Innenbereich
- mit verschiedenen Strichabständen lieferbar

Markierungsstreifen B 300 x H 32 mm

Strichabstand mm	Streifen je Pack	Best.-Nr.	Preis €
4 mm	10	1400..	4,20
5 mm	10	1439..	4,20
6 mm	10	1437..	4,20
8 mm	10	1401..	4,20
10 mm	10	1438..	4,20
12 mm	10	1436..	4,20

Bitte den Farbcode der Bestellnummer anhängen.

7 Kunststoffbänder

- Länge 300 mm, Höhe 32 mm

Kunststoffbänder

Ausführung	Streifen je Pack	Best.-Nr.	Preis €
transparent	10	1510..	7,40
nicht transparent	10	1511..	7,40

Bitte den Farbcode der Bestellnummer anhängen.

8 Signale für optische Akzente

- zwei Formen, verschiedene Farben

Signale

Ausführung	Stück je Pack	Best.-Nr.	Preis €
└ transparent	50	1520..	8,35
▲ transparent	50	1522..	8,35
└ nicht transparent	50	1526..	8,35
▲ nicht transparent	50	1527..	8,35

Bitte den Farbcode der Bestellnummer anhängen.

9 Rollengeführte Leittafel

Rollengeführte Leittafel

Artikel	Best.-Nr.	Preis €
Leittafel	1310	95,00
Aluführungsschiene für Leittafel	1311	37,75
Preis pro Meter		
Klarsichtschiene	8422	3,45
passend zu Leittafel, Länge 480 mm		
Etiketten passend zu Klarsichtschiene	849308	7,00
Pack à 220 Stk.		

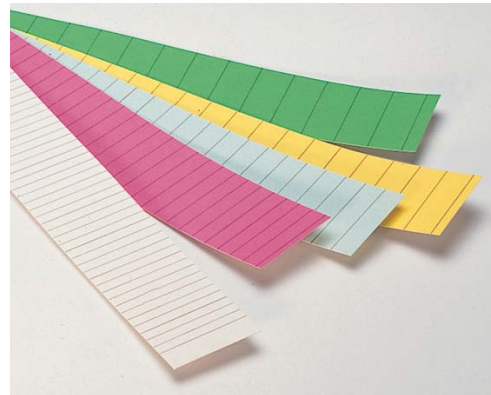

6 Markierungsstreifen, 300 mm lang in 13 verschiedenen Farben (siehe unten). Strichabstände siehe Tabelle.

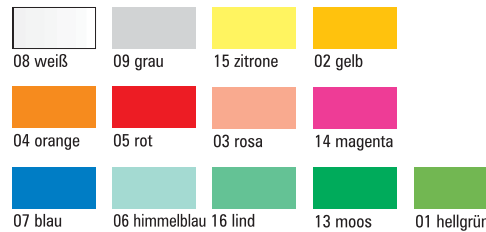

Praxisbeispiele Markierungsstreifen

Zeiträume werden durch Farbstreifen dargestellt. Abstände von Leitlinien und Markierungsstreifen sind aufeinander abgestimmt.



7 Kunststoffbänder zur farbigen Markierung gibt es transparent und nicht transparent. Sie sind 300 mm lang und 32 mm hoch. Durch Vorstecken eines transparenten Bandes können weiße Karten farbig markiert werden. Mit nicht transparenten Farben können optische Trennungen oder kurzfristige Abdeckungen durchgeführt werden. Farben siehe unten.

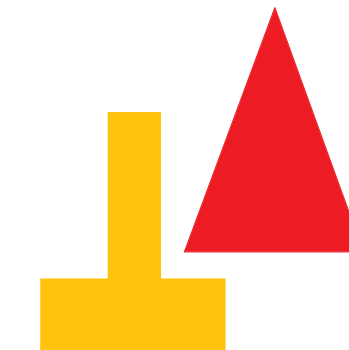

8 Signale für optische Akzente in Originalgröße Sichtbreite 5 mm. Farben siehe unten.

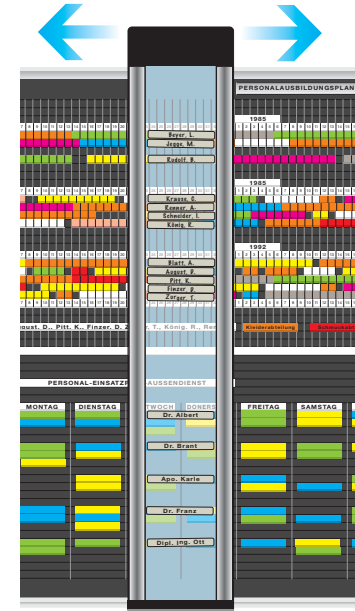
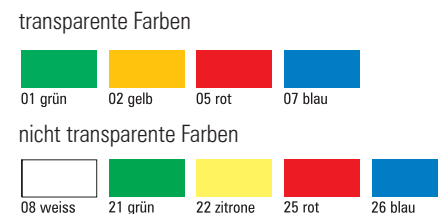

9 Rollengeführte Leittafel

für eine bessere Orientierung. Damit Ihre Indexangaben immer an der richtigen Stelle sind, kann die Leittafel in der Führungsschiene einfach verschoben werden. Sehr sinnvoll ab einer Tafelbreite von 1700 mm aufwärts. Passend für alle Ultradex-Tafeln bis zu einer Tafelhöhe von max. 1270 mm. Jederzeit nachrüstbar. Bei Nachbestellungen bitte die Tafelhöhe und die Tafelbreite angeben. Glatte, glasklare Acrylglas mit seitlichen Aluprofilen. Auf das 85 mm breite Sichtfeld können kundenseitig Klarsichtschienen zum Selberschneiden oder Haftetiketten aufgebracht werden. Die Klarsichtschienen dienen zur Aufnahme von beschreibbaren Etiketten, die leicht ausgewechselt werden können.

! Die Auswahl einer Planungstafel und die Auswahl des passenden Zubehörs ist maßgeblich entscheidend für die optimale Problemlösung Ihrer Planungsaufgabe. Ihre Ultradex-Berater helfen Ihnen gern weiter. Schildern Sie Ihre Planungsaufgabe und wir unterbreiten Ihnen einen Vorschlag.



Zubehör für Planrecord Stecktafeln

Überschriften fertig bedruckt, Skalenstreifen für Tages- und Stundenplanung

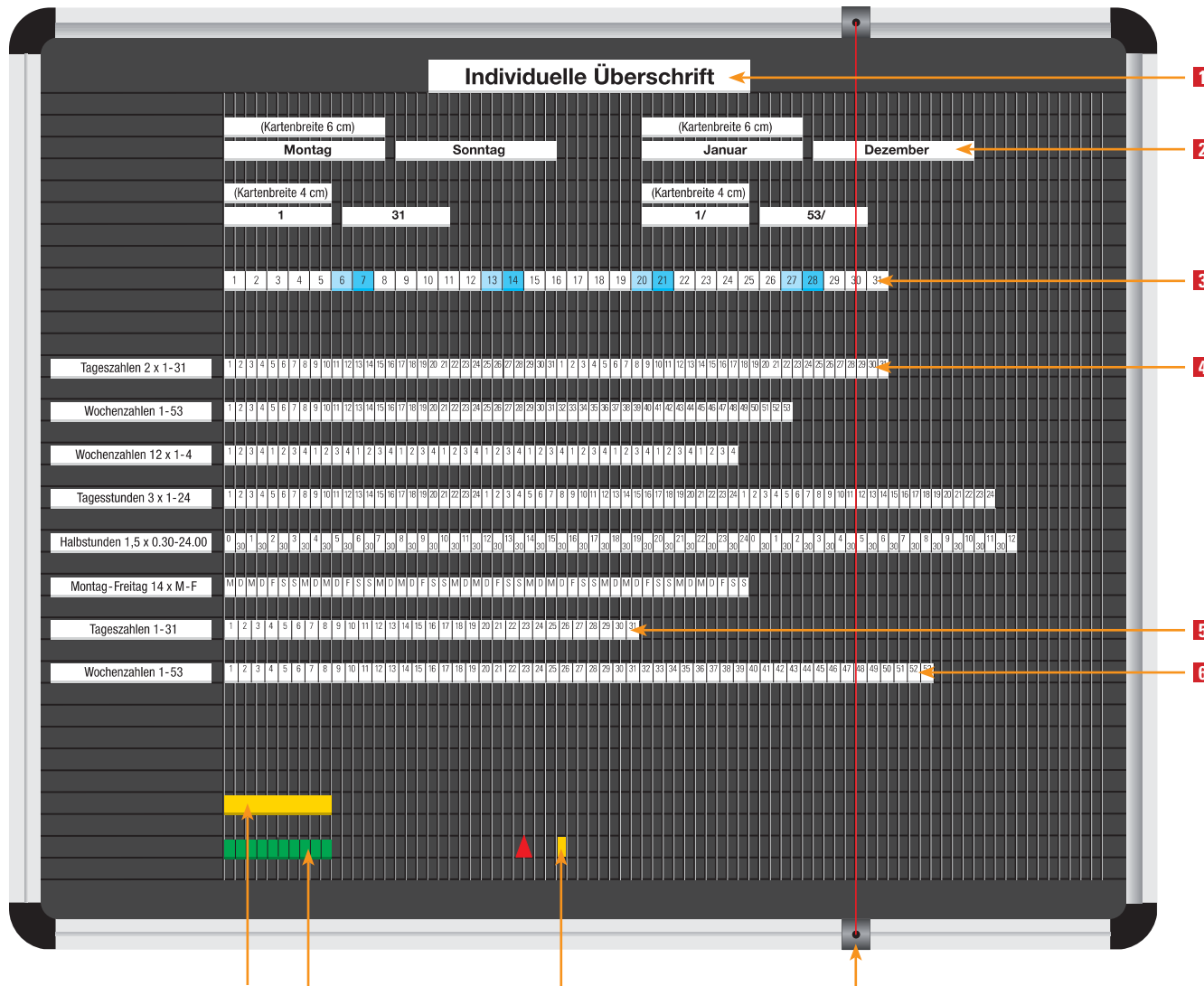

Einsteckkarten von Hand oder per Drucker beschriftbar (siehe Seite 6)

Markierungsstreifen zeigen die Planungsdauer (siehe Seite 7)

Signale für besondere Akzente (siehe Seite 7)

Terminanzeiger zum Anzeigen des/der aktuellen Tages/Woche. Die Profile mit dem Gummifaden werden oben und unten in den Aluminiumrahmen eingehängt und seitlich verschoben. (siehe Seite 6)

1 Individuelle Überschriften

Artikel	Best.-Nr.	Preis €
Pro Stück, max. 600 mm Länge	1500	10,30

Bitte gewünschten Text angeben.

2 Überschriften fertig bedruckt

Artikel	Inhalt/Pack	Best.-Nr.	Preis €
Wochentage	7 Stück	1402	4,20
Monate	12 Stück	1403	4,20
Zahlen KW 1-53	53 Stück	1498	9,95
Zahlen Tage 1-31	31 Stück	1499	7,40

3 Skalenstreifen kalendergerecht

für jeweils 1 Jahr. Wochenenden und bundesweite Feiertage sind farbig markiert.

Strichabstand	Best.-Nr.	Preis €
4 mm	1450..	7,30
6 mm	1469..	10,70
8 mm	1487..	13,50

Bitte jeweils das Kalenderjahr angeben. Z.B. 1450 **09** = 2009

4 Skalen mit 4 mm Strichabstand

6 Streifen pro Packung

Skala	Best.-Nr.	Preis €
2 x Tageszahlen 1-31	1440	7,30
1 x Wochenzahlen 1-53	1441	7,30
12 x Wochenzahlen 1-4	1443	7,30
3 x Tagesstunden 1-24 Uhr	1447	7,30
1,5 x Halbstunden 0.30-24 Uhr	1448	7,30
14 x Montag-Freitag M-F	1449	7,30

5 Tageszahlen 1-31

6 Streifen pro Packung

Strichabstand	Streifenlänge	Best.-Nr.	Preis €
5 mm	155 mm	1467	9,25
6 mm	186 mm	1460	9,95
8 mm	248 mm	1461	10,60
12 mm	372 mm	1462	16,75

6 Wochenzahlen 1-53

6 Streifen pro Packung

Strichabstand	Streifenlänge	Best.-Nr.	Preis €
5 mm	265 mm	1468	9,25
6 mm	318 mm	1463	15,75
8 mm	424 mm	1464	16,00
10 mm	530 mm	1459	18,75
12 mm	636 mm	1465	21,50

Schiebetafeln als Steck- und Kombitafeln

Rollierende Planung, damit bleibt der Planungsvorlauf immer gleich



1 Schiebetafel – Das Planungsschema wird jeweils nach Kundenbedarf mit senkrechten Linien aufgedruckt.

1 Schiebetafeln

- Tafelhöhe 1250 mm
- 106 Steckbahnen

Schiebetafel

Breite mm	Best.-Nr.	Preis €	Senkrechte Leitlinien* 4-18 mm	ab 20 mm
984	1370	424,00	104,00	79,00
492	1371	334,00	82,25	53,00
200	1372	263,00	50,25	35,75

* Sonderanfertigung, Lieferzeit ca. 1-2 Wochen

2 Führungsschiene

3 Gleitkanäle

	Best.-Nr.	Preis € pro lfm
Ober- und Unterteil	8213	121,00

1 Schiebetafel

Schiebetafeln sind optimal für eine rollierende Planung. Schiebetafelanlagen können nachträglich jederzeit erweitert werden.

Die Steckbahnen der rahmenlosen Tafeln sind seitlich offen, damit eine durchlaufende Planung zum nächsten Tafелеlement möglich ist. Die Oberfläche der Tafelrückseite ist magnethaftend und mit Boardmaker beschreibbar. Bei Bedarf können Sie die Tafel einfach umdrehen und als Memo- oder Infoboard nutzen.



2 3-Kanal-Führungsschiene

aus Aluminium silberfarbig eloxiert. Max. Länge pro Paar (Ober- u. Unterteil) 2000 mm. Verlängerungen sind jederzeit möglich. Der Preis pro lfd. Meter beinhaltet das Schienenpaar, Verbindungsprofile und Abschlusskappen.



Leichtgängig auf Rollen

3 Gleitkanäle stehen zur Verfügung.

Montag	Dienstag	Mi

Speziell nach Ihren Anforderungen ermitteln wir Ihr individuelles Planungsraster und stimmen das Zubehör darauf ab. Detailinfos finden Sie auf den Seiten 4+5.



Praxisbeispiel rollierende Planung

mit 3 Wochen Vorlauf, taggenau



Leittafel mit Indexangaben, 3 Wochenelemente à 6 Arbeitstage

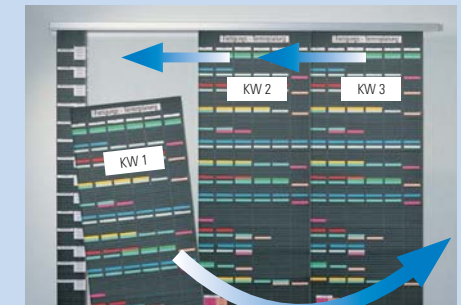

KW 1 ist abgelaufen. Tafel wird einfach nach vorne entnommen und rechts eingesetzt.

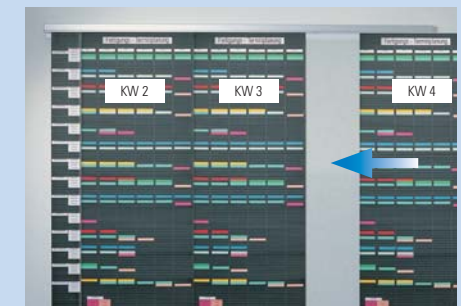

Aus KW 1 wird KW 4. Der zeitliche Planungsvorlauf bleibt von links nach rechts immer gleich.

Verschließbare Planrecord Stecktafel

Clappbare Doppeltafel verhindert Einblick und Zugriff unberechtigter Personen

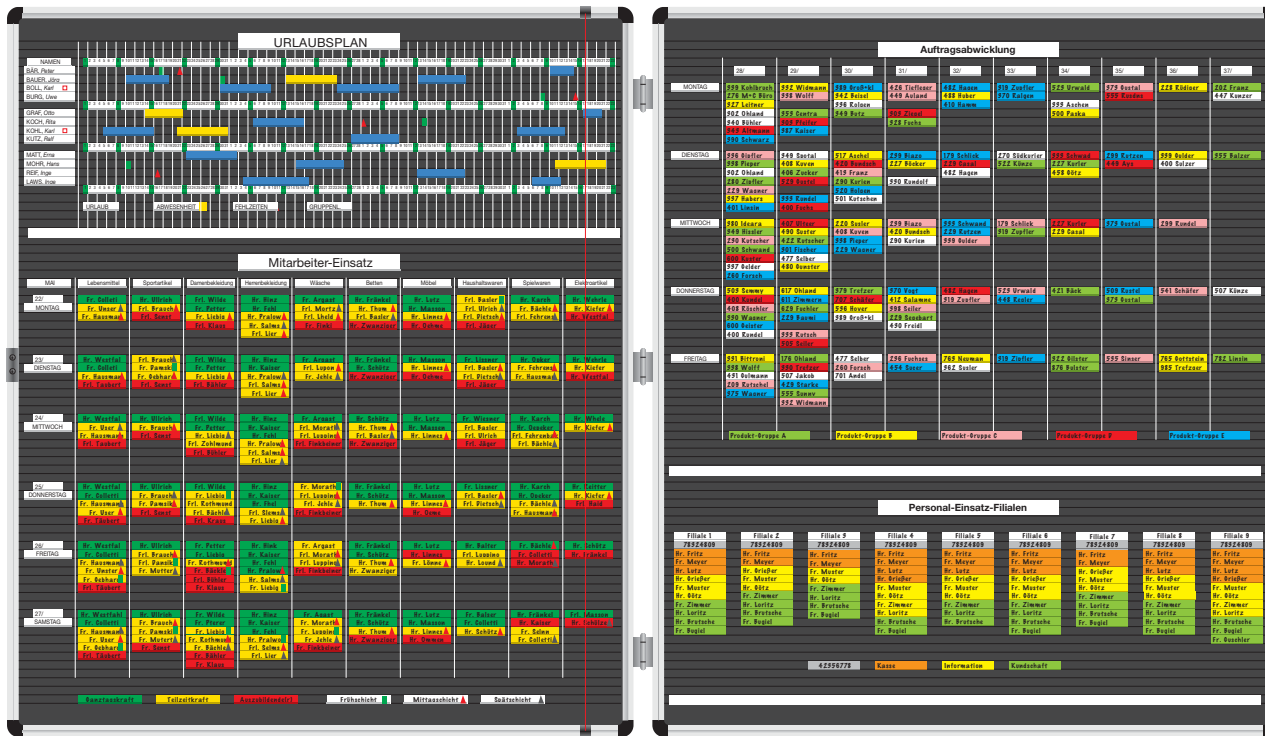

1 Klappbare Doppeltafel, abschließbar. Auf Wunsch auch mit senkrechten silberfarbigen Leitlinien lieferbar.



Sonderanfertigung mit abschließbarem Glasflügel. Preis und Lieferzeit auf Anfrage.

1 Klappbare Planrecord Stecktafel

zum Auf- und Zuklappen inkl. Schloss und zwei Schlüsseln. Die Tafelteile sind in Leichtbauweise gefertigt und mit zusammenklappbaren Scharnieren verbunden. Beide Rückseiten sind mit grauem Filz bespannt, so dass das bewegliche Teil vorn als Pinn Tafel genutzt werden kann. Sonderanfertigungen sind bedingt möglich. Bitte fragen Sie an!

Leitlinien sind silberfarbige, senkrechte Linien, die werksseitig auf die Tafel nach individuellem Wunsch aufgebracht werden. Der Preis richtet sich nach dem kleinsten Spaltenabstand und wird einmal pro Tafel erhoben. Tafeln mit Leitlinien sind Sonderanfertigungen, haben eine Lieferzeit von 14 Tagen und sind von der Warenrücknahme ausgeschlossen.



1 die mit grauem Filz bespannte Rückseite eignet sich als Pinn Tafel

1 Klappbare Planrecord Stecktafel

- Rahmen aus silber eloxiertem Aluminium mit schwarzen Kunststoffecken
- Tafelrückseite mit grauem Filz bespannt, als Pinn Tafel geeignet
- verdeckte Wandaufhängung
- optional mit senkrechten silberfarbigen Leitlinien

Klappbare Planrecord Stecktafeln

Tafelmaß außen B x H mm	Breite innen mm	Anzahl Steck- bahnen	Best. Nr.	Preis €	Aufpreis pro Tafel für Leitlinien- druck in Spaltenbreite *	
					4-18 mm €	ab 20 mm €
2 x 620 x 440	2 x 560	2 x 32	1107	526,00	98,75	70,50
2 x 620 x 770	2 x 560	2 x 61	1102	750,00	138,75	70,50
2 x 620 x 1120	2 x 560	2 x 93	1103	976,00	161,25	103,25
2 x 720 x 520	2 x 660	2 x 38	1101	600,00	126,00	70,50
2 x 720 x 770	2 x 660	2 x 61	1108	819,00	151,50	70,50
2 x 860 x 620	2 x 800	2 x 48	1109	793,00	148,00	70,50
2 x 860 x 770	2 x 800	2 x 61	1110	938,00	161,25	103,25
2 x 860 x 980	2 x 800	2 x 80	1111	1086,00	176,00	103,25
2 x 860 x 1120	2 x 800	2 x 93	1112	1127,00	177,25	103,00
2 x 860 x 1270	2 x 800	2 x 106	1121	1326,00	193,50	156,75
2 x 1020 x 770	2 x 960	2 x 61	1113	1064,00	191,50	103,00
2 x 1020 x 1120	2 x 960	2 x 93	1116	1274,00	199,25	128,50

Klappbare Planrecord Stecktafeln mit und ohne Leitlinien sind Sonderanfertigungen. Die Lieferzeit beträgt etwa 1-2 Wochen.

Schwenkbare Planrecord Stecktafel

Besonders platzsparend



2 Planrecord-Schwenktafeln bieten sich an, wenn Platz Mangelware ist. Sie sind doppelseitig mit Steckbahnen belegt. Schwenkanlagen können mit max. fünf Tafeln bestückt werden. Die abgebildete Anlage besteht aus fünf Tafel-elementen (Bestell-Nr. 1202) und einer Aufhängevorrichtung (Bestell-Nr. 1300). Sonderanfertigungen auf Anfrage.

2 Schwenkbare Planrecord Stecktafel

- Rahmen aus silber eloxiertem Aluminium mit schwarzen Kunststoffecken
- optional mit senkrechten silberfarbenen Leitlinien

Schwenkbare Planrecord Stecktafeln

Tafelmaß außen B x H mm	Breite innen mm	Anzahl Steck- bahnen	Best. Nr.	Preis €	Aufpreis pro Tafel für Leitlinien- druck in Spaltenbreite *	
					4-18 mm €	ab 20 mm €
2 x 620 x 440	2 x 560	2 x 32	1207	372,00	98,75	70,50
2 x 620 x 770	2 x 560	2 x 61	1202	557,00	138,75	70,50
2 x 620 x 1120	2 x 560	2 x 93	1203	705,00	161,25	103,25
2 x 720 x 520	2 x 660	2 x 38	1201	460,00	126,00	70,50
2 x 720 x 770	2 x 660	2 x 61	1208	584,00	152,00	70,50
2 x 860 x 620	2 x 800	2 x 48	1209	575,00	148,00	70,50
2 x 860 x 770	2 x 800	2 x 61	1210	652,00	161,25	103,25
2 x 860 x 980	2 x 800	2 x 80	1211	785,00	176,00	103,25
2 x 860 x 1120	2 x 800	2 x 93	1212	837,00	177,25	103,25
2 x 860 x 1270	2 x 800	2 x 106	1221	951,00	193,50	156,75
2 x 1020 x 770	2 x 960	2 x 61	1213	758,00	191,50	103,25
2 x 1020 x 1120	2 x 960	2 x 93	1216	957,00	199,25	128,50

Preisangaben pro doppelseitigem Tafel-element.

Schwenkbare Planrecord Stecktafeln mit und ohne Leitlinien sind Sonderanfertigungen.

Die Lieferzeit beträgt etwa 1-2 Wochen.

3 - 5 Aufhängevorrichtungen für Schwenktafeln

Aufhängevorrichtungen für Schwenktafeln

Ausführung	Maße Breite x Tiefe	Best.-Nr.	Preis € pro Paar
für 1 Tafel	60 x 30 mm	1304	62,75
für 2 Tafeln	115 x 60 mm	1303	89,00
für bis zu 5 Tafeln	390 x 125 mm	1300	137,00

3 - 5 Aufhängevorrichtungen für Schwenktafeln sind aus schwarz lackiertem Metall. Leicht zu montieren – millimetergenaue Aufhängung durch mitgelieferte Schablone.

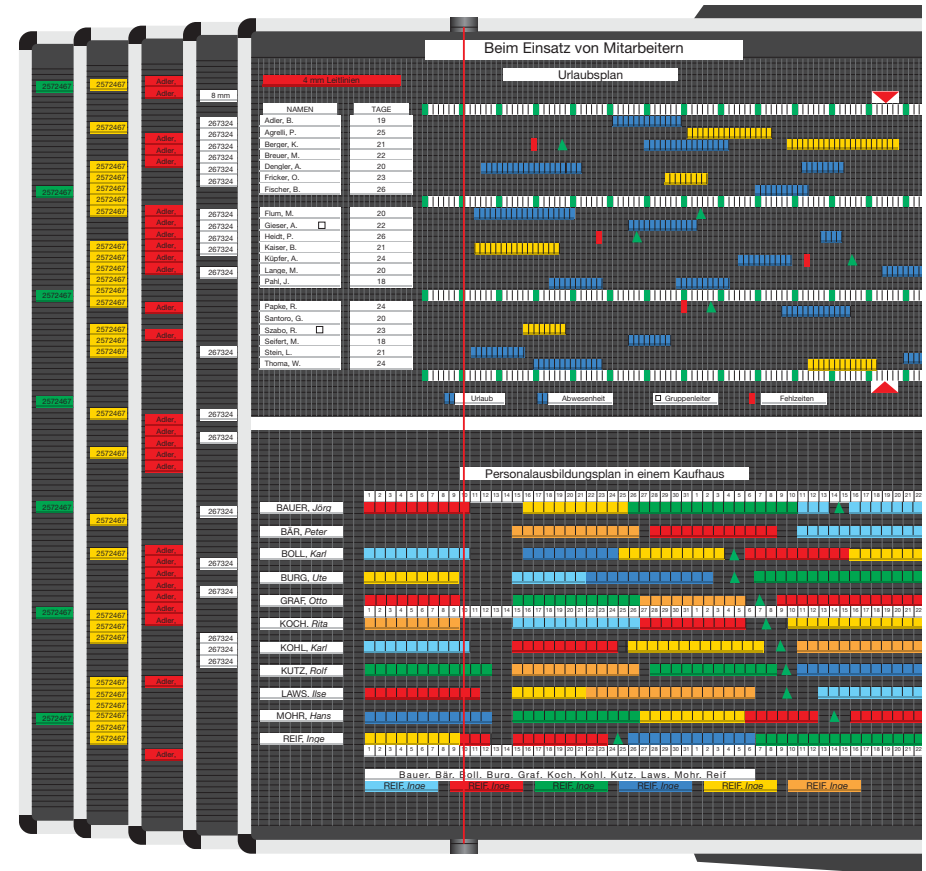

3 Aufhängevorrichtung für eine Tafel



4 Aufhängevorrichtung für zwei Tafeln



5 Aufhängevorrichtung für bis zu fünf Tafeln



Kopierplaner als Stecktafel

Planen – kopieren – verteilen – archivieren

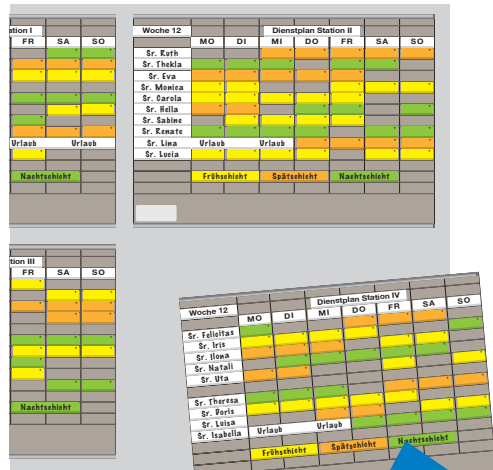

1 Kopierplaner mit magnetischer Rückseite

Abnehmbar



2 Einsteckkarten



15 zitrone



02 gelb



04 orange

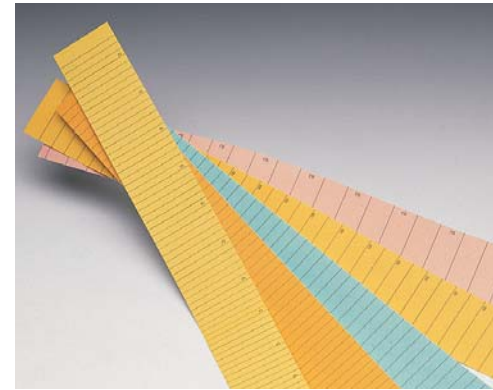

3 Markierungsstreifen



03 rosa



06 himmelblau



16 lindgrün



4 Wandelemente aus Metall, Befestigung und Abschlussprofil aus Aluminium silberfarbig eloxiert.

Praxisbeispiele Kopierplaner



Plan fotokopieren, verteilen, archivieren. Durch die Farbennung auf den Einsteckkarten bleibt diese Information auf s/w-Kopien erhalten.

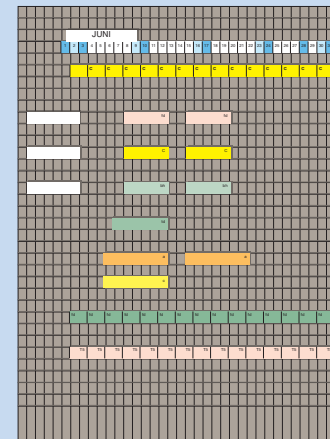

Kopierplaner mit senkrechten Leitlinien und Wandelement im Format DIN A3

1 Kopierplaner

Kopierplaner	Format	Leitlinien	Tafelgröße B x H in mm	Steckbahnen	Best.-Nr.	Preis €
A4 quer	nein	297 x 210	16	1030	69,50	
A3 hoch	nein	297 x 410	33	1050	96,75	
A3 quer	nein	424 x 300	24	1060	96,75	
A4 quer	ja*	297 x 210	16	1031	74,00	
A3 hoch	ja*	297 x 410	33	1051	107,75	
A3 quer	ja*	424 x 300	24	1061	107,75	

* Leitlinienabstand Standard 8 mm. Andere Abstände auf Wunsch

2 Einsteckkarten

sind in Pastelltönen lieferbar. Die Farben sind so abgestimmt, dass sie auf den meisten Schwarz-Weiß-Kopierern in der Standardeinstellung zu guten Ergebnissen führen. Die Karten sind mit einem Farbcode ausgestattet, der auch auf der Schwarz-Weiß-Kopie die Zuordnung möglich macht. Einsteckkarten auf perforierten Streifen mit Hilfslinie.

Einsteckkarten

Maße B x H	Inhalt/Pack.	Best.-Nr.	Preis €
40 x 32 mm	90	1604..	4,85
50 x 32 mm	90	1605..	6,25
60 x 32 mm	90	1606..	7,20
70 x 32 mm	90	1607..	7,90

Bitte den Farbcode der Bestellnummer anhängen.

3 Markierungsstreifen

mit senkrechten Linien für Termin- und Zeitplanung.

Markierungsstreifen B 300 x H 32 mm

Strichabstand	Inhalt/Pack.	Best.-Nr.	Preis €
4 mm	10	1600..	4,50
5 mm	10	1639..	4,50
6 mm	10	1637..	4,50
8 mm	10	1601..	4,50
12 mm	10	1636..	4,50

Bitte den Farbcode der Bestellnummer anhängen.

4 Wandelemente

Wandelemente aus Metall zur magnetischen Anbringung mehrerer Kopierplaner. Farbe: RAL 9006 weißaluminium. Lieferung inkl. Befestigungsmaterial zur Wandmontage.

Wandelemente

Format	B x H mm	Best.-Nr.	Preis €
Quer	920 x 650	1040	198,50
Hoch	650 x 920	1041	193,25
A4	210 x 297	1042	19,60
A3	420 x 297	1043	23,00



Urlaubsplanung über einen Zeitraum von 12 Monaten taggenau. Ideal auch als taggenauer Termin/Projektplaner

4 Tafelset Urlaubsplanung

Überschneidungen der Abwesenheiten Ihrer Mitarbeiter werden sofort sichtbar. Taggenau von 6-12 Monaten. Wollen Sie 12 Monate auf der Tafelbreite von 86 cm planen, so werden jeweils 6 Monate im oberen und unteren Tafelbereich angeordnet.

Bei der Tafelbreite von 170 cm sehen Sie 12 Monate von links nach rechts in einer Zeile.

Die Menge der Markierungsstreifen (farbige Planungsstreifen) wurden für Urlaub (grün) sowie für eine weitere Abwesenheit wie z. B. Krankheit gedacht. Weitere Gründe wie Seminare, Geschäftsreisen oder Montageeinsätze usw. können übersichtlich mit zusätzlichen Farben (siehe Seite 7, Best. Nr. 1400..) dargestellt werden.

Maße der Felder:

Objektspalte: links 70 mm (bei Tafelbreite 86 cm), links und rechts 90 mm (ab Tafelbreite 170 cm)

Tagesspalte: 4 mm

Höhe der Einsteckkarten: 32 mm

Sichtbarer Teil der Einsteckkarten: 11 mm

Zubehör:

- 12 Monate (Januar-Dezember)
- 90-270 weiße Karten, 60 mm breit, für die Namensbeschriftung je nach Tafelgröße
- 100-300 Schutzhüllen 60 mm
- Kalendergerechte Datumstreifen für 1 Jahr
- Markierungsstreifen in grün und gelb ausreichend für die max. Mitarbeiterangabe
- 150-300 Terminsymbole, T-Form in grün und gelb je nach Tafelgröße
- 1 Datumslot in Leuchtfarben

Weiteres Zubehör finden Sie ab Seite 6.

4 Tafelset Urlaubsplanung

Tafelgröße B x H mm	Anzahl Mitarbeiter	Best.-Nr.	Preis €
860 x 770	max. 25	1825	571,00
860 x 980	max. 35	1835	663,00
860 x 1120	max. 40	1840	700,00
860 x 1270	max. 48	1848	808,00
1700 x 520	max. 35	1935	801,00
1700 x 770	max. 55	1955	1042,00
1700 x 1120	max. 87	1987	1248,00
1700 x 1480	max. 119	1919	1748,00

Lieferzeit bei allen Planungssets 1-2 Wochen



4 Tafelset Urlaubsplanung

Planrecord Stecktafelsets

Tafel mit passendem Zubehör für viele Planungsaufgaben

Auftragsterminplanung

KW	28	29	30	31	01	02	03	04	05	06	07	08	09	10	
MONTAG	999 Kohlbrensch 276 Mch. Büro 927 Lettner 902 Ohland 940 Bühler 980 Schwanitz 980 Schwarz	992 Widmann 998 Wolff 998 Lettner 902 Ohland 940 Bühler 980 Schwanitz 980 Schwarz	999 Brodtkl 992 Bittel 998 Solten 998 Putz 998 Zinsel 928 Fuhs	426 Tiefleier 912 Bagen 418 Hober 410 Tewe	919 Zepfler 970 Kalcen 999 Aachen 900 Panka	929 Urwald 999 Kalden 999 Aachen 900 Panka	979 Gustal 999 Kalden 999 Aachen 900 Panka	928 Kalden 999 Kalden 999 Aachen 900 Panka	999 Kalden 999 Aachen 900 Panka	999 Kalden 999 Aachen 900 Panka	999 Kalden 999 Aachen 900 Panka	999 Kalden 999 Aachen 900 Panka	999 Kalden 999 Aachen 900 Panka	999 Kalden 999 Aachen 900 Panka	999 Kalden 999 Aachen 900 Panka

1 Tafelset Wochenplanung

Bei einem Planungszeitraum von 26 Wochen planen Sie jeweils 13 Wochen im oberen und unteren Tafelbereich. Spaltenbreite: 65 mm
Zubehör bei 100032:
90 Einsteckkarten 1406.. in verschiedenen Farben
53 Karten 1498 mit Aufdruck der Kalenderwochen 1 - 53
1 x Karten 1402 mit Aufdruck der Wochentage
Zubehör bei 100031: wie 100032, zusätzlich eine 2. Packung Einsteckkarten 1406.. in verschiedenen Farben
Zubehör bei 100033: wie 100031, zusätzlich 2. Packung Wochentag (1402)

! Die hier abgebildeten Planungssets sind Anwendungsbeispiele, wie sie in der Praxis häufig vorkommen. Die Sets lassen sich jedoch auch flexibel an Ihre eigenen Bedürfnisse anpassen – einer der großen Vorteile der Planrecord Stecktafel. Haben Sie Fragen zu einer bestimmten Planungsaufgabe, helfen wir Ihnen gerne weiter. Rufen Sie uns an! Weiteres Zubehör finden Sie in unserem reichhaltigen Sortiment ab Seite 6.

Termine - Mitarbeiter-Einsätze - Touren - usw.

KW 15	MONTAG	DIENSTAG	MITTWOCH	DONNERSTAG	FREITAG	SAMSTAG	SONNTAG
Tour 1	Schneider Sanger Martens Fink Lefel Anft	Witt Müller Merkel Wagner Anold Martens Mezger Schmidt Schneider	Lange Melzer Herzog Höbigs Kritl Albrecht	Fischer Braun Erlar Jense Metzger Burger Holer	Lauter Burger Lange Kritter Merkel Frei	Anft Jahn Sanger	Melzer Wolf

2 Tafelset 2-Wochenplanung

Überschriften können an jede Stelle gesteckt werden.
Zubehör bei 1561
2 x Wochentage, B60 x H32 mm (1402)
1 x Kalenderwochen, B40 x H32 mm (1498)
je 1 x Einsteckkarten, B70 x H32 mm (1407..) in den Farben hellgrün, gelb, rosa, orange, rot, himmelblau, weiß

3 Tafelset 1-Wochenplanung

Überschriften können an jede Stelle gesteckt werden.
Zubehör bei 1560:
1 x Wochentage, B60 x H32 mm (1402)
je 1 x Einsteckkarten, B70 x H32 mm (1407..) in den Farben hellgrün, gelb, rot, himmelblau, weiß

1 Tafelset Wochenplanung

Bestehend aus

- Planrecord Stecktafel
- komplettem Zubehörsatz (siehe Beschreibung)

Tafelgröße B x H mm	Aufträge pro Tag	Planungszeitraum	Best.-Nr.	Preis €
1020 x 520	max. 7	13 Wochen	100031	514,00
1020 x 770	max. 12	13 Wochen	100032	605,00
1020 x 1120	max. 8	26 Wochen	100033	725,00

Lieferzeit bei allen Planungssets 1-2 Wochen

2 Tafelset 2-Wochenplanung

Bestehend aus

- Planrecord Stecktafel
- komplettem Zubehörsatz (siehe Beschreibung)

Tafelgröße B x H mm	Planungspositionen pro Tag	Best.-Nr.	Preis €
620 x 770	28	1561	407,00

Lieferzeit bei allen Planungssets 1-2 Wochen

3 Tafelset 1-Wochenplanung

Bestehend aus

- Planrecord Stecktafel
- komplettem Zubehörsatz (siehe Beschreibung)

Tafelgröße B x H mm	Planungspositionen pro Tag	Best.-Nr.	Preis €
620 x 440	30	1560	280,00

Lieferzeit bei allen Planungssets 1-2 Wochen

Planrecord Stecktafeln

Tafel mit passendem Zubehör für viele Planungsaufgaben

1 Tafelset Bettenbelegung

- Bestehend aus
- Planrecord Stecktafel
- komplettem Zubehörsatz (siehe Beschreibung)

Tafelset Bettenbelegung			
Tafelgröße B x H mm	Anzahl Zimmer	Best.-Nr.	Preis €
320 x 230	bis 22	100004	175,50
440 x 320	bis 38	100005	216,00

Lieferzeit bei allen Planungssets 1-2 Wochen

2 Tafelset Mitarbeiterereinsatzplan

- Planrecord Stecktafel
- kompletter Zubehörsatz (siehe Beschreibung)

Tafelset Mitarbeiterereinsatzplan

Planungszeitraum 1 Woche

Tafelgröße B x H mm	Anzahl Mitarbeiter	Patienten je Mitarb.	Best.-Nr.	Preis €
720 x 770	bis 4	bis 14	100007	406,00
720 x 770	bis 5	bis 11	100007	406,00
860 x 1120	bis 6	bis 15	100008	649,00
1420 x 770	bis 8	bis 14	100009	769,00

Planungszeitraum 2 Wochen

720 x 770	bis 3	8-10	100010	409,00
1420 x 770	bis 4	bis 14	100011	772,00
1420 x 1250	bis 6	bis 17	100012	1196,00

Lieferzeit bei allen Planungssets 1-2 Wochen

3 Tafelset Mitarbeiter Zeitplanung

- Planrecord Stecktafel
- kompletter Zubehörsatz (siehe Beschreibung)

Tafelset Mitarbeiter Zeitplanung

Planungszeitraum 1 Woche

Tafelgröße B x H mm	Anzahl Mitarbeiter	Patienten je Mitarb.	Best.-Nr.	Preis €
720 x 770	bis 4	bis 14	100000	406,00
620 x 1120	bis 6	bis 12	100001	509,00
860 x 980	bis 9	bis 11	100002	575,00
1250 x 1120	bis 12	bis 12	100003	926,00

Lieferzeit bei allen Planungssets 1-2 Wochen

1 Tafelset Bettenbelegung

Einfache Handhabung, schnelle Änderung. Sofort die gesamte Belegungssituation im Blick.

Zubehör bei 100004:

- je 90 Einsteckkarten 1405... (5 cm breit) in 5 Farben
- 1 x Überschrift Bettenbelegung

Zubehör bei 100005:

- je 90 Einsteckkarten 1407... (7 cm breit) in 5 Farben
- 1 x Überschrift Bettenbelegung

2 Tafelset Mitarbeiterereinsatzplan

Mitarbeiter Einsatzplan - Häusliche Pflege

	MONTAG	DIENSTAG	MITTWOCH	DONNERSTAG	FREITAG	SAMSTAG	SONNTAG
Sr. Petra	Schneider	Wolf	Lange	Uebler	Lauter	Alt	Meizer
	Seneer	Müller	Melzer	Braun	Borner	Arnold	Wolf
	Martens	Merkel	Wagner	Erler	Linder	Jahn	
	Fink	Arnold	Berzog	Metzler	Kitter	Seneer	
	Laisel	Martens	Hönl	Alt	Ferger	Frel	
	Anft	Metzger	Schmid	Albrecht	Hohler		
	Schneider						
Sr. Karin	Arnold	Müller	Martens	Frost	Schneider		
	Schmid	Becker	Pitz	Vöhring	Haupt		
	Martens	Schwarz	Thiel	Borger	Paul		
	Schmid	Bohme	Herzog	Paul	Hönl		
	Schuster	Bohme	Bash	Kannell	Krieh		
	Baugh	Engel	Köhne	Klein	Klein		
	Koel						
Sr. Klinger	Vogel 8 ^{00-10⁰⁰}	Fink 9 ^{00-10⁰⁰}	Frel 10 ^{00-12⁰⁰}	Lange 9 ^{00-10⁰⁰}	Lauter 8 ^{00-10⁰⁰}		
	Engel 10 ^{00-14⁰⁰}	Mark 14 ^{00-15⁰⁰}	Ordn 15 ^{00-17⁰⁰}	Witt 15 ^{00-17⁰⁰}	Engel 10 ^{00-13⁰⁰}		
	Kainz 10 ^{00-14⁰⁰}						
Sr. Michaela	Wagner	Schmid	Wagner	Alt	Fischer	Schiller	
	Ulrich	Martens	Müller	Hönl	Bader	Graf	
	Merkel	Lange	Müller	Herzog	Wagner	Böhrer	
	Krauth	Müller	Hönl	Pilss	Lauter		
	Banner	Bohme	Hönl	Jahn	Frost		
	Kahner	Schneider	Erler	Fischer	Becker		
	Fink	Kang	Metzel	Beck			
	Schneider						
Uwe	Lange	Schuster	Metzel	Hönl	Borger	Erler	
	Becker	Hauer	Lange	Frel	Lindner	Pröl	
	Roser	Laisel	Hönl	Arnold	Weber		
	Ulrich	Köhler	Arnold	Bänel	Frost		
	Bash	Müller	Pröl	Fischer	Nasch		
	Martens	Müller	Fuchs	Vogel	Sauer		
	Arnold	Hönl		Braun	Klein		
				Borner			
Sr. Rudolf	Engel 8 ^{00-09⁰⁰}	Burg 9 ^{00-10⁰⁰}	Lange 9 ^{00-11⁰⁰}	Penk 9 ^{00-10⁰⁰}	Helm 8 ^{00-11⁰⁰}		
	Arnold 10 ^{00-12⁰⁰}	Zitter 11 ^{00-13⁰⁰}	Pape 13 ^{00-14⁰⁰}	Senge 10 ^{00-12⁰⁰}	Klein 12 ^{00-14⁰⁰}		
	Plage 12 ^{00-15⁰⁰}			Wenk 15 ^{00-17⁰⁰}			
	Grundpflege	Schuldempfleger	Schwerepflege	Verband	Injektion		

1 Tafelset Bettenbelegung

Bettenbelegung

Zi-Nr.			Zi-Nr.		
110	Eblinger L.		120	Schmidt H.	
111	Ludwig K.	Müller H.	121	Schneider K.	
112	Hauke W.	Müller L.	122	Schröder R.	Wagner S.
113	Balt M.	Wenzel R.	123	Hildebrand W.	
114	Krause R.		124	Blum S.	
115	Mertens S.		125	Kreidel A.	
116	Wagner L.	Lauter S.	126	Martin L.	Keller I.
117	Seneer A.	Fink W.	127	Merkel M.	
118	Arnold		128	Österreich P.	Keller W.
	Einbettzimmer	Mehrbettzimmer	Weiblich	Männlich	

2 Tafelset Mitarbeiterereinsatzplan

Und welche Pflegeleistungen üben Sie aus? Diese Stecktafel informiert auf einen Blick.

Zubehör: Ausreichend Einsteckkarten, B 70 x H 32 mm breit, in 7 Farben (1407...) (weiß, hellgrün, rosa, orange, rot, himmelblau, zitron). Überschriften bedruckt und blanko, passend zum aufgedruckten Planungsschema.

3 Tafelset Mitarbeiter Zeitplanung

Mitarbeiter-Zeitplanung

Mitarbeiter	Zeit	Früh Sr. Petra	Zeit	Spät Sr. Inge	Zeit	Früh Sr. Gaby	Zeit	Spät Sr. Ute
Montag	8 ⁰⁰	Mertens	13 ⁰⁰	Merkel	7 ⁴⁵	Merkel T.	13 ⁰⁰	Merkel
	8 ⁴⁵	Kraft	13 ²⁵	Wagner	8 ¹⁰	Lange	13 ²⁵	Wagner
	9 ⁴⁵	Seneer	14 ⁵⁰	Müller A	10 ⁰⁰	Krause	14 ⁰⁰	Lid
	10 ⁴⁵	Schneider	15 ⁰⁰	Lid	11 ⁰⁰	Klein	16 ⁰⁰	Huber
	11 ¹⁰	Müller	16 ⁵⁰	Huber	12 ⁴⁵	Graf	17 ³⁰	Arnold
	11 ⁴⁵	Meier	18 ⁰⁰	Metzger	13 ⁵⁰	Becker	18 ³⁰	Hönl
	13 ⁰⁰	Arnold	18 ⁴⁵	Krieh				
Diens tag	7 ⁴⁵	Mertens	8 ⁰⁰	Ohms	8 ⁰⁰	Lauter	13 ⁰⁰	Ohms
	8 ³⁰	Roth	8 ⁰⁰	Müller	8 ³⁰	Lange	14 ⁰⁰	Müller K.
	9 ⁰⁰	Maier	8 ⁰⁰	Fink	9 ⁰⁰	Krause	15 ⁰⁰	Fleischer
	9 ²⁰	Klaus	8 ⁰⁰	Arnold P.	9 ⁰⁰	Müller U.	15 ⁰⁰	Funk
	11 ⁰⁰	Wagner	8 ⁰⁰	Möller K.	11 ⁴⁵	Haffner	17 ⁰⁰	Krieh
	12 ⁴⁵	Hönl	8 ⁰⁰		13 ⁰⁰	Becker		
					13 ²⁰	Klein		
Mittwoch	7 ⁴⁵	Mertens	13 ¹⁰	Merkel	8 ⁰⁰	Lauter	13 ¹⁵	Merkel
	8 ²⁰	Schneider	14 ⁰⁰	Braun	8 ⁴⁵	Krause	13 ⁴⁵	Wagner
	9 ⁴⁵	Roth A	14 ²⁰	Müller A	9 ⁰⁵	Müller	14 ¹⁵	Fleischer
	10 ¹⁰	Wagner	15 ⁰⁰	Metzger	11 ⁵⁰	Haffner	15 ⁰⁰	Arnold
	12 ⁰⁰	Naed A	16 ⁵⁰	Huber	12 ¹⁵	Becker	16 ¹⁵	Müller
	13 ¹⁵	Arnold	17 ⁰⁰	Finke	12 ⁴⁵	Klein	17 ⁰⁰	Müller
				Krieh	18 ⁴⁵		18 ⁴⁵	Hönl
Donnerstag	8 ⁰⁰	Mertens		Urlaub	7 ⁴⁵	Merkel	13 ⁰⁰	Ohms
	8 ³⁰	Kraft			8 ¹⁵	Lange	14 ⁰⁰	Müller K.
	9 ³⁰	Seneer			9 ¹⁵	Metzger	14 ⁴⁵	Finke
	10 ⁴⁵	Schneider			10 ⁰⁰	Müller U.	15 ³⁰	Fleischer
	11 ¹⁰	Müller			11 ⁵⁰	Haffner	16 ³⁰	Becker
	11 ⁴⁵	Maier			12 ⁵⁰	Becker	18 ⁰⁰	Krieh
Freitag	8 ⁰⁰	Mertens	13 ⁰⁰	Merkel	7 ⁴⁵	Merkel F.	13 ⁰⁰	Merkel
	8 ⁴⁵	Kraft	13 ²⁵	Wagner	8 ¹⁰	Lange	13 ²⁵	Wagner
	9 ⁴⁵	Seneer	14 ⁵⁰	Müller	10 ⁰⁰	Krause	14 ⁰⁰	Liedl
	10 ⁴⁵	Schneider	15 ⁰⁰	Lid	11 ⁵⁰	Klein	16 ⁰⁰	Huber
	11 ¹⁰	Müller	16 ⁵⁰	Huber	12 ⁴⁵	Graf	17 ³⁰	Arnold
	11 ⁴⁵	Meier	18 ⁰⁰	Metzger	13 ²⁰	Becker	18 ³⁰	Hönl
	13 ⁰⁰	Arnold	18 ⁴⁵	Krieh				
Samstag	7 ⁴⁵	Mertens	13 ⁰⁰	Ohms	8 ⁰⁰	Lauter	13 ⁰⁰	Ohms
	8 ³⁰	Roth	13 ⁵⁰	Müller	8 ³⁰	Lange	14 ⁰⁰	Müller K.
	9 ⁰⁰	Maier	15 ⁰⁰	Fink	9 ⁰⁰	Krause	15 ⁰⁰	Fleischer
	9 ²⁰	Klaus	16 ³⁰	Arnold P.	10 ⁴⁵	Müller U.	15 ³⁰	Funk
	11 ⁰⁰	Wagner	18 ⁰⁰	Möller K.	11 ⁴⁵	Haffner	17 ⁰⁰	Krieh
	12 ⁴⁵	Hönl			13 ⁰⁰	Becker		
					13 ³⁰	Klein		
Sonntag	Frei				12 ⁵⁰	Merkel	8 ⁵⁰	Frei
					13 ⁵⁰	Müller	9 ¹⁵	Sänger
					14 ⁴⁵	Metzger	10 ¹⁵	Kraft
					16 ⁰⁰	Fink	11 ⁵⁰	Meier
	Grundpflege	Schuldempfleger	Schwerepflege	Injektionen	Verband			

3 Tafelset Mitarbeiter Zeitplanung

Einfache Handhabung, schnelle Änderung und großer Überblick sind die Merkmale dieser Planrecord Stecktafel. Ist die richtige Tafelgröße für Sie dabei? Wenn nicht, rufen Sie uns einfach an! Wir helfen Ihnen gern.

Zubehör: Ausreichend Einsteckkarten, 5 cm breit, in 5 Farben.

50 Signale sowie Überschriften bedruckt und blanko, passend zum aufgedruckten Planungsschema.



Ultradex Kartentafeln – Planung mit Originalbelegen

Wenn Sie mit Ihren Originalbelegen planen wollen. Übersichtlich, Alles griffbereit, rationell, erweiterungsfähig.



Kartentafeln sind ideal geeignet für:

- Fertigungsbetriebe
- Arbeitsvorbereitung
- Kanban
- Versand/Lager
- Handwerker
- Werkstätten
- Dienstleister
- Krankenhäuser, Praxen, uvam.

Optimal für die Planung von:

- Aufträgen
- Terminen
- Fahrzeugen
- Montagen
- Reparaturen
- uvam.

Geeignet für fast alle Belege

- Lieferscheine
- Betriebsaufträge
- Kundenaufträge
- Kommissionierscheine
- Fertigungsscheine
- Pendelkarten
- Rollkarten

Kartentafel – Standardversion



Planung mit Originalbelegen in DIN Formaten (Höhe 148 mm, 210 mm oder 297 mm) oder Sonderformaten (Höhe 30 - 315 mm)

1-9 Die Standardtafel

Stabile Tafeln mit strapazierfähigen, hellgrauen Kunststoff-Einstecktaschen. Alle Taschen sind über die gesamte Tafelbreite hin offen und registerartig untereinander angebracht. Diese sind so konstruiert, dass sowohl Einzelbelege als auch kleine Stapel bis ca. 1,5 mm Dicke sicher fixiert sind und mit einem Handgriff eingesteckt oder entnommen werden können. Sofern Ihr Beleg größer oder kleiner ist als die angegebenen DIN Formate in den Tabellen auf der Seite 18, fragen Sie einfach bei uns an. Der flexible Tafelaufbau kann fast jeder Beleggröße angepasst werden. Die Breite der Tafelanlage kann jederzeit durch zusätzliche Tafel Elemente erweitert werden.



Sicht- und Griffrand

Wieviel müssen Sie von Ihrem Beleg sehen? Das eingesteckte Belegmaterial kann 15, 20, 25, 30, 40, 45, 50, 60 oder 75 mm aus den Taschen herausragen. Die Einstecktiefe (der nicht sichtbare Teil) wird Ihrem Bedarf und Formular genau angepasst. Hinweis: Je höher der Sicht- und Griffrand um so weniger Taschen.



Eine Lösung für extra dicke Stapel bieten wir Ihnen gerne an.

Hilfe?

Anruf genügt, wir beraten Sie gern.
07761-7044



Robuste Einstecktaschen aus strapazierfähigem 1,5 mm starkem Kunststoff. Der Tafelkern besteht aus einer 13 mm starken MDF-Platte, beidseitig Melaminharz beschichtet.

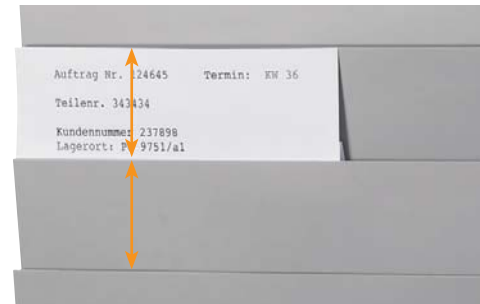

Sicht- und Griffrand sowie die Einstecktiefe werden Ihrem Bedarf und Formular genau angepasst.



Ist Ihr Einsteckformular höher als 210 mm, werden 2 seitliche Abschlusswinkel montiert.



Die Befestigung

Bis zu einer Tafelbreite von 900 mm werden verdeckte Aufhänger an der Tafelrückseite und Kunststoffträger für die Wandbefestigung mitgeliefert.



Ab einer Tafelbreite von 900 mm werden auf der Tafelrückseite Aluprofile zum Einhängen montiert. Diese können für kleinere Tafelbreiten separat bestellt werden. Ideal, wenn mehrere Tafeln nebeneinander in gleicher Höhe montiert werden.

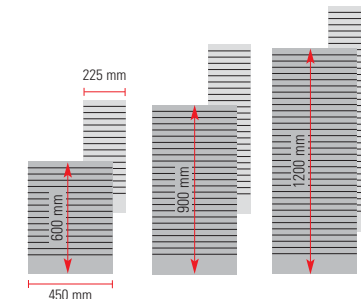

Standardhöhen und -breiten. Andere Maße sind jederzeit möglich.



Kartentafel für Belege in Standardgrößen

Belege DIN A6, DIN A5, DIN A4 bis max. 1,5 mm stark, Tafelbreiten 225 mm oder 450 mm, Sichtrand 15 - 75 mm

Kartentafeln mit 15, 30 oder 45 mm Sichtrand

Kartentafeln passend für **Beleghöhe 148 mm** = DIN A5 quer oder DIN A6 hoch

Tafel- höhe mm	Sicht- rand mm	Anzahl Einsteck- taschen	Tafelbreite 225 mm		Tafelbreite 450 mm	
			Best.-Nr.	Preis in €	Best.-Nr.	Preis in €
600	15	29	4012-15	253,00	4746-15	271,00
600	30	15	4012-30	220,00	4746-30	268,00
600	45	10	4012-45	200,00	4746-45	266,00
900	15	49	4013-15	301,00	4756-15	362,00
900	30	25	4013-30	269,00	4756-30	322,00
900	45	17	4013-45	277,00	4756-45	327,00
1200	15	69	4014-15	345,00	4766-15	427,00
1200	30	35	4014-30	336,00	4766-30	410,00
1200	45	23	4014-45	338,00	4766-45	409,00

Kartentafeln passend für **Beleghöhe 210 mm** = DIN A5 hoch oder DIN A4 quer

Tafel- höhe mm	Sicht- rand mm	Anzahl Einsteck- taschen	Tafelbreite 225 mm		Tafelbreite 450 mm	
			Best.-Nr.	Preis in €	Best.-Nr.	Preis in €
600	15	25	4018-15	250,00	4806-15	271,00
600	30	13	4018-30	221,00	4806-30	263,00
600	45	9	4018-45	200,00	4806-45	268,00
900	15	45	4019-15	299,00	4816-15	362,00
900	30	23	4019-30	265,00	4816-30	318,00
900	45	15	4019-45	276,00	4816-45	323,00
1200	15	65	4020-15	349,00	4826-15	427,00
1200	30	33	4020-30	335,00	4826-30	410,00
1200	45	22	4020-45	338,00	4826-45	409,00

Kartentafeln passend für **Beleghöhe 297 mm** = DIN A4 hoch

Tafel- höhe mm	Sicht- rand mm	Anzahl Einsteck- taschen	Tafelbreite 225 mm		Tafelbreite 450 mm	
			Best.-Nr.	Preis in €	Best.-Nr.	Preis in €
600	15	19	4021-15	314,00	4830-15	353,00
600	30	10	4021-30	306,00	4830-30	338,00
600	45	7	4021-45	308,00	4830-45	343,00
900	15	39	4022-15	365,00	4831-15	432,00
900	30	20	4022-30	352,00	4831-30	406,00
900	45	13	4022-45	357,00	4831-45	411,00
1200	15	59	4023-15	397,00	4832-15	508,00
1200	30	30	4023-30	394,00	4832-30	467,00
1200	45	20	4023-45	405,00	4832-45	479,00

Alle Kartentafeln werden auftragsbezogen gefertigt
Lieferzeit ca. 2 Wochen. Warenrücknahme ausgeschlossen.

Kartentafeln mit 20, 40 oder 60 mm Sichtrand

Kartentafeln passend für **Beleghöhe 148 mm** = DIN A5 quer oder DIN A6 hoch

Tafel- höhe mm	Sicht- rand mm	Anzahl Einsteck- taschen	Tafelbreite 225 mm		Tafelbreite 450 mm	
			Best.-Nr.	Preis in €	Best.-Nr.	Preis in €
600	20	22	4036-20	228,00	4749-20	265,00
600	40	11	4036-40	219,00	4749-40	259,00
600	60	8	4036-60	220,00	4749-60	261,00
900	20	37	4037-20	276,00	4759-20	331,00
900	40	19	4037-40	263,00	4759-40	313,00
900	60	13	4037-60	265,00	4759-60	315,00
1200	20	52	4038-20	329,00	4769-20	423,00
1200	40	26	4038-40	323,00	4769-40	389,00
1200	60	18	4038-60	324,00	4769-60	394,00

Kartentafeln passend für **Beleghöhe 210 mm** = DIN A5 hoch oder DIN A4 quer

Tafel- höhe mm	Sicht- rand mm	Anzahl Einsteck- taschen	Tafelbreite 225 mm		Tafelbreite 450 mm	
			Best.-Nr.	Preis in €	Best.-Nr.	Preis in €
600	20	19	4042-20	200,00	4809-20	262,00
600	40	10	4042-40	219,00	4809-40	253,00
600	60	7	4042-60	221,00	4809-60	258,00
900	20	34	4043-20	274,00	4819-20	331,00
900	40	17	4043-40	259,00	4819-40	315,00
900	60	12	4043-60	261,00	4819-60	322,00
1200	20	49	4044-20	334,00	4829-20	423,00
1200	40	25	4044-40	324,00	4829-40	386,00
1200	60	17	4044-60	326,00	4829-60	392,00

Kartentafeln passend für **Beleghöhe 297 mm** = DIN A4 hoch

Tafel- höhe mm	Sicht- rand mm	Anzahl Einsteck- taschen	Tafelbreite 225 mm		Tafelbreite 450 mm	
			Best.-Nr.	Preis in €	Best.-Nr.	Preis in €
600	20	14	4045-20	304,00	4833-20	306,00
600	40	7	4045-40	303,00	4833-40	297,00
600	60	5	4045-60	306,00	4833-60	300,00
900	20	29	4046-20	343,00	4834-20	401,00
900	40	15	4046-40	335,00	4834-40	384,00
900	60	10	4046-60	337,00	4834-60	388,00
1200	20	44	4047-20	398,00	4835-20	493,00
1200	40	22	4047-40	387,00	4835-40	461,00
1200	60	15	4047-60	388,00	4835-60	470,00

Kartentafeln mit 25, 50 oder 75 mm Sichtrand

Kartentafeln passend für **Beleghöhe 148 mm** = DIN A5 quer oder DIN A6 hoch

Tafel- höhe mm	Sicht- rand mm	Anzahl Einsteck- taschen	Tafelbreite 225 mm		Tafelbreite 450 mm	
			Best.-Nr.	Preis in €	Best.-Nr.	Preis in €
600	25	17	4061-25	213,00	4745-25	248,00
600	50	9	4061-50	202,50	4745-50	242,00
600	75	6	4061-75	202,50	4745-75	243,00
900	25	29	4062-25	261,00	4755-25	324,00
900	50	15	4062-50	253,00	4755-50	300,00
900	75	10	4062-75	254,00	4755-75	302,00
1200	25	41	4063-25	312,00	4765-25	384,00
1200	50	21	4063-50	306,00	4765-50	360,00
1200	75	14	4063-75	306,00	4765-75	368,00

Kartentafeln passend für **Beleghöhe 210 mm** = DIN A5 hoch oder DIN A4 quer

Tafel- höhe mm	Sicht- rand mm	Anzahl Einsteck- taschen	Tafelbreite 225 mm		Tafelbreite 450 mm	
			Best.-Nr.	Preis in €	Best.-Nr.	Preis in €
600	25	15	4067-25	200,00	4805-25	250,00
600	50	8	4067-50	201,50	4805-50	243,00
600	75	5	4067-75	201,50	4805-75	243,00
900	25	27	4068-25	262,00	4815-25	324,00
900	50	14	4068-50	258,00	4815-50	300,00
900	75	9	4068-75	259,00	4815-75	302,00
1200	25	39	4069-25	314,00	4825-25	384,00
1200	50	20	4069-50	306,00	4825-50	365,00
1200	75	13	4069-75	307,00	4825-75	368,00

Kartentafeln passend für **Beleghöhe 297 mm** = DIN A4 hoch

Tafel- höhe mm	Sicht- rand mm	Anzahl Einsteck- taschen	Tafelbreite 225 mm		Tafelbreite 450 mm	
			Best.-Nr.	Preis in €	Best.-Nr.	Preis in €
600	25	11	4070-25	285,00	4836-25	293,00
600	50	6	4070-50	281,00	4836-50	286,00
600	75	4	4070-75	283,00	4836-75	290,00
900	25	23	4071-25	332,00	4837-25	372,00
900	50	12	4071-50	327,00	4837-50	359,00
900	75	8	4071-75	327,00	4837-75	362,00
1200	25	35	4072-25	374,00	4838-25	457,00
1200	50	18	4072-50	364,00	4838-50	434,00
1200	75	12	4072-75	367,00	4838-75	438,00



1 Selbstklebende Wochentage und Monatsbezeichnungen

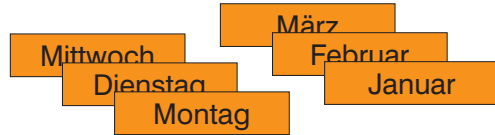

2 Etikettenträger selbstklebend transparent



3 Leittafeln Variante A



3+4 Leittafeln für Indexangaben

Hierauf können Sie z.B. die Namen der Mitarbeiter, Projektnamen, Maschinenbezeichnungen, Namen oder Nummer von Fertigungsteilen usw. anbringen. Die Oberflächen eignen sich ideal zum Bekleben. Beide Varianten können auf Anfrage auch mit einer magnethaftenden Oberfläche ausgerüstet werden.

4 Leittafeln Variante B

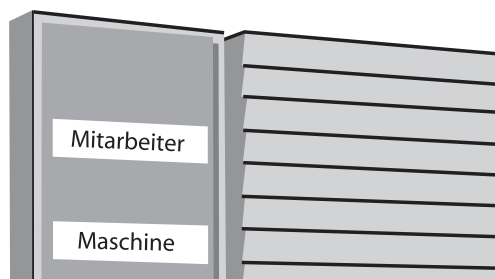

1 Selbstklebende Wochentage und Monatsbezeichnungen

Ein Satz enthält alle Wochentage und Monate. Die orangefarbenen Etiketten sind 15 mm hoch und entsprechend gestanzt. Die Länge kann durch Abschneiden variiert werden.

Selbstklebende Wochentage und Monatsbezeichnungen

Artikel	Inhalt / VE	Best.-Nr.	Preis €
Mo-So/Jan-Dez	1 Bogen	4950	2,35

2 Etikettenträger

Höhe 15 mm. Ideal um Überschriften oder Indexangaben auf den Kartentafeln oder Leittafeln anzubringen. Weiße beschreibbare Etiketten werden auf einem perforierten DIN A4 Bogen mitgeliefert.

Etikettenträger

Breite	Inhalt	Best.-Nr.	Preis €
450 mm	1 Stk.	4905	5,90
150 mm	10 Stk.	4906	18,50
70 mm	10 Stk.	4907	11,80

3 Leittafeln Variante A

Stabiler Aluminiumwinkel silberfarbig eloxiert, nach links zeigend. Nutzbare Breite 100 mm. Dieser wird fix an einer Kartentafel montiert.

(Nicht geeignet bei rollierender Planung)

Leittafeln Variante A, Breite 100 mm

Höhe	Best.-Nr.	Preis €
600 mm	4080	66,75
900 mm	4081	85,75
1200 mm	4082	101,75

4 Leittafeln Variante B

Separat zu montierendes Tafелеlement. Ideal bei rollierenden Planungen. Breite 200 mm. Robuster Tafelkern aus beidseitig Melaminharz beschichteter MDF-Platte. Die frontseitig glatte Kunststoff Oberfläche ist farblich auf alle Kartentafeln abgestimmt.

Leittafeln Variante B, Breite 200 mm

Höhe	Best.-Nr.	Preis €
600 mm	4060	114,50
900 mm	4090	137,50
1200 mm	4120	157,50

Checkliste zur Auswahl einer Kartentafel

1. Bestimmen Sie die Beleggröße!

Achtung:

Möchten Sie Ihre Belege mit Klarsichthüllen in die Tafel einstecken?

Dann ist das Außenmaß der Hülle für den richtigen Tafelaufbau entscheidend.

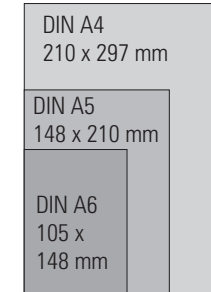

Hochformate

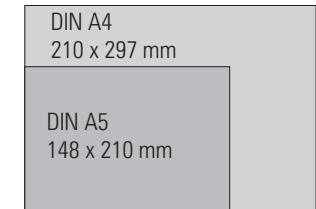

Querformate

Sonderformate? Bitte fragen Sie an!

2. Bestimmen Sie den Sichtrand!

Der Sichtrand ist der Bereich des Beleges, der bei eingestecktem Beleg sichtbar bleibt.

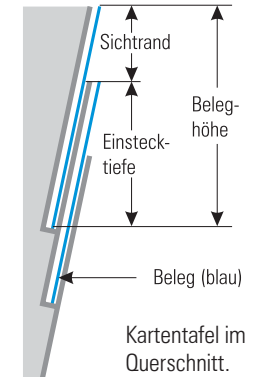
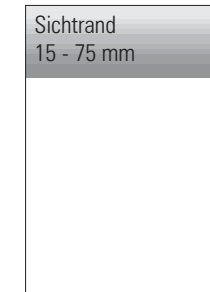

Möglich sind: 15, 20, 25, 30, 40, 45, 50, 60 und 75 mm Sichtrand. Die Einstecktiefe wird exakt nach Ihrer Beleggröße und dem benötigten Sichtrand gefertigt.

3. Wieviele Belege wollen Sie nebeneinander und untereinander einstecken?

- Tafeln sind in verschiedenen Höhen mit unterschiedlicher Taschenanzahl erhältlich.
- Es können mehrere Tafeln nebeneinander montiert werden.

4. Wählen Sie aus der Tabelle die passende Tafel!

- Standardmäßig sind die Tafeln in 225 oder 450 mm Breite lieferbar. Andere Maße sind jederzeit möglich.

! Nehmen Sie einfach unseren Beratungsservice in Anspruch!

Wir beraten Sie gerne bei der Auswahl der passenden Tafel. Nennen Sie uns Ihre Beleggröße und den gewünschten Sichtrand!

Für spezielle Anforderung oder andere Beleggrößen unterbreiten wir gern ein passendes Angebot.



Tafelständer für Kartentafel

Mit dem Ständer wird die Kartentafel mobil und lässt sich frei im Raum aufstellen



1 Fahrbarer Tafelständer für Kartentafeln

- Robuste Ausführung
- einfache variable Tafelmontage
- angenehm schräge Arbeitsposition
- Wandtafeln jederzeit umrüstbar
- Sonderbreite bis 3000 mm möglich

Robuster Stahlrahmen, weiß lackiert mit 4 Lenkrollen, 2 davon mit Feststellbremse. Bis zur gesamten Ständerbreite können einzelne Tafелеlemente eingehängt werden. Das obere Montage- und untere Kippsicherungsprofil ist bereits montiert. Bei gemeinsamer Bestellung von Tafel und Tafelständer ist auch die komplette Aufhängung montiert. Vorhandene Ultradex Kartentafeln können nachträglich für eine Ständermontage umgerüstet werden. Bitte fragen Sie einfach an.



Einfache Tafelmontage durch einhängen



2 Montageprofile

Einfache Montage und gleichzeitige Kippsicherung. Zwei robuste Aluminiumprofile.



Praxisbeispiele: Sonderanfertigungen

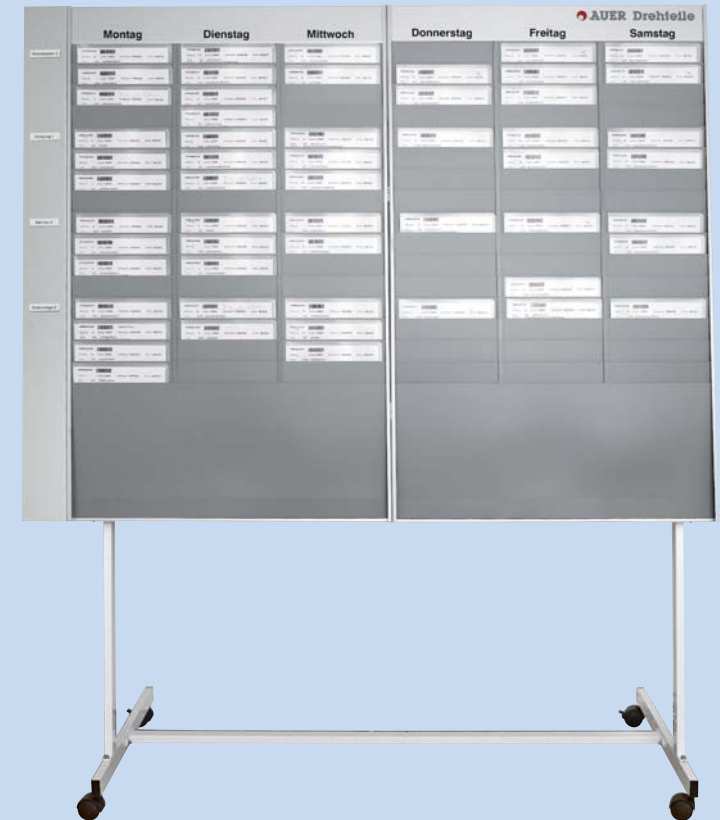

Die Höhe der Tafeloberkante variiert je nach Tafelhöhe ca. 1800 - 2000 mm

1 Fahrbarer Tafelständer für Kartentafeln

Gesamtbreite	Best.-Nr.	Preis €
1000 mm	1339	476,00
1500 mm	1340	539,00

Das Kartentafelsystem bietet Lösungen für viele individuelle Situationen



Extra weite Taschenkonstruktion



Extra weite Taschenkonstruktion für dicke Belege oder Stapel bis 7 mm. Wie weit Ihr Beleg aus der Tafel herausschauen soll (Sichtrand), kann von 40 -100 mm frei gewählt werden.

Rollengelagerte Schiebeanlage

Alle Kartentafeln können leicht entnommen und seitlich verschoben werden. Eine rollierende Terminplanung wird möglich.



1. Abgelaufene Tafel entnehmen
2. Verbleibende Tafel nach links schieben
3. Tafel einhängen

Klar und deutlich: Zuordnung durch Überschriften



Einfach und schnell

Selbstklebende Etikettenträger werden positioniert, Etiketten einfach eingeschoben. Die Etikettenträger finden Sie auf Seite 19

Die Höhe des Kopfstückes einer Tafel wird dem jeweiligen Beschriftungswunsch extra angepasst. Änderungen nach Fertigung sind nicht mehr möglich.

Kanban-Plantafel

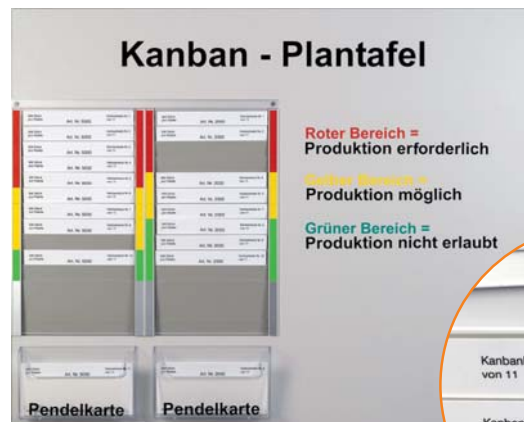

Die Zuordnung der einzelnen Farbfelder kann jederzeit einfach geändert werden.



Ist Ihr Einsteckmaterial höher als 210 mm, werden zwei seitliche Abschlusswinkel montiert.



Auch besondere Wünsche sind für uns kein Problem. Klebetexte sehen aus wie gedruckt, können jedoch jederzeit geändert werden. Siehe Seite 46-47



Kartentafel – Beispiele

Sonderanfertigungen für unsere Kunden – in der Praxis bewährt

Praxisbeispiel: Ausführung in Sondergröße



Bild zeigt: Sonderanfertigung 1200 x 1100 mm inkl. separater Indextafel, Farbzeiger und Überschriften. 25 durchgehende Einstecktaschen passend für Beleggröße 297 mm, Sichtrand 25 mm. Der Preis für diese Sonderanfertigung ist 1185,00 € zuzügl. MwSt.

Die benötigte Tafelgröße

Die Tafelgröße richtet sich nach:

- der Höhe des Einsteckformulars (... mm)
- der Breite des Einsteckformulars (... mm)
- dem benötigten Sicht- u. Grifftrand (... mm)
- der Anzahl der Formulare nebeneinander (... Stück)
- der Anzahl der Einstecktaschen untereinander (... Stück)

Das größtmöglich zu fertigende Tafелеlement in einem Stück ist 1000 x 1500 mm B x H. Die Gesamtbreite einer Tafelanlage kann jederzeit durch zusätzliche Tafелеlemente erweitert werden.

Praxisbeispiele: Sonderanfertigungen

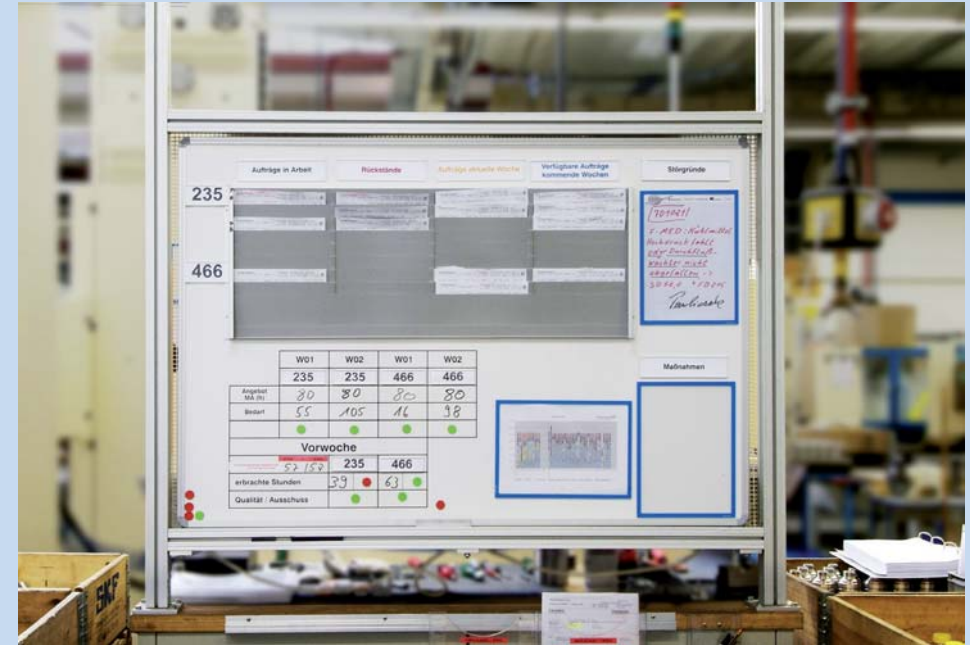

Bei dieser Sonderanfertigung wurde eine Kartentafel mit einer Magnettafel kombiniert. Für die Tafelkonzeption wurde von Ultradex eine Tafelskizze angefertigt, mit der vom Kunden Planungsszenarien durchgespielt wurden.

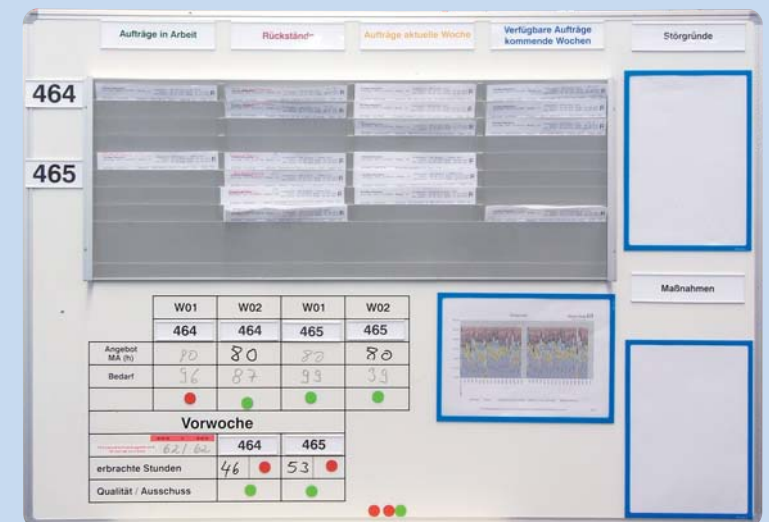

Sonderanfertigung einer Kanban-Plantafel

Wir konzipieren in Zusammenarbeit mit Ihnen.



Praxisbeispiele

Begrenzungssteg



Durch Begrenzungsstege entstehen seitlich geschlossene Einsteckfächer. So können Belege nicht ineinanderrutschen. Preis auf Anfrage.

Magnetische Leittafel



Silberfarbig. Indexangaben in magnetischen Schienen können einfach gewechselt und flexibel angeordnet werden. Magnetische Schienen finden Sie auf Seite 34.



Bild zeigt: Sonderanfertigung 900 x 615 mm inkl. magnetischer Indextafel, Kopfzeile mit Logo, 7 x 15 geschlossene Einsteckfächer, passend für Farbkarte und Produktionskarte.

Beleggröße 64 mm, Sichtband 30 mm.

Zubehör: Magnetische Etikettenträger 70 x 34 mm, Etiketten für PC-Beschriftungen und je 100 lichtechte Farbkarten in rot, grün und gelb. Der Preis dieser Sonderanfertigung inkl. Zubehör beträgt 870,00 € zuzügl. MwSt.

Die farbigen Kartonzuschnitte können einfach ausgetauscht werden, so lassen sich die Farbfelder schnell dem aktuellen Bedarf anpassen.





Kartentafel – Beispiele

Wenn die Tafel breiter als 1000 mm sein muss – Sonderanfertigung einer mehrteiligen Tafelanlage



Wenn die erforderliche Tafelbreite größer als 1000 mm sein muss, werden einzelne Tafелеlemente nebeneinander montiert. Jedes Element wird seitlich mit einem Aluminiumwinkel verschlossen. Sofern Sie Ihre Belege überlappend und ohne Begrenzung durchgehend in die anschließende Tafel schieben müssen, ist das unter bestimmten Voraussetzungen nach vorheriger Absprache möglich.

Diese B 1500 x T 90 x H 750 mm große Anlage wurde gefertigt für:
 Formularhöhe 297 mm (DIN A4 hoch) mit sichtbarem Rand von 40 mm
 10 Taschen untereinander für extra dicke Stapel bis 7 mm Stärke.
 Alle Tafeln werden an der Wand montiert, können jedoch bei Bedarf auch einfach auf einen fahrbaren Tafelständer umgehängt werden. (Diese Funktion sehen Sie auf S. 20)
 1 Stück Indextafel 90 x 90 x 750 mm, selbstklebende Etikettenträger, 70 mm lang.
 1 Tafелеlement B 230 x T 90 x H 750 mm, selbstklebende Etikettenträger, 150 mm lang.
 1 Tafелеlement B 470 x T 90 x H 750 mm, selbstklebende Etikettenträger, 150 mm lang.
 1 Tafелеlement B 700 x T 90 x H 750 mm, selbstklebende Etikettenträger, 150 mm lang.



Verdeckte Stege begrenzen die Einsteckbreite der Taschen und verhindern, dass die Belege seitlich hin und her rutschen können.

T-Kartentafeln – flexible Version

Einfache Umsortierung der Karten ohne Umstecken



Ideal geeignet für:

- Tourenplanung
- Terminplanung
- Mitarbeiterinsatz
- Häusliche Pflege
- usw.

Tour II	Tour III	Tour IV
Sr. Martina WT-AX 180	Sr. Paula WT-RA 987	Pfl. Charly WT-VA 758
A. Bode	A. Franzen	M. Albrecht
C. Friedmann	F. Heilmann	B. Lüber
R. Martin	S. Schroff	A. Weiss
S. Künze	T. Mayer	R. Seibold
G. Kühner	R. Regler	W. Fritscher
R. Hubert	H. Herion	W. Baumann
F. Schmidt	S. Matthes	Schirmer, H.
Schwerpflege	Verband	Hausleweg 12 Schwarzwald Dr. Helfer
Injektion	Insulin	Kol Pflegestufe 3 Zimm

T-Kartentafel, flexible Version

Ist in 2 Breiten (84 mm und 114 mm) und 5 Höhen (415 bis 1175 mm) lieferbar. Die Kartenplätze lassen sich beliebig austauschen. Dadurch können innerhalb einer Reihe auch Karten dazwischengeschoben werden, ohne die einzelnen Karten umzustecken.

Die Befestigung der einzelnen Tafелеlemente an der Wand erfolgt mit einem praktischen Klettband. Dadurch können auch die Tafелеlemente untereinander ausgetauscht werden.

- grauer Kunststoff
- Ideal für Planungen in numerischer oder alphabetischer Reihenfolge.

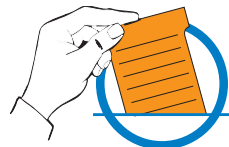

Jede Karte verfügt über viel Platz für Informationen

T-Kartentafel, flexible Version

Lieferung inkl. Wandschiene mit Klettverschluss.

T-Kartentafel, flexible Version

Breitformat, Tafelbreite 114 mm

Tafelhöhe	Anzahl Schlitze	Best.-Nr.	Preis €
415 mm	15	528109	67,25
605 mm	27	528209	85,25
795 mm	39	528309	106,75
985 mm	51	528409	121,00
1175 mm	63	528509	136,00

Schmalformat, Tafelbreite 84 mm

Tafelhöhe	Anzahl Schlitze	Best.-Nr.	Preis €
415 mm	15	529109	64,50
605 mm	27	529209	77,25
795 mm	39	529309	97,00
985 mm	51	529409	110,00
1175 mm	63	529509	121,00

Wandschiene

Werden zusätzliche Wandschienen benötigt, dann bitten wir um Angabe der Längen in mm.

Aluwandschiene

Best.-Nr. Preis €
pro lfm

Schiene, 2-teilig oben und unten	5306	26,30
----------------------------------	------	-------

Nur passend für Tafeln auf dieser Seite.



Funktionsweise der flexiblen T-Kartentafel

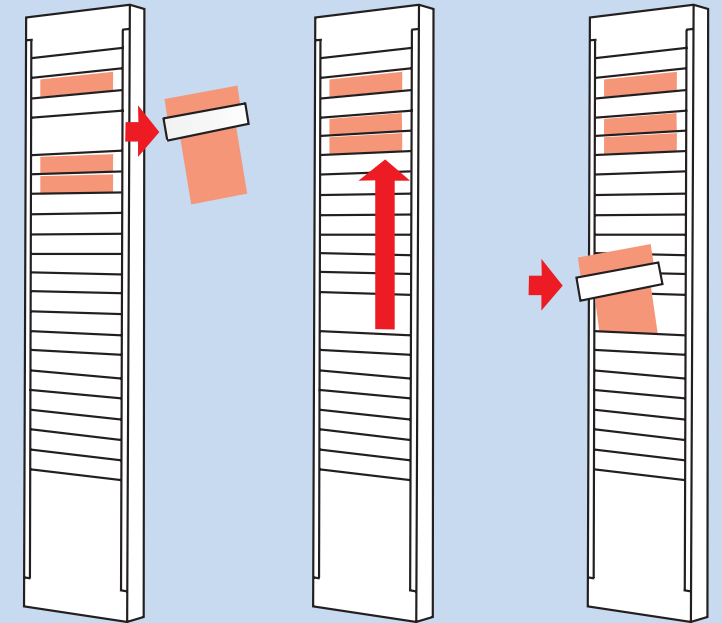

1. Halter herausnehmen

2. Beliebige Anzahl Schlitze hochschieben

3. Halter an gewünschter Stelle einsetzen

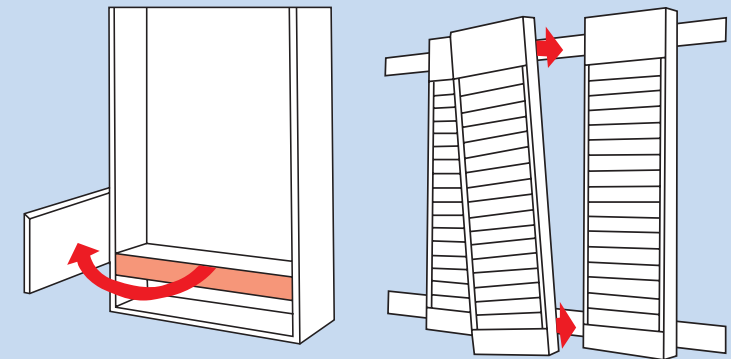

Praktische und einfache Wandbefestigung mit Klettverschluss.

Die Reihen lassen sich mit wenigen Handgriffen untereinander austauschen.



T-Kartentafeln – starre Version

Flexibel, preiswert und jederzeit erweiterbar

Praxisbeispiele: T-Kartentafeln



Diese Terminplanung besteht aus 1 x Tafelreihe Best.-Nr. 5805 und 7 x Tafelreihe Best.-Nr. 5809, Befestigung mittels Wandschiene.



Die Wandschiene macht es möglich, dass Tafelreihen einfach nach vorne herausgenommen, seitlich verschoben und eingesetzt werden können.



1 T-Kartentafeln sind in zwei verschiedenen Breiten (passend für 80 mm und 48 mm Einsteckbreite) und zwei verschiedenen Höhen (35 und 50 Schlitze) lieferbar. Die Tafelreihen bestehen aus hellgrauem Kunststoff. Jede Tafelreihe hat oben und unten eine Profilleiste, die beschriftet werden kann und gleichzeitig als Wandbefestigung (Standardaufhängung) dient. Es können beide Tafelbreiten nebeneinander angebracht und kombiniert werden. Eine nachträgliche Erweiterung der Tafelanlage ist jederzeit möglich.



1 Profilleisten dienen zur Beschriftung und Standard-Wandbefestigung. Zu jeder Tafel wird ein Paar Profilleisten mitgeliefert.



2 Aluwandschiene
Mit der optional erhältlichen Wandschiene können die Tafeln jederzeit nach vorne entnommen und seitlich verschoben werden.

Die Tafelelemente können wahlweise mit der mitgelieferten Standardbefestigung oder mit der als Zubehör lieferbaren Wandschiene montiert werden. Die Montage mit Wandschiene ermöglicht einen flexiblen Wechsel der Tafelelemente.

Ideal geeignet für:

- Raumplanung
- Objektvermietung
- Mitarbeiterinsatz
- Wartungsplanung
- Gebrauch- und Neuwagenübersicht
- Terminplanung
- Auftragsplanung
- usw.

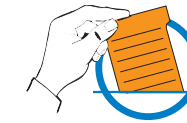

Jede Karte verfügt über viel Platz für Informationen.

1 T-Kartentafel

Schmalformat Breite x Höhe	Anzahl Schlitze	Best.-Nr.	Preis €
64 x 783 mm	35	5805	17,50
64 x 1008 mm	50	5806	19,30
Breitformat			
95 x 783 mm	35	5809	21,70
95 x 1008 mm	50	5810	25,90

2 Aluwandschiene

Zweiteilige eloxierte Alu-Wandleiste in die jede einzelne Tafelreihe einfach eingesetzt und entnommen werden kann. Alle Tafelelemente können problemlos innerhalb der Schienen seitlich verschoben werden, so dass eine rollierende Planung möglich ist. Die Wandschiene wird exakt auf Länge geliefert.

Aluwandschiene	Best.-Nr.	Preis € pro lfm
Schiene, 2-teilig	8035	56,50



1 T-Karten zur Beschriftung per Hand

- Packung zu 100 Stück

Liniert

Format	Best.-Nr.	Preis €
Schmalformat 60 x 85 mm	5421..	9,85
Breitformat 92 x 120 mm	5411..	9,85

Blanko

Format	Best.-Nr.	Preis €
Schmalformat 60 x 85 mm	5422..	5,45
Breitformat 92 x 120 mm	5412..	7,70

Bitte gewünschten Farbcode an Bestellnummer anhängen.

2 T-Karten zur Beschriftung per EDV

- auf perforierten Bögen DIN A4

Format	Stück/ Packung	Best.-Nr.	Preis €
Schmalformat 60 x 85 mm	180	5433..	9,60
Breitformat 92 x 120 mm	80	5434..	9,60

Bitte gewünschten Farbcode an Bestellnummer anhängen.

3 Beschriftungsvorlagen auf CD

zur passgenauen Beschriftung der T-Karten per Bürodrucker. CD-ROM mit Vorlagen für alle gängigen Textverarbeitungsprogramme.

Beschriftungsvorlagen auf CD-ROM	Best.-Nr.	Preis €
	1419	16,75

1 T-Karten zur Beschriftung per Hand

aus 170 g Karteikarton. Farben weitgehend lichtecht im Innenbereich. In 10 Farben mit Linien oder Blanko lieferbar. Lieferung in Spenderpackung zu 100 Karten. Die Packung kann im untersten Schlitz einer Tafelreihe eingehängt werden.

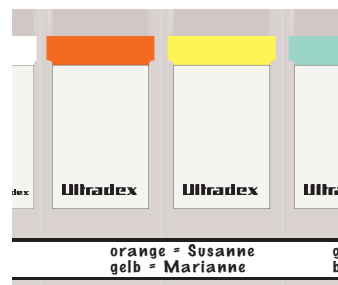
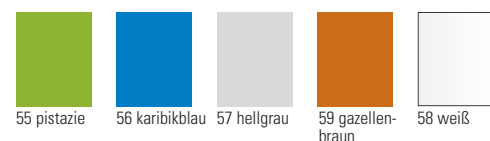
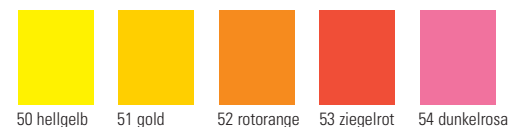
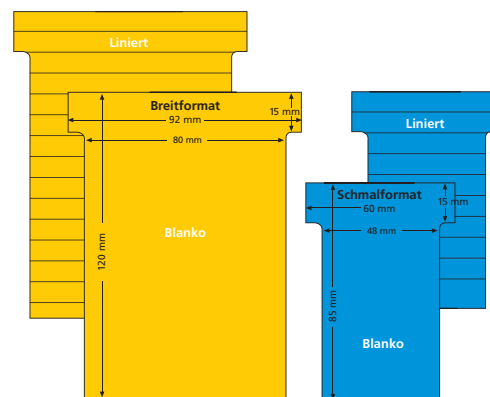

2 T-Karten zur Beschriftung per EDV

vorperforierte A4 Bögen aus 170 g Karteikarton. Farben weitgehend lichtecht im Innenbereich. In 5 Farben lieferbar. Karten passend zu Beschriftungsvorlagen für Textverarbeitung Best.-Nr. 1419.

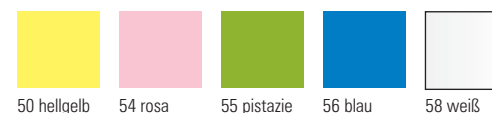

3 Beschriftungsvorlagen auf CD

für alle gängigen Textverarbeitungsprogramme. Passgenaue Beschriftung der T-Karten per Drucker.



Praxisbeispiel: Beschriftung per EDV

! T-Karten zur Beschriftung per EDV sind perforiert und lassen sich mit den meisten gängigen Bürodruckern beschriften. Bitte beachten Sie die Bedienungsanleitung des Gerätes. Verwenden Sie, sofern vorhanden, den manuellen Papiereinzug.



Taschentafel

Die passende Lösung für Chipkarten

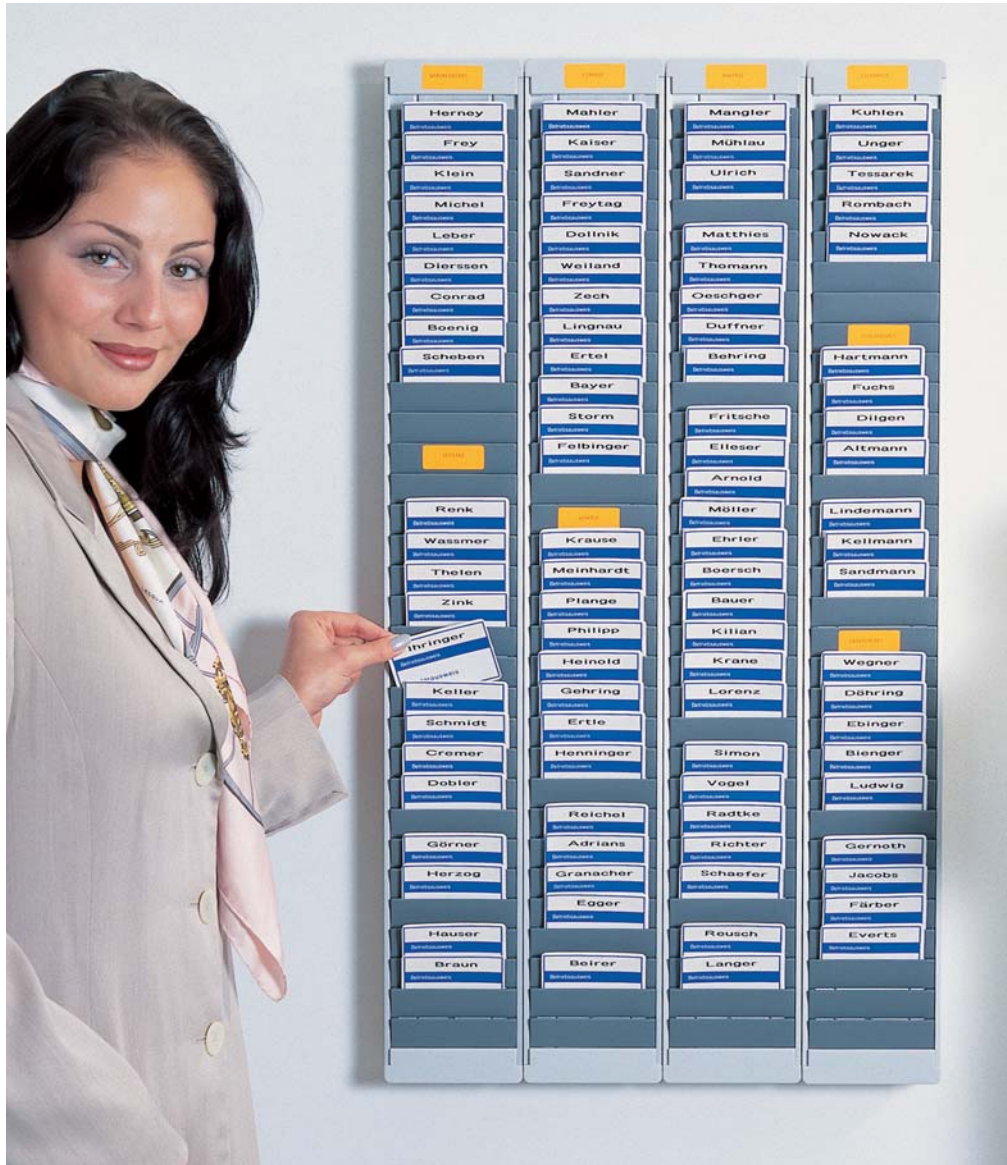

Taschentafel Ausführung A, Best.-Nr. 443309. Höhe 840 mm, Reihenbreite 115 mm, Taschenanzahl 30 Stück. Es wurden vier Reihen nebeneinander montiert. Gesamt 120 Taschen.

1 Kartentafel Ausführung A

sichtbarer Bereich 25 mm

Kartenformat
85 x 55 mm

Maximale Chipkartengröße: 85 x 55 mm
sichtbarer Bereich: 25 mm

2 Kartentafel Ausführung B

sichtbarer Bereich 25 mm

Kartenformat
86 x 68 mm

Maximale Chipkartengröße: 86 x 68 mm ohne Klip
bzw. 85 x 55 mm mit Klip
sichtbarer Bereich: 25 mm

3 Kartentafel Ausführung C

sichtbarer Bereich 45 mm
Kartenformat
82-90 x 59 mm

Max. Kartenformat B 82 x 59 H mm bis B 90 x 59 H mm
mit und ohne Klip.
sichtbarer Bereich: 45 mm

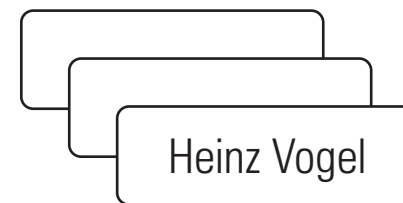

4 Selbstklebeetiketten

zur Beschriftung der einzelnen Kartenfächer.
Die weißen Etiketten sind 40 mm breit und 13 mm hoch.

1 Kartentafel Ausführung A für Chipkarten ohne Klip

- für Chipkarten mit 25 mm Sichtbereich
- Kartenformat max. 85 x 55 mm (B x H)
- Tafelreihen in grau (09) und braun (10) lieferbar
- Reihenbreite 115 mm
- Schlitzbereich 91 mm, Sichtbereich 25 mm

Kartentafel für Chipkarten ohne Klip

Reihen- höhe	Taschen- anzahl	Best.-Nr.	Preis €
590 mm	20	4432..	99,50
840 mm	30	4433..	113,75
1090 mm	40	4434..	132,25

Bitte gewünschten Farbcode der Bestellnummer anhängen!

2 Kartentafel für Chipkarten mit und ohne Klip

- für Chipkarten mit 25 mm Sichtbereich
- Kartenformat max. 85 x 55 mm (B x H) mit Klip oder 86 x 68 mm ohne Klip
- Tafelreihen in grau (09) und braun (10) lieferbar
- Reihenbreite 115 mm
- Schlitzbereich 91 mm, Sichtbereich 25 mm

Kartentafel für Chipkarten mit und ohne Klip

Reihen- höhe	Taschen- anzahl	Best.-Nr.	Preis €
590 mm	15	4435..	90,50
840 mm	23	4436..	101,25
1090 mm	31	4437..	123,50

Bitte gewünschten Farbcode der Bestellnummer anhängen!

3 Kartentafel für Chipkarten mit und ohne Klip

- für Chipkarten mit 45 mm Sichtbereich
- Kartenformat max. 82-90 x 59 mm (B x H) mit und ohne Klip
- Tafelreihen in grau (09) und braun (10) lieferbar
- Reihenbreite 115 mm
- Schlitzbereich 91 mm, Sichtbereich 45 mm

Kartentafel für Chipkarten mit und ohne Klip

Reihen- höhe	Taschen- anzahl	Best.-Nr.	Preis €
590 mm	9	4438..	95,75
840 mm	13	4439..	110,25
1090 mm	18	4440..	129,25

Bitte gewünschten Farbcode der Bestellnummer anhängen!

4 Selbstklebeetiketten

Selbstklebeetiketten	Best.-Nr.	Preis €
40 x 13 mm, 84 Stück pro Pack	4450	4,05

Versichertenkartenvitrine

Aluminiumvitrine für sichere und übersichtliche Aufbewahrung der Versichertenkarten



1 Versichertenkartenvitrine

aus Aluminium mit abschließbarer, getönter Acrylglastüre. Die Kartenhalter können einzeln beschriftet werden. Die Etiketten werden mitgeliefert. Rechtlich dürfen die Chip-Karten nur mit dem Einverständnis der Eigentümer verwaltet werden. Vordruckte Einverständniserklärungen werden mitgeliefert. Farbige Einsteckkarten sind in ausreichender Menge inklusive.

Versichertenkartenvitrine

Anzahl der Kartenhalter	Maße B x H in mm	Best.-Nr.	Preis €
30	385 x 545	20030	241,50 FHN
40	500 x 545	20040	252,75 FHN

Sonderanfertigungen sind möglich. Bitte fragen Sie an!

FHN = Nettopreis-Artikel

Zubehör Einverständniserklärung

Einverständniserklärung

Packungsinhalt	Best.-Nr.	Preis €
50 Stück	20101	13,60

Einsteckkarten

Einsteckkarten

Farbe	Packungsinhalt	Best.-Nr.	Preis €
grün	50	20102	13,60
rot	50	20103	13,60
blau	50	20104	13,60

1 Die Versichertenkartenvitrine von Ultradex schafft Ordnung und Übersicht.



Ultradex Magnettafel mit Linienraster

magnethaftende, beschreib- und abwischbare Oberfläche

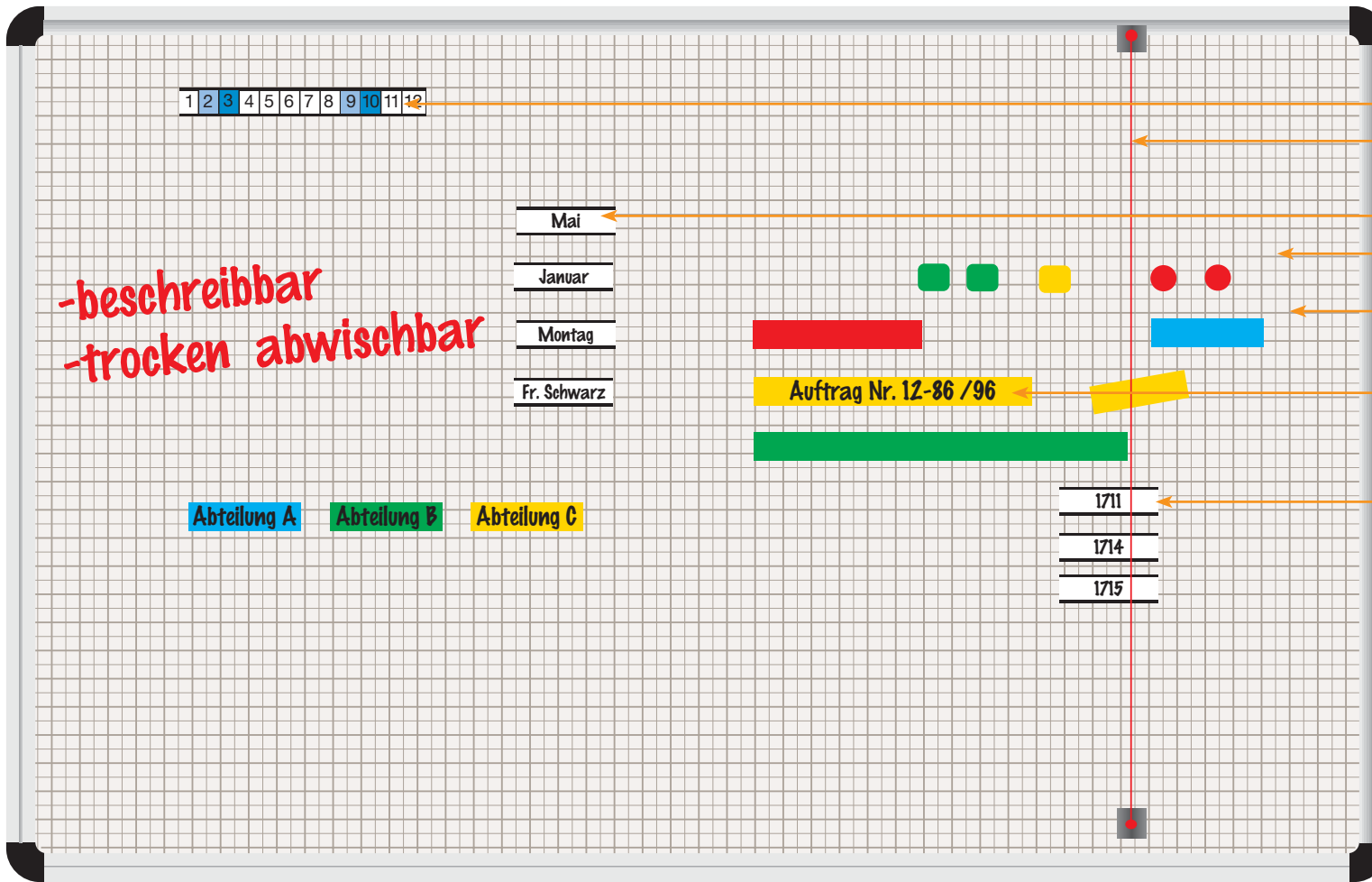

-beschreibbar
-trocken abwischbar

- ← Silber eloxierter Aluminiumrahmen
- ← Magnetische Skalen und Kalenderstreifen
- ← Terminanzeiger
- ← Magnetische Schiene inkl. Überschriften
- ← Farbige Magnetsymbole
- ← Hochverdichtete Polyester-Oberfläche mit gedrucktem Raster, magnetisch, beschreibbar mit trocken abwischbaren Stiften
- ← Magnetische Farbbänder wiederbeschreibbar
- ← Magnetische Schienen mit beschreibbaren Etiketten



- ← **Aufhänger (A)**
- ← **Gegenstück (B)**

Die Befestigung der Tafeln

An der Tafelrückseite befinden sich verdeckte Aufhänger (A). Die entsprechenden Gegenstücke (B) werden an der Wand montiert. Die Tafel kann danach mühelos eingehängt werden.

- beschreibbar mit Whiteboardmarkern
- trocken abwischbar
- variable Einsatzmöglichkeiten
- Planungszubehör kann mehrfach beschriftet werden
- vielfältiges Zubehör
- hoher Gebrauchswert

Dieses flexible Programm ermöglicht Ihnen eine ungeheure Vielfalt an Planungsmöglichkeiten. Ob für die maßgeschneiderte, individuelle Problemlösung oder die einfache Planung. Durch das magnetische Zubehörprogramm wird das Planen für Sie noch einfacher, schneller und auch leichter.

Tafeln in Sonderanfertigung
Mit einem individuellen Planungsschema lassen sich Planungsaufgaben optimal lösen. Wir beraten Sie gerne, fertigen Entwürfe an und stellen die Tafeln nach Ihren Wünschen her. Weitere Informationen zu Sonderanfertigungen finden Sie auf Seite 48-51.

Die unterschiedlichen Linienraster der Magnettafeln

Alle Ausführungen mit Aluminium-Rahmen



1 Standard-Oberfläche

Raster 5 x 5 / 10 x 10 mm verstärkt

Tafelgröße B x H mm	Lichte Planung B x H mm	Anzahl Planungszeilen untereinander	Best.-Nr.	Preis € je Tafel
490 x 350	450 x 310	31	8012	133,00
700 x 490	660 x 450	45	8006	149,50
900 x 550	860 x 510	51	8030	176,00
970 x 700	930 x 660	66	8004	217,00
1120 x 900	1080 x 860	86	8020	316,00
1750 x 1120	1710 x 1080	108	8031	606,00
2000 x 900	1960 x 860	86	8032	606,00

2 Standard-Oberfläche

Raster 20 x 20 / 100 x 100 mm verstärkt

Tafelgröße B x H mm	Lichte Planung B x H mm	Anzahl Planungszeilen untereinander	Best.-Nr.	Preis € je Tafel
900 x 600	860 x 560	28	8140	176,00
1200 x 900	1160 x 860	43	8141	316,00
2000 x 1200	1960 x 1160	58	8142	647,00

3 Zeilenplaner

Diese Planer sind besonders geeignet für 9 mm hohes Magnetzubehör. Durch die Feldhöhe von 12 mm erhalten Sie eine sehr gute Gesamtübersicht und können auch von weitem jede Zeile optisch gut verfolgen.

Raster 5 x 12 / 10 x 24 mm verstärkt

Tafelgröße B x H mm	Lichte Planung B x H mm	Anzahl Planungszeilen untereinander	Best.-Nr.	Preis € je Tafel
900 x 1120	860 x 1080	90	8023	316,00
1100 x 1120	1060 x 1080	90	8038	352,00
2000 x 1120	1960 x 1080	90	8039	630,00

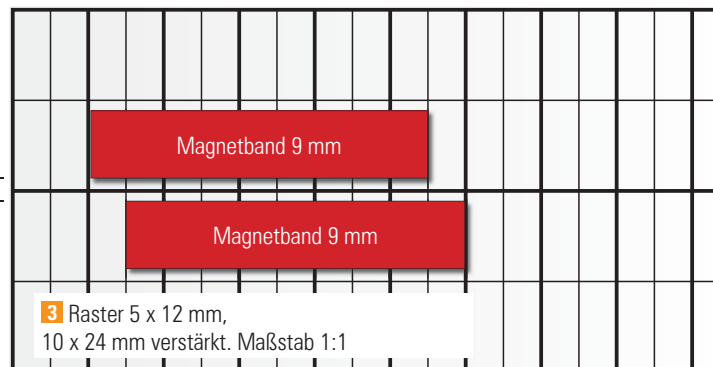
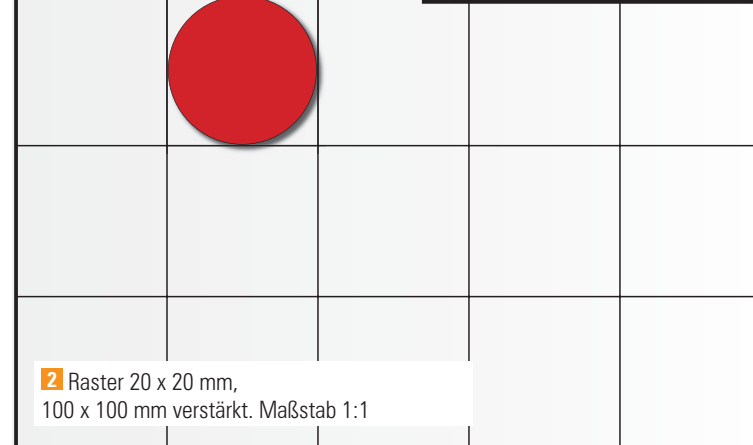
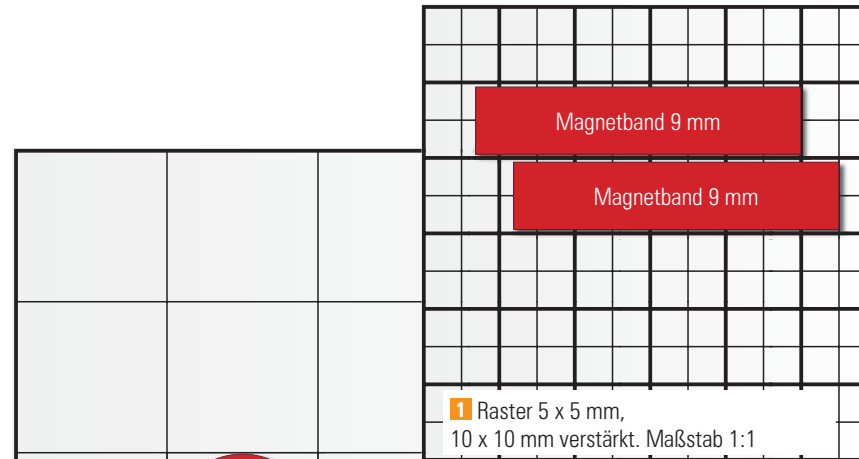

ca. 3 mm Zwischenraum
für eine bessere Übersicht

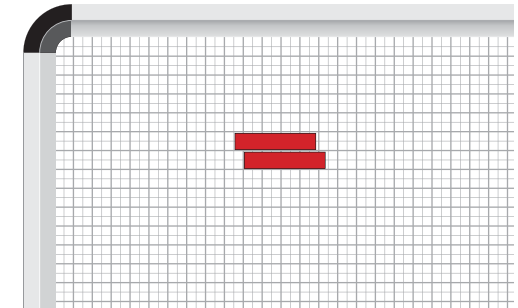

1 Magnettafel mit Raster 5 x 5 mm.
10 x 10 mm verstärkt. Maßstab 1:4

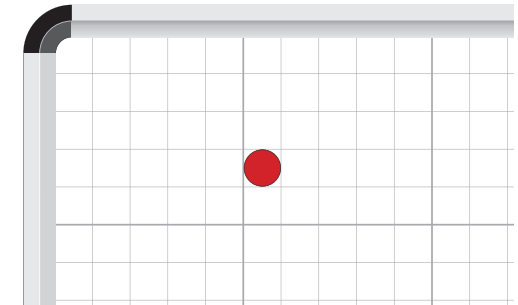

2 Magnettafel mit Raster 20 x 20 mm.
100 x 100 mm verstärkt. Maßstab 1:4

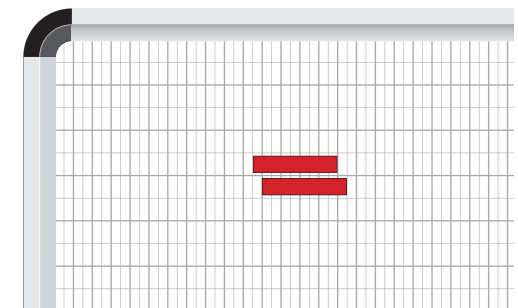

3 Magnettafel mit Raster 5 x 12 mm.
10 x 24 mm verstärkt.
In Kombination mit 9 mm Magnetzubehör behalten Sie
eine optimale Zeilenübersicht.



Planungszubehör für Magnettafeln in 11 Farben

Mit Spezialstiften wieder neu beschreibbar. 2 mm Stärke, ideal zum Greifen, starke Haftkraft



1 Magnetische Bänder zum Selberschneiden
Stärke 2 mm, 4 x 250 mm pro Pack, 5 Höhen, 11 Farben



2 Magnetische Bänder zum Selberschneiden
Stärke 1 mm, 1000 mm pro Pack, 5 Höhen, 11 Farben



3 Magnetische Abschnitte, Höhe 9 mm
Stärke 2 mm, 4 Längen, 11 Farben



4 Magnetische Platten, 125 x 250 mm
Stärke 1 oder 2 mm, 11 Farben



5 Magnetische Symbole
Stärke 2 mm, 11 Farben



6 Signalmagnete farbig sortiert.
Je 4 x rot, blau, grün, gelb



15 zitrone 04 orange 05 rot 07 dunkelbl. 06 hellblau 01 hellgrün 16 lind 13 moos 18 sand 11 schwarz 08 weiß



7 Schreib-Set für Magnet-Planungstafeln
2 farbige Tafelschreiber trocken abwischbar,
2 farbige wasserlösliche Stifte für Magnetzubehör,
1 magnet. Stifthalter, 1 magnet. Tafelwischer und
Ersatzpapier, 1 Reinigungsspray für Tafel und farbige
Magnetbänder.



8 Wasserlösliche Spezialstifte zum Beschriften von
Tafeln und Zubehör.
Lieferbar in den Farben grün (01), rot (05), blau (07),
schwarz (11) und 4 Farben in einer Packung.



9 Zubehörbox aus Polystyrol mit Facheinteilung.
Format 330 x 220 x 53 mm. Ohne Inhalt.

1 Magnetische Bänder à 25 cm

Höhe	Stärke	Inhalt/VE	Best.-Nr.*	Preis €
5 mm	2 mm	4 x 250 mm	8405..	5,40
9 mm	2 mm	4 x 250 mm	8410..	8,55
14 mm	2 mm	4 x 250 mm	8460..	9,50
19 mm	2 mm	4 x 250 mm	8411..	10,60
50 mm	2 mm	4 x 250 mm	8451..	24,10

2 Magnetische Bänder à 100 cm

Höhe	Stärke	Inhalt/VE	Best.-Nr.*	Preis €
5 mm	1 mm	1000 mm	8381..	4,85
9 mm	1 mm	1000 mm	8382..	7,85
14 mm	1 mm	1000 mm	8383..	8,65
19 mm	1 mm	1000 mm	8384..	9,70

3 Magnetische Abschnitte, Höhe 9 mm

Länge x Höhe	Stärke	Inhalt/VE	Best.-Nr.*	Preis €
40 x 9 mm	2 mm	18 Stück	8444..	9,30
50 x 9 mm	2 mm	16 Stück	8445..	9,30
60 x 9 mm	2 mm	10 Stück	8446..	8,15
70 x 9 mm	2 mm	10 Stück	8447..	9,30

4 Magnetische Platten, 125 x 250 mm

Breite x Höhe	Stärke	Inhalt/VE	Best.-Nr.*	Preis €
125 x 250 mm	1 mm	1 Stück	8452..	14,10
125 x 250 mm	2 mm	1 Stück	8450..	15,00

5 Magnetische Symbole, 2 mm stark

Symbol	Abmessung	Inhalt/VE	Best.-Nr.*	Preis €
▲	9 x 9 mm	40 Stück	8406..	6,30
■	9 x 9 mm	40 Stück	8403..	6,30
●	Ø 9 mm	40 Stück	8401..	6,30
▬	19 x 9 mm	20 Stück	8408..	6,30
←	22,5 x 12 mm	20 Stück	8412..	6,30
▲	19 x 19 mm	12 Stück	8407..	6,30
■	19 x 19 mm	12 Stück	8404..	6,30
●	Ø 20 mm	10 Stück	8402..	6,30
▬	30 x 19 mm	8 Stück	8409..	6,30

6 Signalmagnete Ø 10 mm

	Inhalt/VE	Best.-Nr.	Preis €
je 4 x rot, blau, gelb, grün	16 Stück	8380	6,10

7 Schreibset für Magnet-Planungstafel

Artikel	Best.-Nr.	Preis €
Schreibset	8378	41,50

8 Wasserlösliche Spezialstifte

Farbe	Inhalt/VE	Best.-Nr.*	Preis €
pro Farbe	4 Stück	8488..	7,35
4 Farben sortiert	4 Stück	848899	7,35

Farbcode: grün (01), rot (05), blau (07), schwarz (11)

9 Zubehörbox

Artikel	Best.-Nr.	Preis €
Zubehörbox	1531	32,00

* Bitte den Farbcode der Bestellnummer anhängen.



Magnetisches Zubehör

Passend zu allen Ultradex Magnetplanungstafeln

1 Tage / Monate				
Schienehöhe	Länge	Beschr.	Best.-Nr.	Preis €
15 mm	35 mm	Montag-Sonntag	8594	6,80
20 mm	45 mm	Montag-Sonntag	8595	11,50
15 mm	35 mm	Januar-Dezember	8598	11,50
20 mm	45 mm	Januar-Dezember	8600	13,60

2 Datumsstreifen, kalendergerecht				
Höhe	Strichabstand	Inhalt	Best.-Nr.	Preis €
15 mm	5 mm	1 Jahr	8601..	21,20
Nachrücksatz für Folgejahr ohne Magnetschiene				
12 mm	5 mm	1 Jahr	8607..	12,80

Bitte Kalenderjahr angeben (z.B. 860109 für 2009)

3 Tageszahlen 1-31 in magn. Schiene				
Skalenhöhe	Strichabst.	Streifenlänge	Best.-Nr.	Preis €
10 mm	5 mm	155 mm	8510	4,35
15 mm	10 mm	310 mm	8511	5,80
20 mm	15 mm	465 mm	8512	8,65
20 mm	20 mm	620 mm	8513	22,00

4 Wochentage Mo-So in magn. Schiene				
10 mm	5 mm	35 mm	8580	3,30
15 mm	10 mm	70 mm	8581	4,00
20 mm	15 mm	105 mm	8582	6,30
20 mm	20 mm	140 mm	8583	6,30

5 Wochenzahlen 1-53 in magn. Schiene				
10 mm	5 mm	265 mm	8520	5,80
15 mm	10 mm	530 mm	8521	6,80
20 mm	15 mm	795 mm	8522	16,30
20 mm	20 mm	1060 mm	8523	26,10
20 mm	25 mm	1325 mm	8524	51,00

6 Skalen ohne Ziffern in magn. Schiene				
10 mm	5 mm	155 mm	8500	4,35
15 mm	10 mm	290 mm	8501	5,80
20 mm	15 mm	285 mm	8502	6,30
20 mm	20 mm	280 mm	8503	8,65
20 mm	25 mm	275 mm	8504	8,65
20 mm	30 mm	270 mm	8505	7,85
20 mm	40 mm	280 mm	8506	7,85
20 mm	50 mm	250 mm	8507	7,85
20 mm	60 mm	240 mm	8508	7,85

7 Farbige Selbstklebebänder				
Breite	Länge	Inhalt	Best.-Nr.	Preis €
1,5 mm	12 m	Abroller	8650..	7,75
6 mm	66 m	Rolle	8651..	5,05
9 mm	66 m	Rolle	8652..	5,60

8 Ablageleiste				
Länge	Farbe	Best.-Nr.	Preis €	
40 cm	silber	8421	17,30	
je lfd. Meter	silber	8463	36,90	

9 Terminanzeiger-Datumslot				
Ausführung	Best.-Nr.	Preis €		
Für Tafeln mit Ultradex Aluminiumrahmen	1535..	13,00		
Für alle Magnettafeln	8420..	11,40		



1 Wochentage Montag – Sonntag



1 Monate Januar – Dezember



2 Datumsstreifen mit farbig markierten Sonn- und Feiertagen in einer Magnetschiene.



2 Datumsstreifen für das Folgejahr einfach zum Austauschen. Ohne Magnetschiene.



3 Skala mit Tageszahlen 1-31



4 Skala mit Wochentagen Mo-So

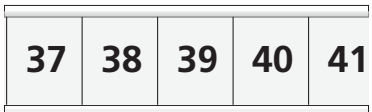

5 Skala mit Wochenzahlen 1-53

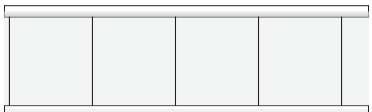

6 Blankoskala zum Selbstbeschreiben

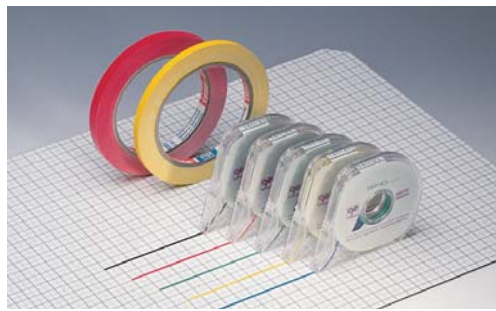

7 Farbige Selbstklebebänder

Um auf Ihrer Magnet- oder Schreibtischspalten, Linien, Felder usw. darzustellen. Aber auch zur senkrechten farblichen Kennzeichnung von Wochenenden und einzelnen Tagen.

Kunststoffband 1,5 mm breit

- 12 Meter lang, im Abroller.
- Farben: grün 01, gelb 02, rot 05, blau 07, weiß 08, schwarz 11

Kunststoffband 6 mm breit

- 66 Meter lang, auf Rolle. Farben: gelb 02, rot 05

Kunststoffband 9 mm breit

- 66 Meter lang, auf Rolle. Farben: gelb 02, rot 05

Bitte den gewünschten Farbcode der Bestellnummer anhängen.



8 Ablageleiste aus eloxiertem Aluminium zum Einhängen in den Tafelrahmen.

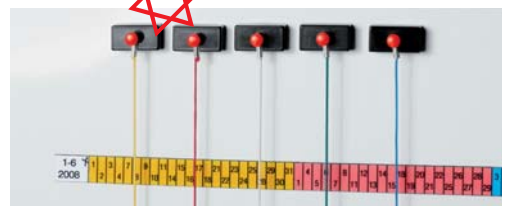
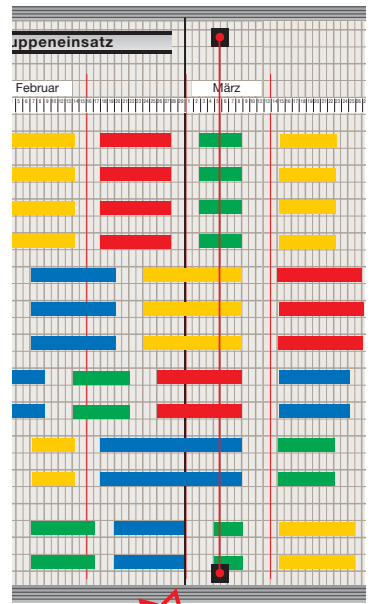

Magnetisch

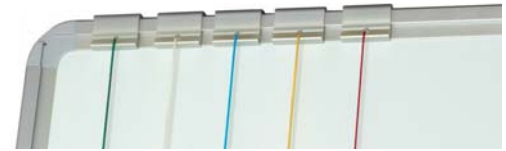

wird in Tafelrahmen eingehängt

9 Terminanzeiger-Datumslot

Die farbigen Gummifäden sind für jede Tafelhöhe bis 150 cm individuell einstellbar. Terminanzeiger sind in den Farben 01 grün, 02 gelb, 05 rot, 07 blau und 08 weiß lieferbar. Bitte den gewünschten Farbcode der Bestellnummer anhängen.



Magnetische Schienen und Einsteckkarten

Für die flexible Beschriftung von Magnetplanungstafeln

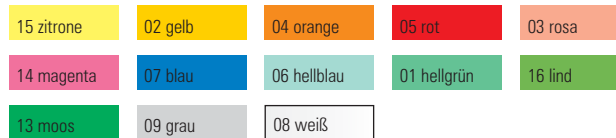

1 Magnetische Schienen zur Aufnahme von Einsteckkarten
Lieferbar in: braun 00, grün 01, gelb 02, rot 05, blau 07 und weiß 08.
Ohne Farbangabe liefern wir die Standardfarbe braun.

Magnetische Schienen

Schienenhöhe	Schienenlänge	Inhalt/VE	Best.-Nr.*	Preis €
9,5 mm	40 mm	18 Stück	8454..	10,10
9,5 mm	50 mm	16 Stück	8455..	11,20
9,5 mm	60 mm	10 Stück	8456..	8,35
9,5 mm	70 mm	10 Stück	8457..	9,40
15 mm	40 mm	12 Stück	8482..	8,80
15 mm	50 mm	12 Stück	8483..	10,30
15 mm	60 mm	8 Stück	8484..	8,80
15 mm	70 mm	8 Stück	8486..	9,20
20 mm	40 mm	12 Stück	8464..	8,80
20 mm	50 mm	12 Stück	8465..	10,80
20 mm	60 mm	8 Stück	8466..	9,20
20 mm	70 mm	8 Stück	8467..	9,80
34 mm	40 mm	12 Stück	8494..	12,20
34 mm	50 mm	9 Stück	8495..	12,20
34 mm	60 mm	7 Stück	8496..	11,70
34 mm	70 mm	6 Stück	8497..	11,70
34 mm	210 mm	1 Stück	8498..	3,85
34 mm	420 mm	1 Stück	8489..	7,65
50 mm	420 mm	1 Stück	8448..	8,35

* Bitte den Farbcode der Bestellnummer anhängen.

2 Einsteckkarten für magnetische Schienen
vorperforiert, in 13 lichtbeständigen Farben lieferbar.
Beschriftung per Hand oder Schreibmaschine. Beschriftung per
Drucker bedingt möglich. Bitte fragen Sie an!

Einsteckkarten

passend für Schienenhöhe	Länge	Inhalt/VE	Best.-Nr.*	Preis €
9,5 mm	40 mm	420	8468..	3,50
9,5 mm	50 mm	420	8469..	4,70
9,5 mm	60 mm	420	8470..	5,70
9,5 mm	70 mm	420	8471..	5,70
15 mm	40 mm	220	8490..	3,50
15 mm	50 mm	220	8491..	4,55
15 mm	60 mm	220	8492..	5,40
15 mm	70 mm	220	8493..	7,00
20 mm	40 mm	170	8472..	3,50
20 mm	50 mm	170	8473..	4,55
20 mm	60 mm	170	8474..	5,70
20 mm	70 mm	170	8475..	6,20
34 mm	40 mm	90	1404..	3,85
34 mm	50 mm	90	1405..	4,95
34 mm	60 mm	90	1406..	6,25
34 mm	70 mm	90	1407..	7,10
34 mm	210 mm	40	1408..	7,40
34 mm	420 mm	40	1409..	13,75
50 mm	420 mm	6	8449..	2,55

* Bitte den Farbcode der Bestellnummer anhängen.

Schriftart A

Schriftart B

3 Individuelle Texte für Überschriften und Spaltenbezeichnungen in magnetischer Schiene

Wir beschriften nach Ihren Vorgaben:
Schwarze Schrift auf weißem Karton inkl. wischfester Schutzfolie.
Farbe der Magnetschiene: dunkelbraun.

Praxisbeispiel

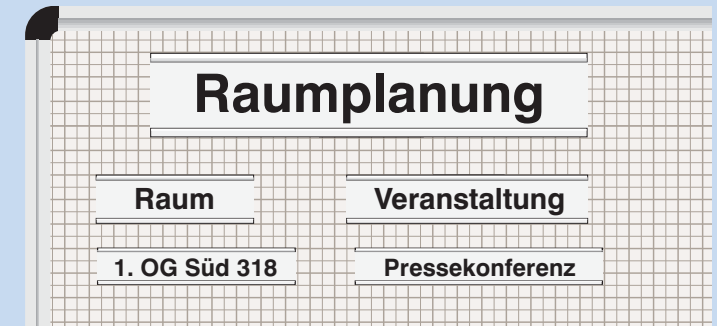

Überschriften in Magnetschienen verbessern die Übersicht und können variabel positioniert werden.

3 Individuelle Texte für Überschriften

Schriftart	Schienenhöhe	Schrifthöhe	Best.-Nr.	Preis €/Buchstabe
A	20 mm	11 mm	863011	1,20
A	34 mm	20 mm	863111	1,40
A	50 mm	30 mm	863211	1,50
B	20 mm	11 mm	863311	1,20
B	34 mm	20 mm	863411	1,40
B	50 mm	30 mm	863511	1,50

Kein Lagerartikel. Lieferzeit ca. 1-2 Wochen. Farbige Schriften siehe S. 93.

Magnetische Profilschiene, Inkjet Magnetfolie

Praktische Beschriftungssysteme für jeden Einsatzzweck



1 Magnetische C-Profil-Schiene

zum Selberschneiden, braun

Magnetische C-Profil-Schiene

Höhe	Länge	Best.-Nr.	Preis/Stück
15 mm	1 m	8642	8,15
15 mm	50 m	8643	262,65
20 mm	1 m	8644	9,00
20 mm	50 m	8645	328,57
34 mm	1 m	8646	12,70
34 mm	50 m	8647	410,97
50 mm	1 m	8648	18,50
50 mm	50 m	8649	552,08

2 Einsteckstreifen

für C-Profil-Schiene, weiß, Papier
vorperforierte Bögen

Einsteckstreifen auf DIN A4 Bögen

für Schienen- höhe	Länge	Streifen je Packg.	Best.-Nr.	Preis € je Pckg.
9,5 mm	210 mm	350	8729	15,00
15 mm	210 mm	220	8730	15,00
20 mm	210 mm	170	8731	15,00
34 mm	210 mm	90	8732	15,00

Einsteckstreifen auf DIN A3 Bögen

15 mm	420 mm	220	8733	26,80
20 mm	420 mm	170	8734	26,80
34 mm	420 mm	90	8735	26,80
50 mm	420 mm	6	8736	2,55

3 Beschriftungsvorlagen auf CD-ROM

Mit den Beschriftungsvorlagen auf CD-ROM können die Einsteckstreifen auf A4-Bögen passgenau per EDV beschriftet werden. Die Beschriftungsvorlagen können in alle gängigen Textverarbeitungsprogramme geladen werden.

Beschriftungsvorlagen auf CD-ROM

Artikel	Best.-Nr.	Preis €
Beschriftungsvorlagen auf CD ROM	1419	16,75

4 Inkjet Magnetfolie

Format	VE	Best.-Nr.	Preis €
DIN A4	5 Folien	8690	18,10
DIN A4	20 Folien	8691	61,50
DIN A3	1 Folie	8696	13,00
DIN A3	5 Folien	8698	39,75



1+2 Magnetische C-Profil-Schiene mit Einsteckstreifen



3 Beschriftungsvorlagen auf CD-ROM



Praxisbeispiel C-Profil-Schiene

Beschriftung eines Lagerregales



4 Magnetfolie zum Bedrucken

- für alle handelsüblichen Tintenstrahldrucker geeignet
- einfach mit Schere oder Cutter zu schneiden
- auch für normales Schreib- und Malwerkzeug geeignet
- ideal für Büro, Lager, Werbung und Zuhause
- Organisation
- Lagerverwaltung
- Kennzeichnung
- Beschriftung
- Sonderaktionen
- und vieles andere

Dünne, gut haftende Magnetfolie mit spezieller Beschichtung in weiß. Die Folie wird einfach (wie Fotopapier) in den Inkjet-Drucker eingelegt und bedruckt.

Nur für die Anwendung im Innenbereich.

Achtung! Nicht geeignet für Laserdrucker, Kopierer und Thermodrucker.



Praxisbeispiel Inkjet Magnetfolie

Druck EAN Strichcode
Beschriftung eines Lagerregales

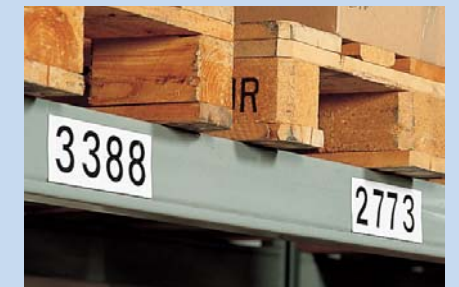



Magnet-Schiebetafelanlage

Einzelne, in Schienen geführte Tafелеlemente erlauben eine rollierende Planung

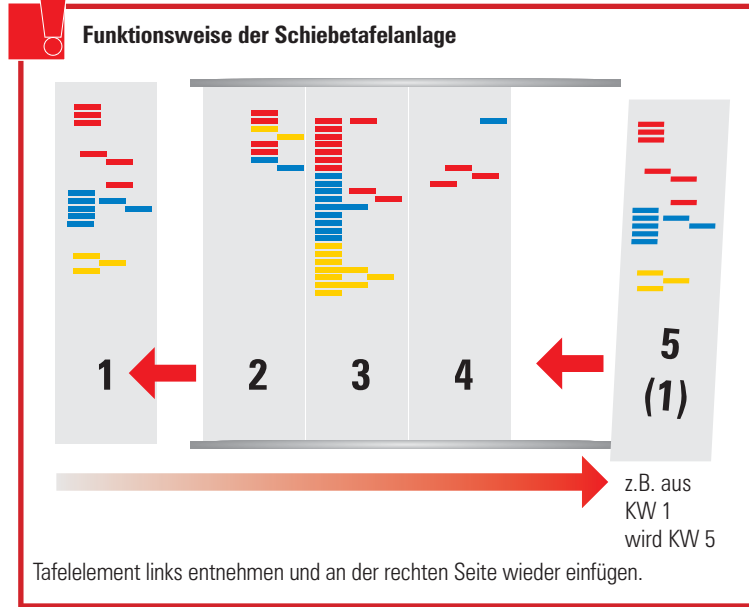
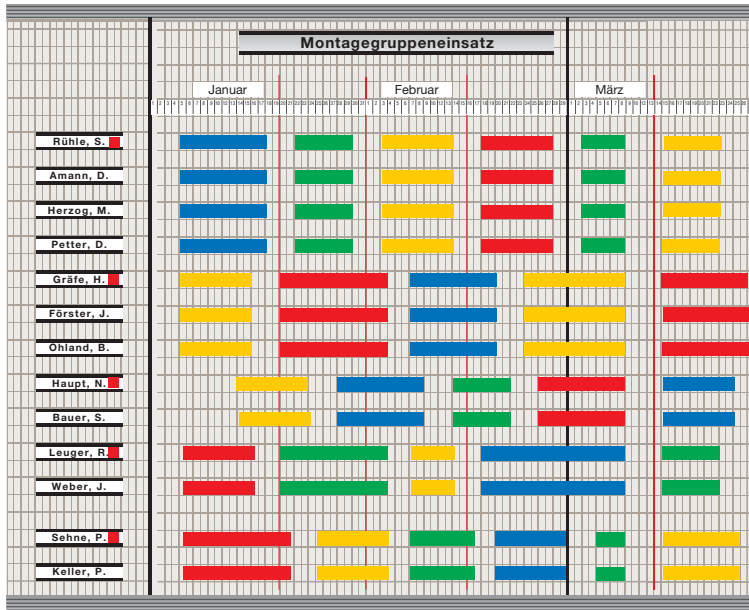

1 Magnet-Schreibtafelanlage

Verschiebbare Tafелеlemente

- Ideal für Terminplanungen. Elemente können leicht entnommen und wieder eingesetzt werden.
- Abgelaufene Zeiträume können rechts außen wieder angesetzt werden (rollierende Planung).

Die rahmenlosen Magnet-Schiebetafелеlemente werden mit einem Raster bedruckt, welches beim Planen und bei der Übersicht sehr hilfreich ist. Zwei unterschiedliche Raster sind lieferbar. Die Tafeln können mit Ultradex Spezialstiften immer wieder neu beschrieben werden. Die Tafелеlemente werden in ein- oder dreigleisigen Halteschienen (wahlweise mit Rollenführung) eingesetzt und können vor oder hintereinander hergeschoben werden.

Originalgröße der Raster finden Sie auf Seite 31.

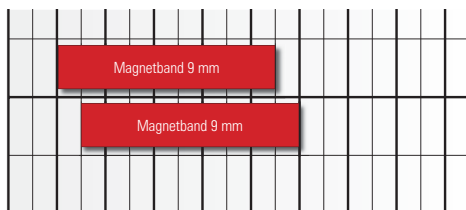

2 Halte- und Gleitschienen

sind Voraussetzung, um die Tafeln an der Wand zu befestigen.

Bei häufigem Verschieben der Tafелеlemente empfehlen wir die leichtgängige, rollengeführte Ausführung. Aus versandtechnischen Gründen liefern wir nur Längen bis maximal 2000 mm aus. Eine stufenlose Verlängerung ist jederzeit möglich. Der Preis beinhaltet immer das untere und obere Schienenteil.



3 Schiene eingleisig ohne Rollen

2-teilige Aluminiumschiene für Wandmontage.

Die Tafeln können einfach von vorne eingesetzt und entnommen werden.

1 Magnet-Schiebetafelanlage Rahmenlose Magnettafeln

Raster 5 x 12 / 10 x 24 mm verstärkt

Abmessungen B x H mm	Lichte Planungshöhe mm	Anzahl Planungszeilen	Best.-Nr.	Preis €
155 x 1110	1100	90	8011	96,50
310 x 1110	1100	90	8029	127,00
880 x 1110	1100	90	8027	331,00

Raster 5 x 5 / 10 x 10 mm verstärkt

Abmessungen B x H mm	Lichte Planungshöhe mm	Anzahl Planungszeilen	Best.-Nr.	Preis €
155 x 680	670	67	8008	87,00
280 x 680	670	67	8002	113,00
310 x 680	670	67	8009	126,00
480 x 680	670	67	8003	153,00
155 x 880	870	87	8010	82,00
310 x 880	870	87	8016	127,00
540 x 880	870	87	8034	164,50
155 x 1110	1100	110	8017	96,50
280 x 1110	1100	110	8024	110,50
310 x 1110	1100	110	8019	127,00
420 x 1110	1100	110	8025	164,50
880 x 1110	1100	110	8018	330,00

Zuschnitte innerhalb der angegebenen Abmessungen sind möglich.

2 Halte- und Gleitschienen

Rollengelagerte Ausführung (siehe Abb.)

- mit 3 Gleitkanälen

Artikel	Best.-Nr.	Preis €
Schiene 2-teilig (Preis pro Meter)*	8213	121,00
Aufschlag für Rollenlagerung* pro Tafel	8036	31,90

* Keine Lagerartikel. Lieferzeit 1-2 Wochen

3 Schiene eingleisig ohne Rollen

Normale Ausführung, ohne Rollen

- 1 Gleitkanal

Artikel	Best.-Nr.	Preis €
Schiene 2-teilig (Preis pro Meter)	8035	56,50

Magnet Jahresplaner set als rollierende Schiebetafelanlage

Planung: taggenau, 5-Tagewoche, 3 Monate pro Modul

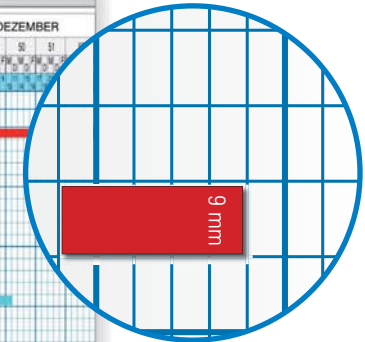
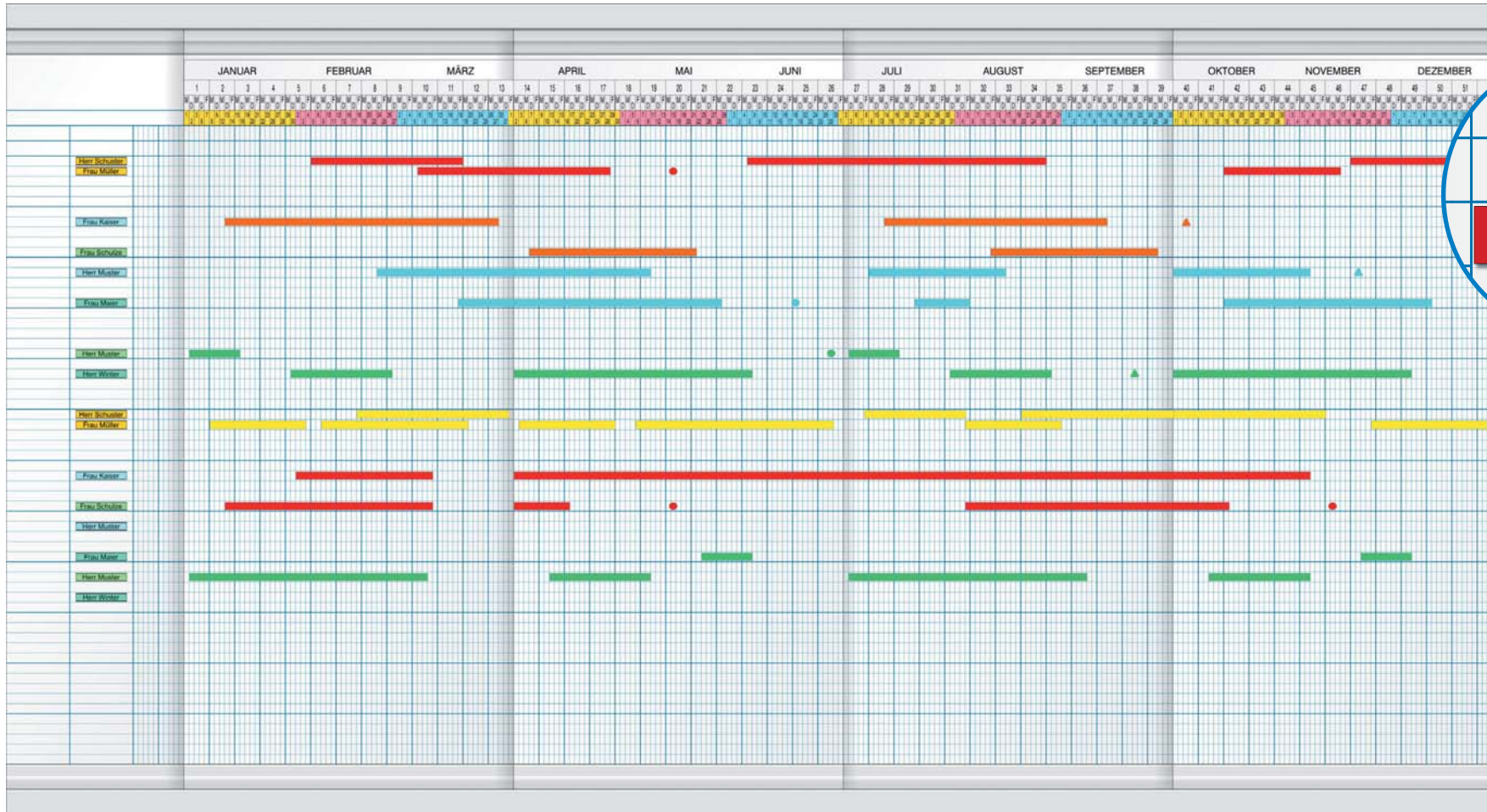

Ausschnitt des Planungsgitters in Originalgröße 5 x 10 mm



Die Tafelrückseite ist weiß, magnethaftend und beschreibbar. Tafel einfach umdrehen und als Infoboard benutzen.

1 Magnet Jahresplaner set 5-Tagewoche

Artikel	Best.-Nr.	Preis €
5 Schiebetafeln inkl. Zubehör	800073	1425,00
Kalender-/Datumsstreifen*	800085..	19,00

Inhalt: Kalendergerechte Tagesstreifen 1-31 abwechselnd in drei Farben.

* Bitte das gewünschte Jahr angeben.
z.B. 80008509 für 2009, 80008510 für 2010

1 Magnet Jahresplaner set 5-Tagewoche als rollierende Schiebetafelanlage

- Taggenaue Planung auf 4 getrennten Quartalsmodulen
- ideal für Termine, Projekte, Personaleinsätze usw.
 - 5 leichtgängige hochwertige Schiebetafeln auf Rollen
 - Linienraster fest eingebraunt, beschreibbar
 - Rückseite weiß, magnethaftend und beschreibbar
 - Planung von bis zu 100 Personen oder Objekten
 - Außenmaße der Anlage 1475 x 1100 mm (BxH)
 - Inkl. 3-Kanal-Führungsschiene und Planungszubehör

Geliefert werden:

- Führungsschiene komplett, Länge 1500 mm
- 1 Leit-Indextafel B 175 x H 1100 mm, 4 Tafelmodule B 325 x H 1100 mm
- Magnetische Überschriften z.B.: Monate, Kalenderwochen, Wochentage und kalendergerechter Datumstreifen.
- 100 Magnetschienen zur Beschriftung der Objekte auf den Indexfeldern.
- Magnetische Planungsstreifen 9 mm hoch, je 6 m in den Farben weiß, grün, gelb, rot, hellblau, blau.
- 1 Datumslot
- 1 Marker zur Beschriftung der Planungsstreifen



3-Kanal-Führungsschiene und leichtgängige Rollen



Individuelle Jahresplaner, magnethaftend und beschreibbar

Änderungen des Druckbildes nach Kundenwunsch – die Beispiele zeigen nur einige Möglichkeiten

Magnet Plantafel mit individuellem Aufdruck nach Kundenwunsch

Kostengünstige Einzelanfertigung durch Digitaldruck

- Oberfläche magnethaftend und beschreibbar
- keine Mehrkosten für Texte, Logos, weitere Farben
- freie Gestaltungsmöglichkeit der Planungsfläche

Detailinformationen und was wir von Ihnen benötigen finden Sie auf Seite 48

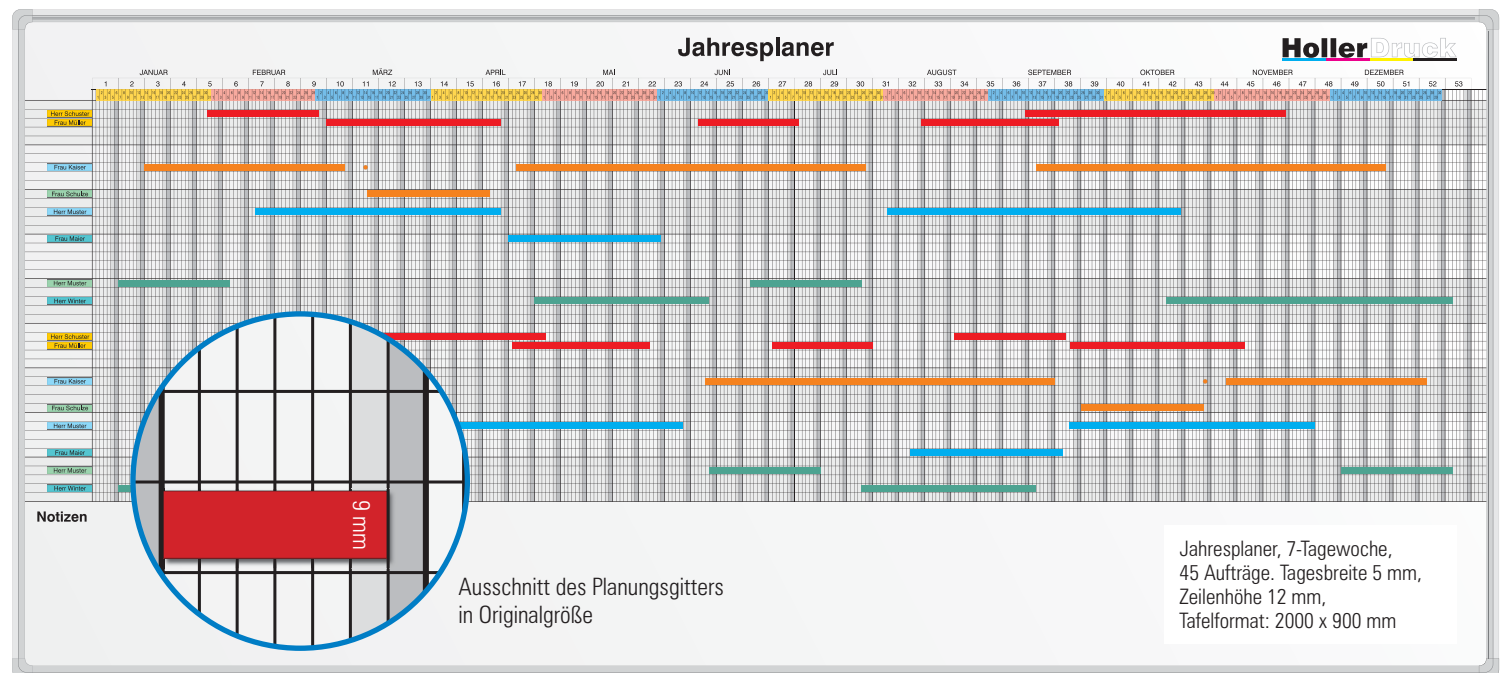
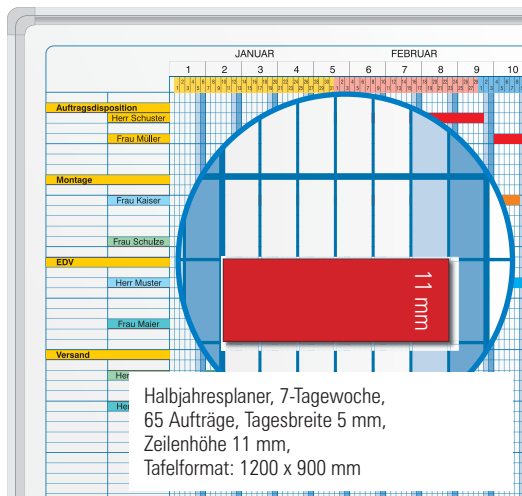
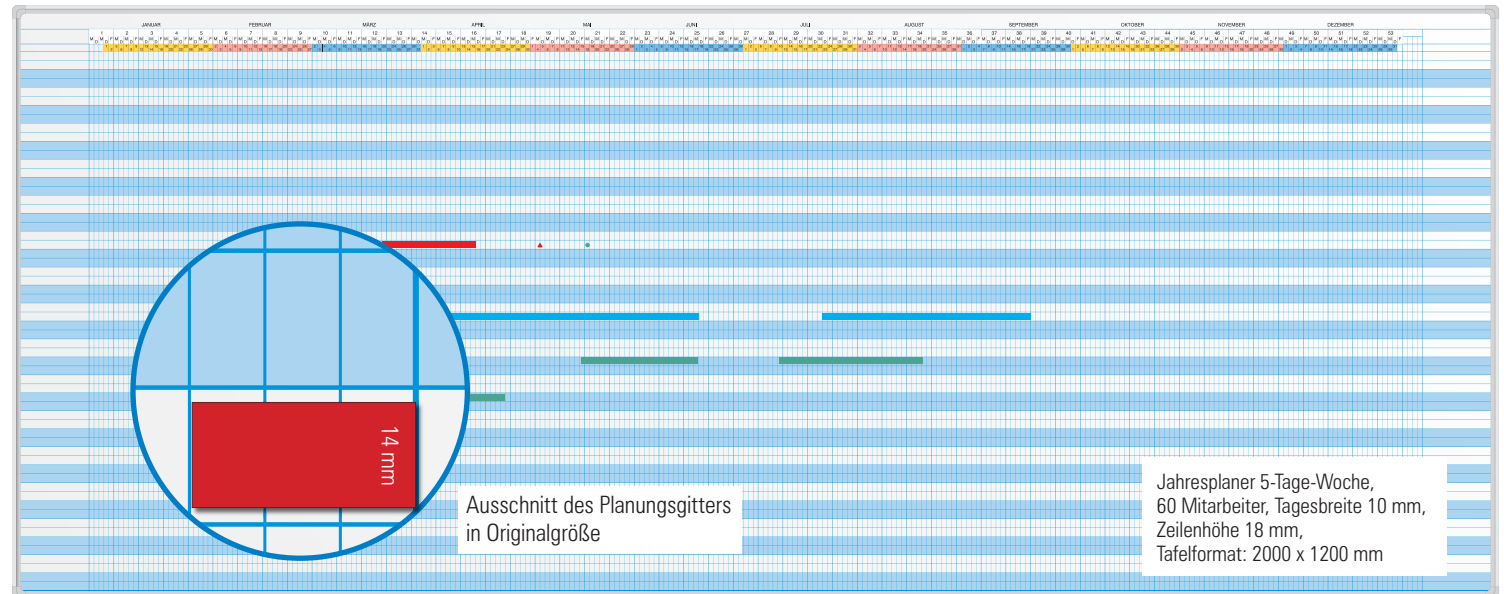
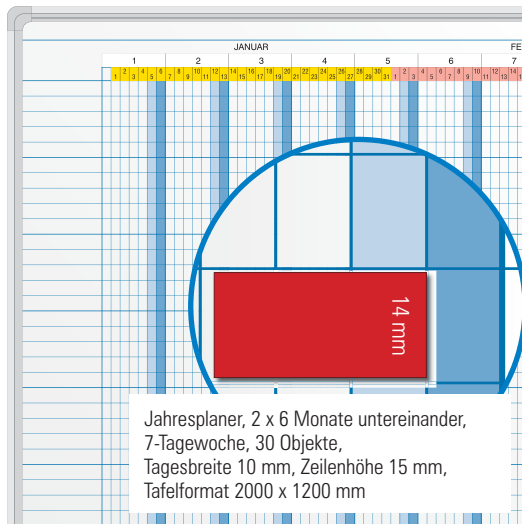

Halbjahres-Jahresplaner-Set

Alle Termine, Objekte auf einen Blick



1 Halbjahres-Jahresplaner-Set

Universell einsetzbarer magnetischer Jahresplaner mit viel Übersicht.

- taggenaue Planung über ein Jahr (7 Tage-Woche)
- Wochenenden farbig markiert
- Planung von bis zu 35 Personen oder Objekten im Jahresüberblick
- Planung von bis zu 70 Personen oder Objekten im Halbjahresüberblick
- Komplett mit Zubehör
- Tafelgröße: 120 x 90cm (B x H)
- Maße der Felder:
Objektspalten: 60 mm, Tagesspalte: 5 mm
Zeilenhöhe: 10 mm, Magnetbandhöhe: 9 mm
Zubehör: (im Set 800070 enthalten)
- Kalender-/Datumstreifen-Set (Bestell Nr. 800075, Inhalt siehe unten)
- 70 Magnetschilder mit Beschriftungsetiketten in weiß
- je 2 m Magnetband 9 mm hoch, 2 mm stark in grün, gelb, rot, hellblau und blau
- 1 Datumslot in Leuchtfarben
- 40 Magnetsymbole (Kreise) 9 mm in moosgrün
- 40 Magnetsymbole (Dreiecke) 9 mm in rot
- 1 Marker zur Beschriftung der Magnetbänder

Weiteres Zubehör finden Sie in unserem reichhaltigen Sortiment ab Seite 32.

1 Halbjahres-Jahresplaner-Set

Artikel	Best.-Nr.	Preis €
Tafel 1200 x 900 mm incl. Zubehör	800070	380,00
Kalender-/Datumstreifen-Set	800075	32,00

Inhalt: Kalenderwochen 1-53, Monatsnamen dreisprachig (Deutsch, Englisch, Französisch), Tageskalenderstreifen 1-31 abwechselnd in drei Farben



Kalender- und Datumstreifen-Set Art. 800075 ist im Tafelset Art. 800070 enthalten.

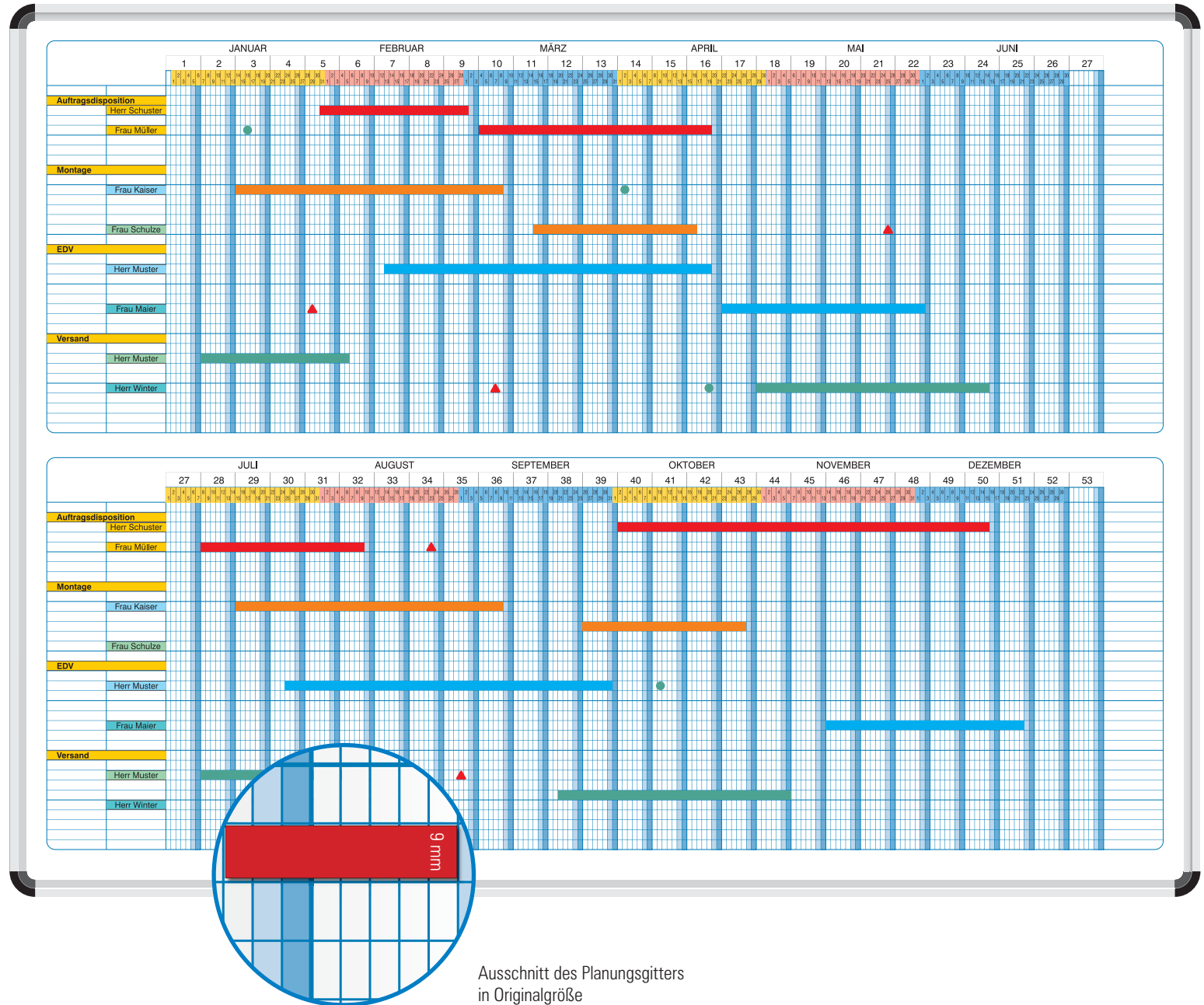

Ausschnitt des Planungsgitters in Originalgröße



Ultradex Jahresplaner-Set

Für 5-Tage-Woche. Drei Tafelgrößen mit 35, 60 oder 90 Planungszeilen

Magnet-Plantaferln

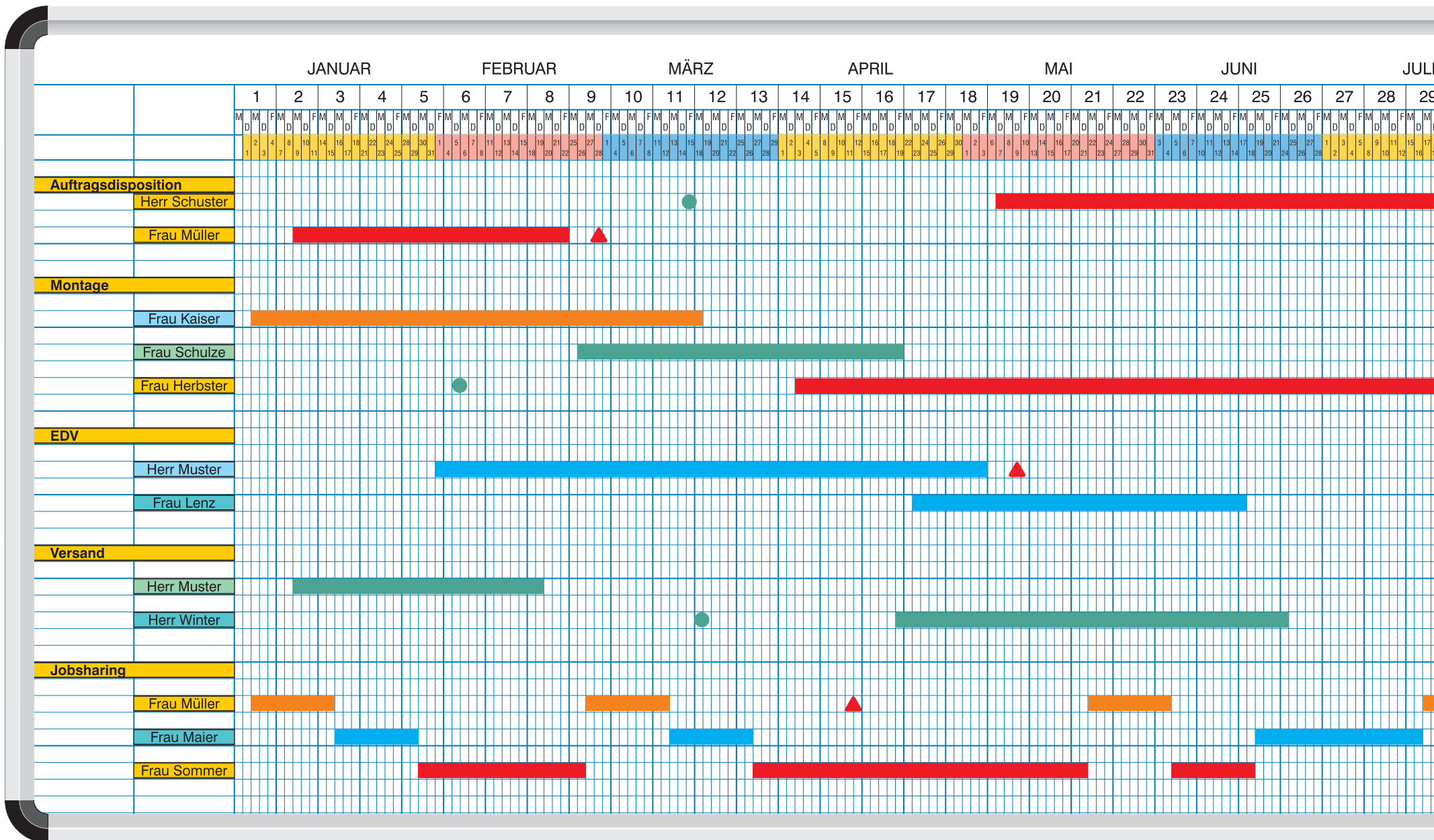

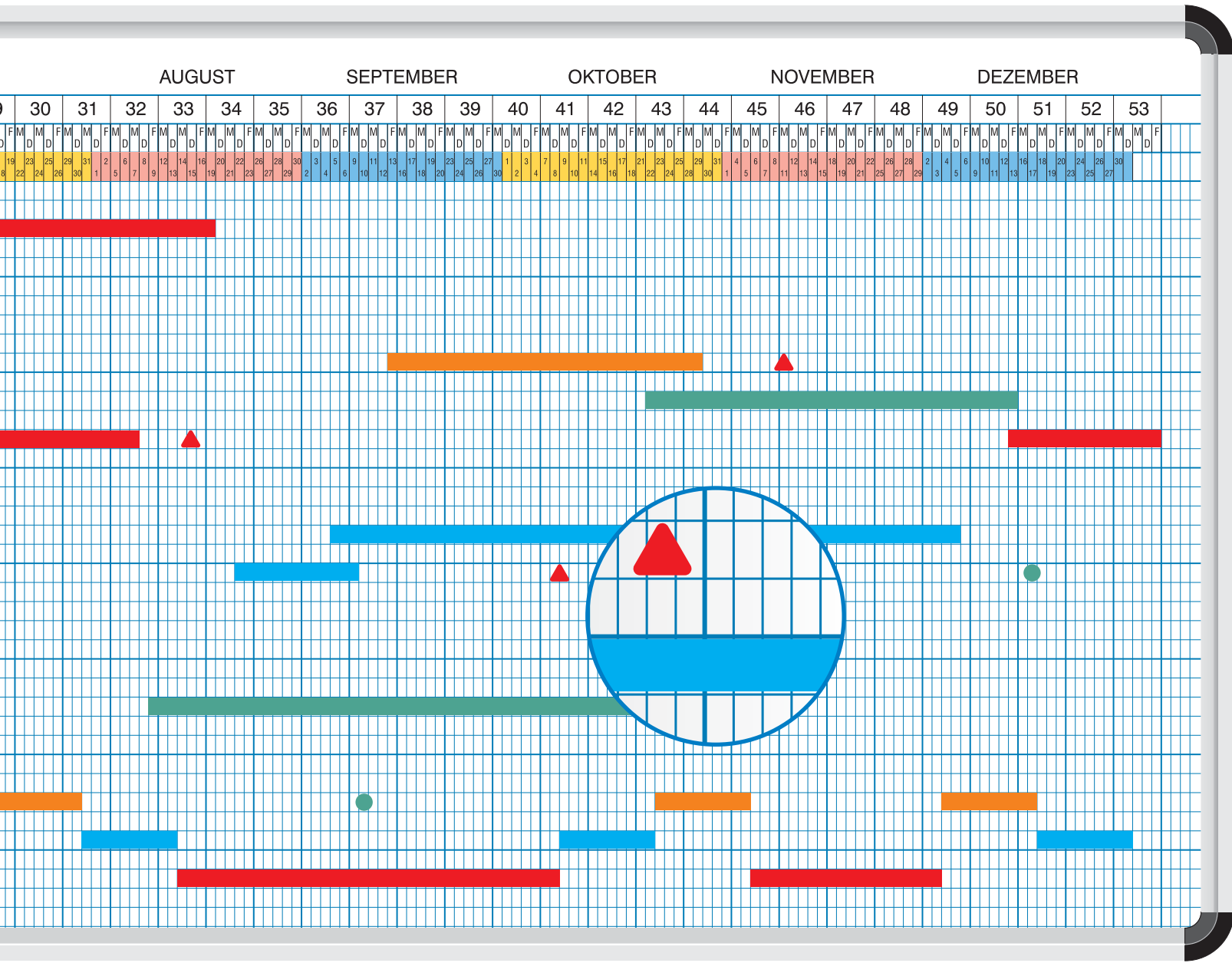

1 Jahresplaner-Set für 5-Tage-Woche

- taggenaue Planung über ein Jahr
- ideal für Personalplanungen
- Planung von bis zu 90 Personen oder Objekten im Jahresüberblick
- magnethaftend und beschreibbar
- inklusiv komplettem Zubehör
- Maße der Felder:
Objektspalten: 60 mm, Tagesspalte: 5 mm
Zeilenhöhe: 10 mm, Magnetbandhöhe: 9 mm

Zubehör:

- Kalender-/Datumstreifen-Set mit:
Kalenderwochen 1-53, Monatsnamen dreisprachig (Deutsch, Englisch, Französisch),
Kalendergerechte Tagesstreifen 1-31 abwechselnd in drei Farben inkl. Folgejahr,
Wochentagsstreifen Mo-Fr für 53 Wochen
- 35, 60 oder 90 Magnetschilder mit Beschriftungsketten in weiß je nach Tafelgröße
- je 2, 4 oder 6 m Magnetband 9 mm hoch 2 mm stark je nach Tafelgröße in grün, rot, h'blau und blau
- 1 Datumslot in Leuchtfarben
- 40 Magnetsymbole (Kreise) 9 mm in moosgrün
- 40 Magnetsymbole (Dreiecke) 9 mm in rot
- 1 Marker zur Beschriftung der Magnetbänder

Weiteres Zubehör finden Sie in unserem reichhaltigen Sortiment ab Seite 32.

1 Jahresplaner-Set für 5-Tage-Woche

Tafelgröße Breite x Höhe	Anzahl Planungszeilen	Best.-Nr.	Preis €
1500 x 500 mm	35	800080	429,00
1500 x 750 mm	60	800081	508,00
1500 x 1000 mm	90	800082	561,00

Kalender-/Datumstreifen* 800085.. 19,00
 Inhalt: Kalendergerechte Tagesstreifen 1-31 abwechselnd in drei Farben.

* Bitte das gewünschte Jahr angeben.

z.B. 800085**09** für 2009, 800085**10** für 2010



Kalendergerechter Tagesstreifen



Magnettafel Planungssets für den Pflegebereich

Patienten nach Touren verplant, erspart Fahrzeiten und Fehlplanungen

Tourenplan																
Patient	Montag		Dienstag		Mittwoch		Donnerstag		Freitag		Samstag	Sonntag				
	Zeit	Früh	Zeit	Spät	Zeit	Früh	Zeit	Spät	Zeit	Früh	Zeit	Spät				
Beichmann	8 ⁰⁰	Ilse		Ilse		Petra	8 ⁰⁰	Petra			Anja	8 ⁰⁰	Anja			
Fabian		14 ⁰⁰	Berta		Berta		Moni	14 ⁰⁰	Moni		Ilse	9 ⁰⁰	Anja		Berta	
Heinrich		Ilse			Ilse		Ilse		Ilse		Ilse		Anja			
Lüber		Dora		Dora	8 ⁴⁰	Dora		Dora	8 ⁴⁰	Dora		Dora	10 ⁰⁰	Dora		
Hess	9 ⁴⁰	Dora				Dora		Dora		Dora					Elke	
Herz		15 ⁰⁰	Elke		15 ⁰⁰	Elke		Elke		Elke		Elke				
Zeck	10 ⁰⁰	Anja			10 ⁰⁰	Anja		10 ⁰⁰	Anja		10 ⁰⁰	Anja				
Deiss				Inge		Inge		Inge		Inge					Piana	
Engel		Claudia		Anja		Anja		Anja		Claudia		Piana				
Lindner		16 ⁰⁰	Piana		16 ⁰⁰	Piana		Piana		Piana						
Nagel		Claudia			11 ⁰⁰	Claudia		11 ⁰⁰	Claudia		11 ⁰⁰	Claudia				
Burg				Inge		Inge		Inge		Inge						
Blume		17 ⁰⁰														
Martens																
Bender																
Anft		Claudia														
Kuhn		Claudia														
Müller																

1 Tourenplan

Welcher Mitarbeiter ist zu welchem Zeitpunkt bei welchem Patienten? Dieses Magnettafel-Set gibt Ihnen schnell die richtige Antwort. Änderungen können einfach und schnell durchgeführt werden.

Hilfe?
Anruf genügt, wir beraten Sie gern.
07761-7044

2 Patienten-Belegung mittels einer Magnettafel. Einfacher, schneller und übersichtlicher geht es nicht. Beim Bettenwechsel werden die Namensschilder in den Magnetschienen einfach ausgetauscht.

Patienten-Belegung											
Zi Nr.	Station 1		Zi Nr.	Station 3		Zi Nr.	Station 2				
101	Fr. Meier	Fr. Müller	301	Hr. Fleischer	Hr. Braun	Fr. Wein	201	Hr. Graf	Hr. Kirm		
102	Fr. Klein	Fr. Groß	302	Fr. Otter	Fr. Merz		202	Fr. Hess	Fr. U. Klein		
103	Hr. Krause	Hr. Wurst	303	Fr. Langer	Fr. Denner	Fr. Ulrich	203	Fr. Beck	Fr. Reh		
104	Hr. Heller		304	Hr. Hoyer	Hr. Koppel		204	Fr. Leber	Fr. L. Meier		
105	Fr. Saftig	Fr. Melzer	Fr. Liebig	305	Hr. Keller	Hr. Saftig	205	Hr. Lais	Hr. Braun		
106	Hr. Hauser			306	Hr. Dr. Silk		206	Fr. Müller	Fr. Huber		
107	Hr. Singer			307	Fr. Möller		207	Fr. Mahler	Fr. Mehler		
108	Fr. Merkel	Fr. Blank		308	Hr. Pahl	Hr. Säger	208	Hr. Bleuel	Hr. Greis		
				309	Fr. Hempel		209	Fr. Ott	Fr. Meister		

1 Magnettafel Planungsset Tourenplan

Zubehör: 450 bzw. 680 Magnetträger je nach Best.-Nr. Über 1300 Beschriftungskarten in 6 Farben. Überschriften bedruckt und blanko sowie selbstklebende Linien.

Patienten pro Tag	Tafelgröße B x H mm	Best.-Nr.	Preis €
40	1120 x 900	800016	626,00
55	1120 x 900	800017	628,00
70	1120 x 900	800018	738,00

2 Magnettafel Patienten-Belegung

Zubehör: Überschriften bedruckt und blanko. 120 bzw. 210 (800002) Magnetträger für Patientennamen. Über 400 Beschriftungskarten in zwei Farben. Ausreichend Magnetträger und Beschriftungskarten für die Zimmer.

Breite der Namensschilder: 5 cm.

Anzahl der Patienten	Tafelgröße B x H mm	Best.-Nr.	Preis €
ca. 120	700 x 490	800000	315,00
ca. 210	970 x 700	800002	445,00

Variables Magnettafel Planungsset, An- und Abwesenheitsanzeiger

Alle Termine, Objekte auf einen Blick



Baustellen/Personalübersicht

Dortmund HBF	Ahlen Nord	Hamm 36 Süd	Bielefeld/Stadtpl.	Hannover Messe	Köln, 36 West	Münster, Zoo	Göttingen, Uni	Bremen, Weseraue
Barth, R.	Becker, W.	Arnold, V.	Adrians, M.	Bernhardt, H.	Alseher, M.	Bartsch, E.	Andres, P.	Arnhold, B.
Döhning, T.	Böhm, W.	Behringer, S.	Amann, P.	Busse, P.	Büche, M.	Pausch, H.	Fischer, H.	Brecht, M.
Egger, B.	Pahm, A.	Burger, R.	Boos, A.	Kremer, G.	Faller, W.	Bode, R.	Heine, A.	Doppler, O.
Eschbach, R.	Egle, A.	Gruber, R.	Brugger, M.	Goldberg, W.	Heinrich, H.	Früh, B.	Hiller, V.	Groß, T.
Huld, L.	Lehringer, E.	Lauber, F.	Fieig, G.	Heisig, M.	Seger, P.	Gutmann, A.	Rauseher, L.	Herzog, M.
Seidl, A.	Lindental, V.	Leher, L.	Hottinger, A.	Hilbert, S.	Kuger, J.	Horn, D.	Röbhe, R.	Kittmann, D.
Schmidt, G.	Mutter, J.	Nömer, P.	Langer, L.	Kühn, F.	Merkel, H.	Pohl, A.	Schöllner, P.	Stebert, H.
Stetter, P.	Rapp, H.	Reichert, V.	Krause, S.	Linke, M.	Trein, U.		Stieh, F.	Studer, W.
Tessarak, E.	Reichenbach, P.	Rombach, L.	Osterwald, S.	Müller, K.	Zecher, A.		Thoma, S.	Wilke, M.
	Ritter, A.	Schneller, J.	Stratz, N.	Pieper, T.				Unger, J.
	Pfuhl, H.	Schraimer, W.	Wiehel, G.	Roser, P.				
	Stuhr, G.	Schröder, T.		Taubler, A.				
	Vogt, A.	Stodinger, A.		Thalmann, E.				
	Wörner, R.							

● Urlaub ▲ Krank → Bauleiter

Abwesenheits-Anzeiger

Name	Rückkehr											Mitteilungen	
a.Hs	8	9	10	11	12	13	14	15	16	17	18	o.R.	
a.Hs	8	9	10	11	12	13	14	15	16	17	18	o.R.	
a.Hs	8	9	10	11	12	13	14	15	16	17	18	o.R.	
a.Hs	8	9	10	11	12	13	14	15	16	17	18	o.R.	
a.Hs	8	9	10	11	12	13	14	15	16	17	18	o.R.	
a.Hs	8	9	10	11	12	13	14	15	16	17	18	o.R.	
a.Hs	8	9	10	11	12	13	14	15	16	17	18	o.R.	
a.Hs	8	9	10	11	12	13	14	15	16	17	18	o.R.	
a.Hs	8	9	10	11	12	13	14	15	16	17	18	o.R.	
a.Hs	8	9	10	11	12	13	14	15	16	17	18	o.R.	
a.Hs	8	9	10	11	12	13	14	15	16	17	18	o.R.	
a.Hs	8	9	10	11	12	13	14	15	16	17	18	o.R.	
a.Hs	8	9	10	11	12	13	14	15	16	17	18	o.R.	
a.Hs	8	9	10	11	12	13	14	15	16	17	18	o.R.	
a.Hs	8	9	10	11	12	13	14	15	16	17	18	o.R.	
a.Hs	8	9	10	11	12	13	14	15	16	17	18	o.R.	
a.Hs	8	9	10	11	12	13	14	15	16	17	18	o.R.	
a.Hs	8	9	10	11	12	13	14	15	16	17	18	o.R.	
a.Hs	8	9	10	11	12	13	14	15	16	17	18	o.R.	
a.Hs	8	9	10	11	12	13	14	15	16	17	18	o.R.	

ausser Haus = a.Hs. ohne Rückkehr = o.R.

1 Variables Magnettafel Planungsset

Tafelgröße B x H mm	Anzahl Projekte	Mitarbeiter pro Projekt	Best.-Nr.	Preis €
700 x 490	10	20	800031	360,00
700 x 490	20	10	800031	360,00
970 x 700	14	30	800032	520,00
970 x 700	28	15	800032	520,00

2 An- und Abwesenheitsanzeiger

Tafelgröße B x H mm	Anzahl Personen	Best.-Nr.	Preis €
610 x 730	max. 25	8302	227,00

1 Variables Magnettafel Planungsset

Wollen Sie Ihre Projekte, Termine, Mitarbeiter, Touren usw. untereinander in Spalten planen, ist dies das richtige flexible Set. Alle Spalten werden aufgeklebt und sind somit variabel zu ändern.

Zubehör: 120 bzw. 200 Magnetträger (800032), über 1200 Beschriftungskarten in 6 Farben, 100 Magnetsymbole sortiert und selbstklebende Linien.

2 An- und Abwesenheitsanzeiger

Bedruckte, magnethaftende und mit Boardmarker beschreibbare Tafeloberfläche. Ideal für Empfang, Telefonzentrale und Sekretariat.

Zubehör: Magnetsymbole, Magnetträger mit Beschriftungskarten sowie 4 Whiteboard-marker 4-farbig.

Mehr Informationen zu Magnettafeln und Zubehör siehe S. 30-34



Beschreibbare transparente Folien zur Jahres-Terminplanung

Zwei Größen und zwei Schemen

1 + 2 Transparenter Folien-Terminplaner und Jahresplaner

Kalendergerecht, mit Boardmarker beschreibbar. Korrigieren ohne sichtbare Spuren zu hinterlassen. Änderungen Ihrer Planung werden einfach weggewischt und neu beschrieben. Mitgeliefert werden doppelseitige Klebebänder zur Wandbefestigung. Noch wertvoller und flexibler werden die Planungsfolien, wenn Sie auch mit Magnetzubehör arbeiten. Fixieren Sie den Planer einfach auf einer eisenhaltigen Fläche oder einer Magnettafel.

Die passende Magnettafel finden Sie auf S. 52.

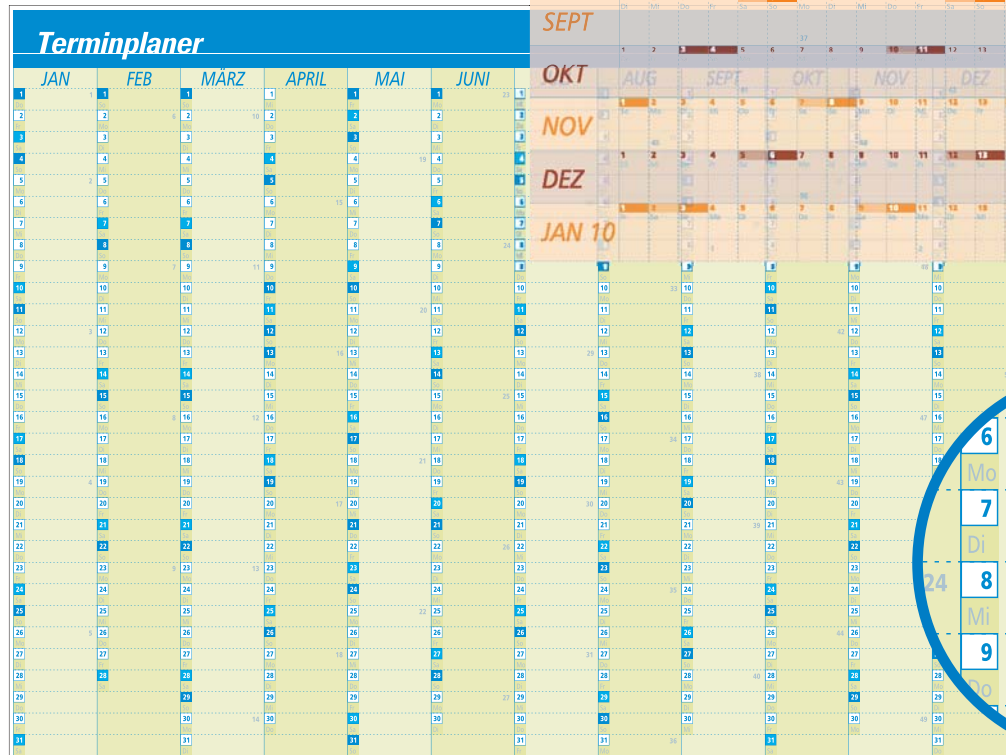

1 transparenter Folien-Terminplaner

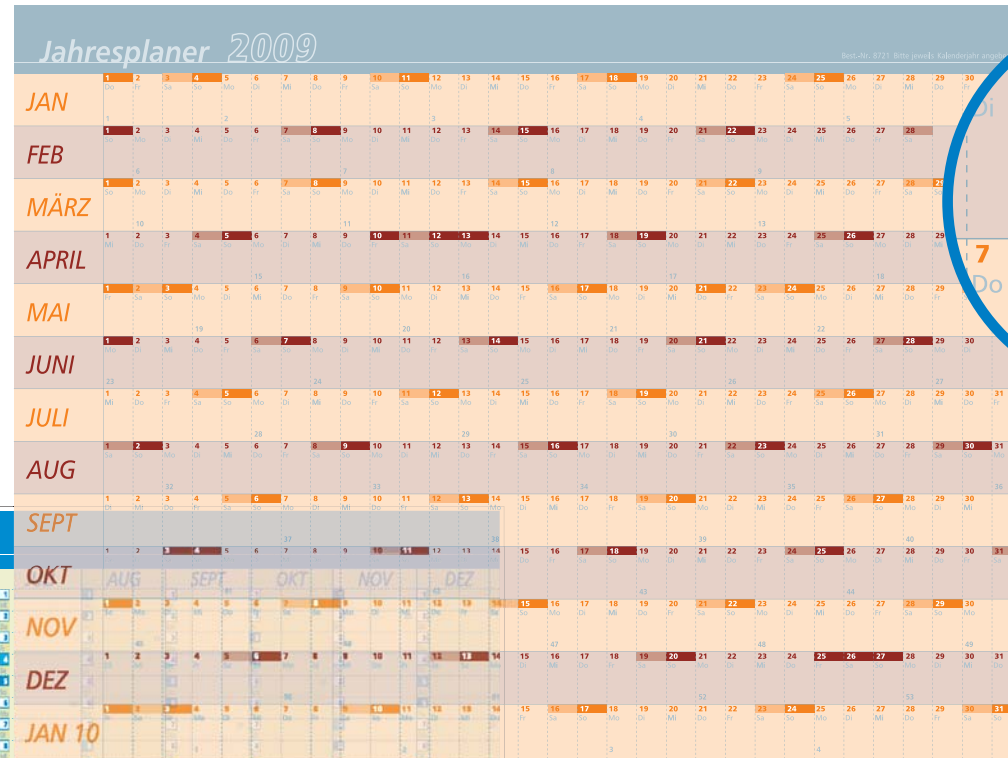

2 transparenter Folien-Jahresplaner

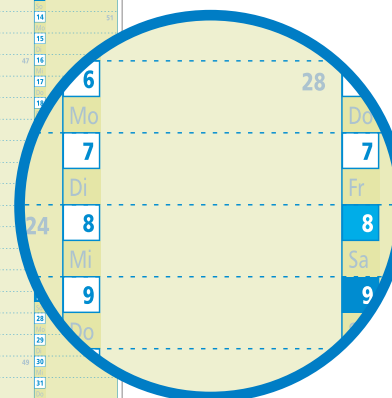
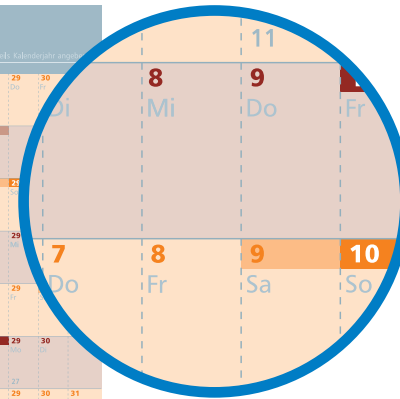

1 Preis = 2 Folien
Das Folgejahr wird automatisch mitgeliefert.

1 Transparenter Folien-Terminplaner

Terminplaner	Format	Tagesfeld	Best.-Nr.	Preis €
	B x H	B x H		
	860 x 570 mm	70 x 15 mm	8722..	70,00
	1150 x 860 mm	94 x 23 mm	8723..	71,50

2 Transparenter Folien-Jahresplaner

Jahresplaner	860 x 570 mm	25 x 40 mm	8720..	67,00
	1150 x 860 mm	33 x 59 mm	8721..	68,25

Geben Sie bitte immer das gewünschte Kalenderjahr an!
Das Folgejahr wird automatisch mitgeliefert.

Zum Beispiel:
872290 → Sie erhalten das Jahr 2009 + 2010



Individuelle Tafelbeschriftung – Folienbeschriftung

wirkungsvoll – für nahezu alle Oberflächen

Folienbeschriftung

Die Folienbeschriftung ist eine sehr wirkungsvolle Methode um nahezu alle Oberflächen unserer Tafeln, Topper und Wegweiser mit Schriften und einfachen Logos zu gestalten.

Die besonderen Vorteile sind

- preisgünstige Einzelanfertigung
- spätere Änderung möglich
- große Farbauswahl
- 7 Jahre Garantie
- für Innen- und Außenanwendungen
- UV-beständig

Aktuell verfügbare Farben

022	ähnl. RAL 1021	508	ähnl. HKS 44
019	ähnl. RAL 1003	555	Gletscherblau
332	ähnl. RAL 2003	052	ähnl. RAL 5015
034	ähnl. RAL 2004	057	ähnl. RAL 5017
032	ähnl. RAL 3020	071	ähnl. RAL 7005
028	ähnl. HKS 23	724	ähnl. RAL 7012
306	ähnl. RAL 3001	074	ähnl. RAL 7042
030	ähnl. RAL 3003	076	ähnl. RAL 7045
077	ähnl. RAL 4010	schw	schwarz
593	ähnl. RAL 5002	083	ähnl. RAL 8023
050	ähnl. RAL 5013	828	ähnl. RAL 8014
061	ähnl. RAL 6029	010	ähnl. RAL 9003
064	ähnl. RAL 6018	904	Metallic
056	ähnl. HKS 50	093	anthrazit Metallic
053	ähnl. HKS 47		

Ist die von Ihnen gewünschte Farbe noch nicht verfügbar, so fragen Sie bitte an!

Standardschrift Arial halbfett

Informationen Abteilung H/B 123

Diese Infos benötigen wir von Ihnen

Checkliste für Ihre Anfrage / Bestellung

- Was soll beschriftet werden?
 - Tafel
 - Topper
 - Türschilder/Wegweiser

Größe: B _____ x H _____ mm
oder Bestellnr. _____

- Ihr Text
 - Bitte geben Sie den genauen Wunschtex an!
 - Bitte geben Sie die gewünschte Schriftart an!
(ohne Angaben liefern wir Standardtext Arial halbfett)
 - Beschriftung einseitig
 - Beschriftung beidseitig
- Gewünschtes Druckbild
 - Skizze per Fax oder Post
(Farben angeben und zuordnen)
 - Skizze per Mail
(doc, xls, ppt, pdf, eps, cdr, wmf, ai, indd, pmd, dxf, jpg, tiff, psd, svg)

- Farbangaben
 - Standardfarbe lt. Tabelle auf der Skizze angeben
 - Für Logos, hauseigene Schriften und Farben benötigen wir kurvenorientierte Vorlagen im Druckformat 1:1, 1200 dpi, exakte Farbangaben nach HKS, RAL oder ein Originalmuster
(pdf, eps, ai, indd, cdr)

Unser Gestaltungsservice für Sie

- Sie erhalten eine kostenfreie, druckfähige Skizze nach Eingang Ihrer Angaben als pdf-Datei.

Das sollten Sie beachten:

- Die farbigen Kunststofffolien können geringfügig von den Farben nach RAL oder HKS abweichen.
- Sehr kleine Schriften (unter 10 mm), feine Linien sowie Farbverläufe sind nicht möglich.
- Spätere Änderungswünsche Ihrer eigenen Angaben nach unserer ersten Skizze müssen wir nach Aufwand berechnen.
- Wir fertigen erst nach Ihrer schriftlichen Druckfreigabe.

Tipp – Diese Checkliste können Sie kopieren, ausfüllen und uns zufaxen.



Praxisbeispiele



Mit Folienbeschriftung versehene Stellwände, Topper und Wandtafeln wirken besonders repräsentativ. Folienbeschriftung eignet sich für fast alle Oberflächen und ist besonders bei Einzelstücken oder Kleinserien die preiswerteste Beschriftungstechnik.

Es können ein- oder mehrfarbige Logos und Text ab 10 mm Schriftgröße aufgebracht werden.



Sieht aus wie gedruckt, hält wie gedruckt, dennoch sind Änderungen möglich

Preisbeispiele aus der Praxis

Toppergröße jeweils 1500 x 300 mm



Einzeilige Beschriftung

Buchstaben in Schrifthöhe 80 mm, einfarbig in Standardfarbe.

Der Preis für diese montierte Beschriftung ist 70,00 € + MwSt.



Einzeilige Beschriftung mit 2-farbigem Logo

20 Buchstaben in Schrifthöhe 60 mm, Logo 2-farbig, alles in Standardfarben.

Der Preis für die montierte Beschriftung ist 87,00 € + MwSt.

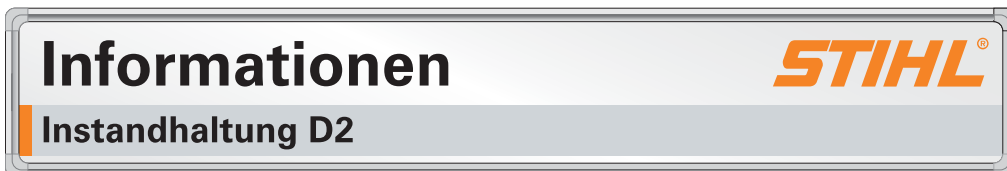

Mehrzeilige Beschriftung 3-farbig, Logo in Sonderfarbe, Rest in Standardfarben.

Toppergröße: 1200 x 200 mm

Logogröße 256 x 58 mm, zwei Schrifthöhen 55 + 30 mm

Der Preis für die montierte Beschriftung ist 115,00 € + Farbtuschlag Sonderfarbe 60,00 € + MwSt.



Mehrzeilige Beschriftung 3-farbig in Standardfarben.

Toppergröße: 1200 x 300 mm

Logogröße 215 x 67 mm, zwei Schrifthöhen 35 + 30 mm.

Der Preis für die montierte Beschriftung ist 170,00 € + MwSt.

So einfach ändern Sie die Texte selbst



Zeile 2 soll geändert werden



Text abziehen



Neuen Text anbringen, mit Trägerfolie positionieren



Trägerfolie abziehen



Individueller Tafelaufdruck – Siebdruck

Rationell bei Auflagen ab 30 Stück

Das Siebdruckverfahren

Zu bedrucken sind fast alle unsere Tafeloberflächen bis zu einer Größe von 1000 x 1500 mm. Alle Tafeln werden mit dem Ultradex Systemrahmen aus Aluminium silberfarbig eloxiert versehen und können somit im Stellwandsystem und mit unserem Tafelständer S. 57 kombiniert werden.

Die besonderen Vorteile sind

- rationell ab 30 Stück
- Druck wird eingebrannt
- UV-beständiger Druck
- Druck ist kratz- und lösemittelfest
- Magnetoberfläche möglich

Hilfe?

Anruf genügt, wir beraten Sie gern.

07761-7044



Diese Infos benötigen wir von Ihnen

Checkliste für Ihre Anfrage / Bestellung

- Tafelgröße B _____ x H _____ mm
- Tafelmontage
 - Wandmontage
 - freistehend
 - fahrbar
- Oberfläche
 - magnetaftend
 - Druck einseitig
 - Druck beidseitig
- Wie oft wird die Tafel beschrieben?
 - täglich
 - 2-3x pro Woche
 - weniger
- Gewünschtes Druckbild
 - vollständige Skizze per Fax oder Post (bei Tabellen sind die Maßangaben wichtig)
 - vollständige Skizze per Mail (doc, xls, ppt, pdf, eps, cdr, wmf, ai, indd, pmd, dxf, jpg, tiff, psd, svg, ods, sxc)
- Farbangaben
 - Wunschfarbe auf Skizze deutlich machen.
 - Für Logos, hauseigene Schriften und Farben benötigen wir kurvenorientierte Vorlagen im Druckformat 1:1, 1200 dpi, exakte Farbangaben in CMYK, Pantone, RAL, HKS oder ein Original Muster. (pdf, eps, ai, indd, cdr)

Unser Gestaltungsservice für Sie

- Sie erhalten eine kostenfreie, druckfähige Skizze nach Eingang Ihrer Angaben als pdf-Datei.

Das sollten Sie beachten:

- Farbverläufe im Druckbild sind nur bedingt und mit sehr hohem Kostenaufwand möglich.
- Sehr preisgünstiger Druck bei Auflagen ab 30 Stück. Je höher die Auflage, um so günstiger wirken sich die hohen Produktions-Vorkosten aus.
- Wird das Druckbild größer als 150 x 120 cm, können die Druckflächen zusammen-gestoßen werden.
- Spätere Änderungswünsche Ihrer eigenen Angaben nach unserer ersten Skizze müssen wir nach Aufwand berechnen.
- Wir fertigen erst nach Ihrer schriftlichen Druckfreigabe.

Tipp – Diese Checkliste können Sie kopieren, ausfüllen und uns zufaxen.



Praxisbeispiele

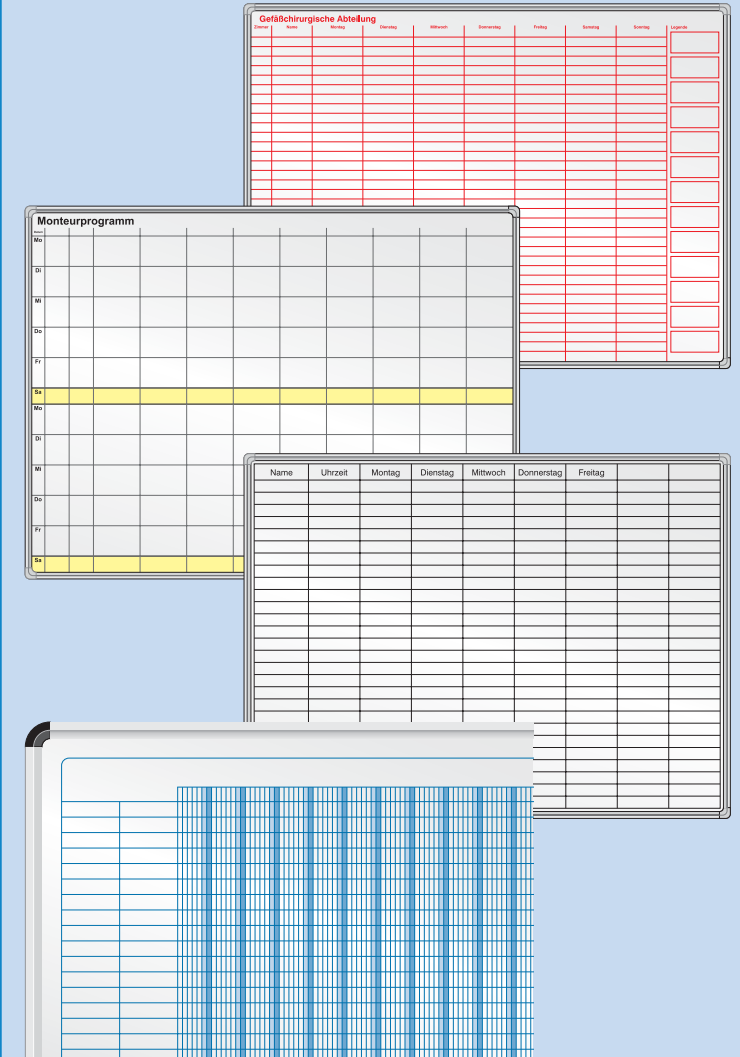

Der Einsatz von trocken abwischbaren Stiften, Reinigungsflüssigkeiten inkl. Lösungsmitteln und Magneten. All dies stellt jeden Tag höchste Ansprüche an die Oberflächenqualität der bedruckten Tafeln. Damit der Aufdruck diesen hohen Belastungen auf Dauer standhält, bedarf es einer langjährigen Erfahrung und perfekten Abstimmung von Oberfläche, Farben und Einbrenntemperatur.

Ihr maßgeschneidertes Planungsschema

Linien lackiert und eingebrannt, ideal bei Einzelanfertigung



Linienchema

- hochwertige Einzelanfertigung
- 4 Strichstärken
- 6 Farben
- Druck wird eingebrannt
- UV-beständig
- kratz- und Lösemittelfest

Diese Infos benötigen wir von Ihnen

Checkliste für Ihre Anfrage / Bestellung

- Tafelgröße B _____ x H _____ mm
- oder Bestellnr. _____
- Tafelmontage
 - Wandmontage
 - freistehend
 - fahrbar
- Oberfläche
 - Linienchema einseitig
 - Linienchema beidseitig
 - soll Text/Logo fest aufgedruckt werden?
 - ja → weiter bei Folienbeschriftung
 - nein
- Wie oft wird die Tafel beschrieben?
 - täglich
 - 2-3x pro Woche
 - weniger
- Gewünschtes Druckbild
 - vollständige Skizze per Fax oder Post (Wichtig: Zeilenhöhe und Spaltenbreite eintragen)
 - Strichstärken und Farben angeben
 - vollständige Skizze per Mail (doc, xls, ppt, pdf, eps, cdr, wmf, ai, indd, pmd, dxf, jpg, tiff, psd, svg, ods, sxc)
- Farbangaben
 - Linienfarben lt. Katalog auf Skizze deutlich machen

4 Planungsschema nach Ihren speziellen Bedürfnissen

Mit senkrechten oder waagerechten Linien drucken wir das von Ihnen vorgegebene Planungsschema auf die Tafel auf. Sie können zwischen 4 Strichstärken und 3 verschiedenen Strichfarben innerhalb eines Planungsschemas wählen. Nach dem Aushärten der Linien sind diese fest mit der Tafeloberfläche verbunden und garantieren eine lange Lebensdauer. Bedrucken können wir alle Magnet- und Schreibtäfel. Jede durchgezogene waagerechte oder senkrechte Linie berechnen wir wie in der Tabelle angegeben.

Planungsschema nach Ihren speziellen Bedürfnissen

Strichstärke	Best.-Nr.	Preis je Linie € bis 200 cm	Preis je Linie über 200 cm
0,5	8603..	4,10 *	Auf Anfrage
1,0	8604..	4,10 *	Auf Anfrage
2,0	8605..	4,10 *	Auf Anfrage
3,0	8606..	4,10 *	Auf Anfrage

Bitte gewünschten Farbcode der Bestellnummer anhängen

Unser Gestaltungsservice für Sie

- Sie erhalten eine kostenfreie, einfache Skizze nach Eingang Ihrer Angaben als pdf-Datei.

Das sollten Sie beachten:

- Ca. 3 Wochen Lieferzeit, da die Linien aushärten müssen.
- Werden die einzelnen Linien länger als 200 cm, bieten wir diese separat an.
- Spätere Änderungswünsche Ihrer eigenen Angaben nach unserer ersten Skizze müssen wir nach Aufwand berechnen.
- Wir fertigen erst nach Ihrer schriftlichen Produktionsfreigabe.

Tip – Diese Checkliste können Sie kopieren, ausfüllen und uns zufaxen.



Praxisbeispiele

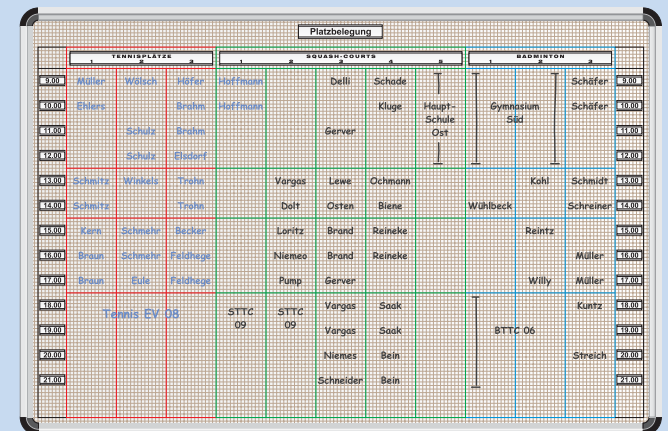
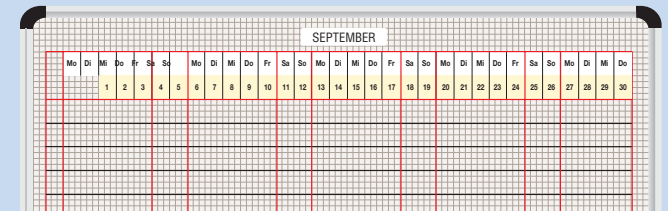
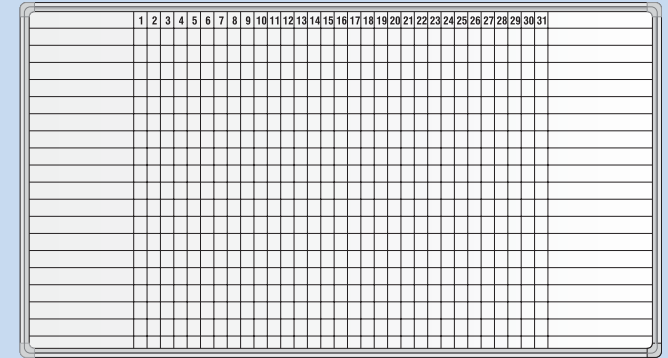

Durch das Linienraster erhalten Sie eine wesentlich bessere Übersicht Ihrer Planung. Texte können fest aufgebracht (siehe S. 46) oder variabel mittels magnetischer Schiene (siehe S. 34) angebracht werden.

	0,5		rot (05)
	1		blau (07)
	2		schwarz (11)
	3		grün (01)

die Strichstärken der Linien in mm

vier Farben stehen für die Linien zur Auswahl



Schreib- und Magnettafeln in 2 Qualitäten



1 Schreibtisch mit Emailoberfläche



2 Schreibtisch „Fair“ mit Acryloberfläche



Praxisbeispiel



Magnetische Infotaschen geben Ihren Aushängen den auffälligen Rahmen. Ein praktisches Zubehör für Ihre Schreibtisch. Mehr Informationen ab Seite 66.

1 Hochwertige Emailtafel

- magnetaftend, beschriftbar und trocken abwischbar
- kratzfest und säurebeständig
- Rahmen und Ablageleiste aus elox. Aluminium
- Montagesatz zur verdeckten Wandaufhängung wahlweise im Hoch- und Querformat
- verwindungsfreie Rückwand

Bei allen unseren Schreibtischen mit emailierter Oberfläche wird hochwertiges Email verarbeitet, welches Ihnen bei sachgemäßer Behandlung eine lebenslange Funktion garantiert.

Alle Wandtafeln haben eine Ablageleiste, die in den silberfarbig eloxierten Alu-Tafelrahmen einfach eingehängt wird. Die verdeckte Wandaufhängung an der Tafelrückseite ermöglicht eine leichte Montage.

Hochwertige Emailtafel

Tafelgröße B x H	Best.-Nr.	Preis €
620 x 470 mm	8040	57,50
920 x 620 mm	8041	84,25
1220 x 920 mm	8042	138,50
1820 x 920 mm	8043	229,00
1520 x 1020 mm	8045	225,00
1820 x 1220 mm	8046	288,00
2020 x 1220 mm	8047	322,00
2420 x 1220 mm	8048	385,00
3020 x 1220 mm	8049	513,00

2 Schreibtisch „Fair“

- Acryl-Schreiboberfläche
- magnetaftend, beschriftbar und trocken abwischbar
- Montagesatz zur verdeckten Wandaufhängung wahlweise im Hoch- und Querformat
- Rahmen und Ablageleiste aus elox. Aluminium

Schreibtisch „Fair“

Tafelgröße B x H	Best.-Nr.	Preis €
600 x 450 mm	21012	41,90 FHN
900 x 600 mm	21013	62,70 FHN
1200 x 900 mm	21014	100,25 FHN
1500 x 1000 mm	21016	143,25 FHN
2000 x 1200 mm	21015	233,75 FHN

FHN = Nettopreis-Artikel



1 Whiteboardmarker, Rundspitze

Farbe	Inhalt/Packg.	Best.-Nr.	Preis €
grün	4 Stück	845801	6,40
rot	4 Stück	845805	6,40
blau	4 Stück	845807	6,40
schwarz	4 Stück	845811	6,40
4 Farb. sortiert	4 Stück	845899	6,40

2 Whiteboardmarker, Keilspitze

Farbe	Inhalt/Packg.	Best.-Nr.	Preis €
grün	4 Stück	845901	8,65
rot	4 Stück	845905	8,65
blau	4 Stück	845907	8,65
schwarz	4 Stück	845911	8,65
4 Farb. sortiert	4 Stück	845999	8,65

3 Magnetischer Stifthalter

	Best.-Nr.	Preis €
	8516	8,15

4 Reinigungsspray

Inhalt	Best.-Nr.	Preis €
1 Flasche à 200 ml	8338	6,70
6 Flaschen à 200 ml	8337	37,90

5 Magnetischer Tafelwischer

Inhalt	Best.-Nr.	Preis €
Tafelwischer mit 5 Ersatzstreifen	8515	9,20
Ersatzstreifen Filz 10 Stück	8509	5,50

6 Farbige Haltemagnete

Größe Ø	Inhalt/Packung	Best.-Nr.	Preis €
20 mm	12	8441..	5,50
20 mm	50	8627..	19,10
30 mm	10	8442..	6,10
30 mm	50	8628..	23,20

Kraftmagnete

35 mm	10	8443..	10,90
35 mm	50	8629..	44,90

Bitte den Farbcode der Bestellnummer anhängen.

7 Schreibtafel-Zubehörpaket

Inhalt	Best.-Nr.	Preis €
Komplettes Zubehörpaket	8332	40,00



1 Whiteboardmarker mit Rundspitze

- trocken abwischbar
- Strichstärke 4 mm
- lieferbar in 4 Farben



2 Whiteboardmarker mit Keilspitze

- trocken abwischbar
- Strichstärke 2-7 mm
- lieferbar in 4 Farben



3 Magnetischer Stifthalter



4 Spezial Reinigungsspray

Reinigt problemlos Weißwandtafeln. Beseitigt Rückstände von Whiteboardmakern, Permanentstiften, Fingerabdrücken und Fettflecken: Schnell, sauber und schonend.



5 Magnetischer Tafelwischer

inkl. 5 Löschstreifen. Gleichzeitig Tafelwischer und Vorratsbox für Ihre Ersatzstreifen. Diese befinden sich im Innenraum des leicht zu öffnenden Wischers.



6 Farbige Haltemagnete

lieferbar in fünf Farben und sortiert (Farbcode 99)

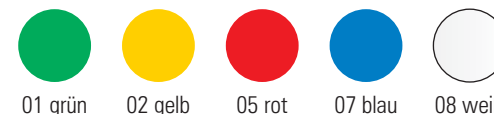

01 grün

02 gelb

05 rot

07 blau

08 weiß



7 Schreibtafel-Zubehörpaket

Die idealen Hilfsmittel für ein erfolgreiches Arbeiten mit der Schreibtafel. Das Set beinhaltet: 4 Whiteboardmarker sortiert, 1 Stifthalter magnetisch, 1 Reinigungsspray, 1 Tafelwischer magnetisch inkl. 5 Ersatzstreifen und 10 Magneten mit Ø 30 mm.



Schreibtafelvarianten

Drehtafel, Schwenktafel, Klapptafel

Schreib-Infotafeln

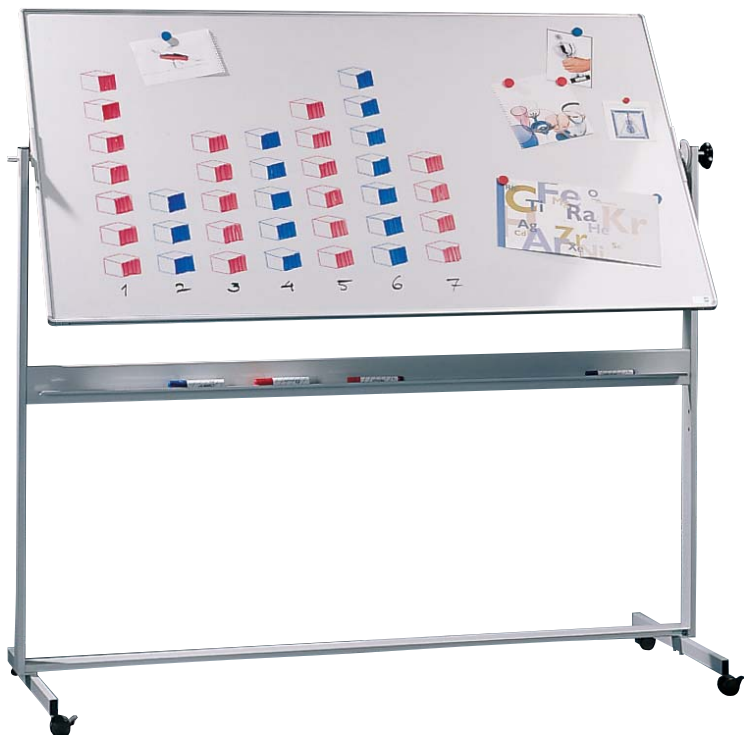

1 Drehtafel

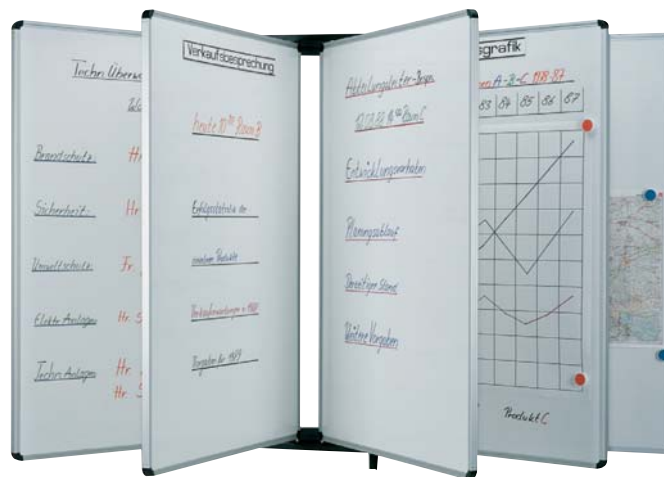

2 Schwenktafel

2 Aufhängevorrichtung für Schwenktafeln



Aufhängevorrichtung für eine Tafel

Aufhängevorrichtung für zwei Tafeln



Aufhängevorrichtung für bis zu fünf Tafeln



3 Klapptafel

1 Drehtafel

mit beidseitig hochwertig emailierten, magnethaftenden Schreiboberflächen. Die Tafel ist um 360° stufenlos drehbar und jederzeit mittels Drehknopf arretierbar.

Der fahrbare Tafelständer ist mit einer Ablageleiste sowie 4 Lenkrollen ausgestattet (2 davon mit Feststellbremse).

Drehtafel

Tafelgröße Breite x Höhe	Tafelhöhe	Best.-Nr.	Preis €
1200 x 900 mm	1940 mm	8110	669,00
1500 x 1000 mm	1940 mm	8111	772,00
2000 x 1000 mm	1940 mm	8112	944,00

2 Schwenktafel

Viel Tafelfläche auf kleinem Raum.

Schwenktafeln mit beidseitigen Magnet- und Schreibtafeloberflächen. Wählen Sie die sehr hochwertige kratz- und säurebeständige Emailoberfläche oder die preiswerte Tafeloberfläche „Fair“ (Acryl-Schreiboberfläche). Bis zu 5 doppelseitig nutzbare Schwenktafeln können in die Anlage eingehängt werden. Auf Wunsch belegen wir jede Tafelseite mit unterschiedlichen Oberflächen, ganz nach Ihrem Bedarf. Diese Preise erhalten Sie auf Anfrage.

Schwenktafel

Artikel	Rahmen- maße B x H	Best.-Nr.	Preis €
Tafel Email	900 x 1200 mm	8065	346,00
Tafel Email	1200 x 900 mm	8066	346,00
Tafel Fair	900 x 1200 mm	21030	238,75*
Tafel Fair	1200 x 900 mm	21031	238,75*
Aufhängung für 1 Tafel		1304	62,75
Aufhängung für 2 Tafeln		1303	89,00
Aufhängung für 5 Tafeln		1300	137,00

*FHN = Nettopreisartikel

3 Die Klapptafel

ist mit 5 hochwertig emailierten, magnethaftenden Schreibflächen versehen. Tafelrahmen und Ablageleiste aus silberfarbig eloxiertem Aluminium. Verdeckte Aufhängung inklusive.

Klapptafel

Grundmaße Breite x Höhe	Tafelmaß mit offenen Flügeln	Best.-Nr.	Preis €
1200 x 900 mm	2400 x 900 mm	8068	537,00
1500 x 1200 mm	3000 x 1200 mm	8105	792,00
2000 x 1200 mm	4000 x 1200 mm	8106	897,00

Magnet-Schreibtafelanlage im XXL Format

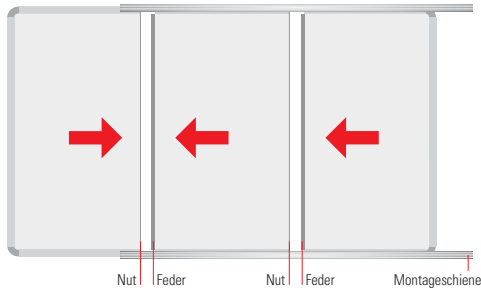

Die weiß beschichtete Acryl-Schreiboberfläche ist magnethaftend und mit trocken abwischbaren Stiften zu beschreiben. Einzelne Tafelmodule werden im Nut- und Federsystem zusammenmontiert. Mit den Führungsprofilen oben und unten werden diese sicher fixiert. Die 6 mm starke Feder aus Aluminium verbindet die Tafelmodule und garantiert einen kaum spürbaren Übergang. Tafelrahmen, Führungsprofile und Montagewinkel sind aus Aluminium silberfarbig eloxiert. Geringe Maßtoleranzen an der Wand können durch die justierbaren Montagewinkel ausgeglichen werden. Eine Montage an Leichtbauwänden ist möglich. Bedingung ist jedoch, dass die Montagewinkel an den tragenden Stützen angeschraubt werden. Mit diesem System ist nahezu jede Tafelgröße möglich. Gern versehen wir die Tafelanlage auch mit Überschriften oder Ihrem Logo. Preise erhalten Sie auf Anfrage.



Bei genauer Montage sind die Übergänge kaum spürbar und nur als Haarriss sichtbar.



Führungsprofil und justierbarer Montagewinkel aus starken Aluprofilen.



Diese Anlage hat eine Größe von 4800 x 2000 mm.



Schiebetafelanlage, individuell nach Ihrem Bedarf



1 Besprechungsraum eines Großbauprojektes: Schiebetafelanlage mit vollflächiger magnethaftender Rückwand.

Schiebetafelanlage, rollengeführt

Leichtgängige Schiebetafeln laufen unten auf Rollen und werden oben geführt. Tafelrahmen und Führungsschienen sind robuste Aluminiumprofile, silberfarbig eloxiert. Die Anzahl der Laufkanäle sowie der Zwischenabstand aller Schiebetafeln wird individuell nach Ihrem Bedarf festgelegt. Die Führungsschienen werden werkseitig voreinander montiert. Somit kann das variable System jedem Kundenwunsch angepasst werden. Alle Schiebetafeln können ein- oder beidseitig mit folgenden Tafelflächen belegt werden:

Magnethaftend und beschreibbar in weiß, magnethaftend in silbergrau, pinnfähig in Kork oder Filzbezug, pinnfähig und gleichzeitig magnethaftend. Nennen Sie uns Ihre Wünsche. Unsere erfahrenen Mitarbeiter beraten Sie gern.

Praxistipp!
Durch eine magnethaftende und beschreibbare oder pinnfähige Rückwand in Anlagenbreite erhöhen Sie die nutzbare Fläche erheblich und können eventuell die eine oder andere Schiebetafel einsparen.

1 Besprechungsraum eines Großbauprojektes

Magnetwand (400 x 150 cm) mit vorgesetzter Kork- und Magnettafel. In den beiden Laufkanälen können beide Elemente seitlich leicht verschoben, jederzeit entnommen und wieder eingesetzt werden.

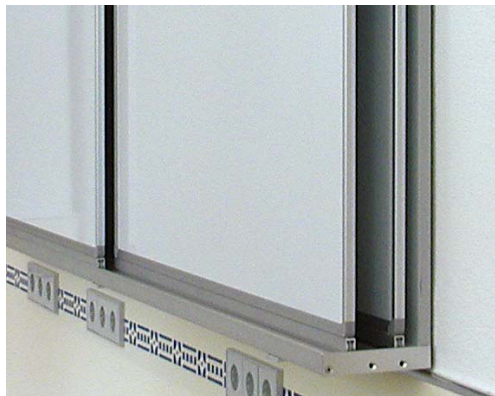

Zwischenabstände und Anzahl der Tafeln können individuell festgelegt werden.



Auf dem Rollenprofil lassen sich alle Tafeln sehr leicht voreinander verschieben.

Schiebetafelanlagen

Wie groß soll die gesamte Anlage werden?
Wieviel Tafel-elemente möchten Sie seitlich oder voreinander verschieben?
Welche Funktion soll die Tafeloberfläche erfüllen?
Wo soll die Anlage montiert werden, an der Decke, an der Wand oder mitten im Raum?
Unsere Systeme erfüllen fast jeden Wunsch.
Wir beraten Sie gerne!

Standard Schiebetafelanlagen mit Whiteboard Rückwand



1 2-Kanal-Schiebetafelanlage

- Führungsschiene mit zwei Laufkanälen
- Rückwand magnethaftend und beschreibbar
- leichtgängige Schiebetafeln auf Rollen
- unterschiedliche Tafeloberflächen

Die Rückwand ist magnethaftend und mit Whiteboardmarker zu beschreiben. Alle Schiebetafeln können einfach von vorne in die Laufkanäle eingesetzt und herausgenommen werden. Mit der Rückwand stehen drei Tafelebenen zur Verfügung.

Montage: Führungsschienen und komplette Rückwand werden gemeinsam fest mit der Wand verschraubt. Kleinteile wie Endkappen, Schienenverbinder usw. werden mitgeliefert.

Alle Schiebetafeln können miteinander in der Anlage kombiniert werden. Beim Tafelaufbau werden nur sehr hochwertige Materialien eingesetzt. Dies garantiert eine Nutzung der Tafeln über viele Jahre. Die Tafeln werden einseitig mit Funktionsflächen aus Naturkork, Filz oder magnethaftendem und beschreibbarem Spezialblech ausgestattet.

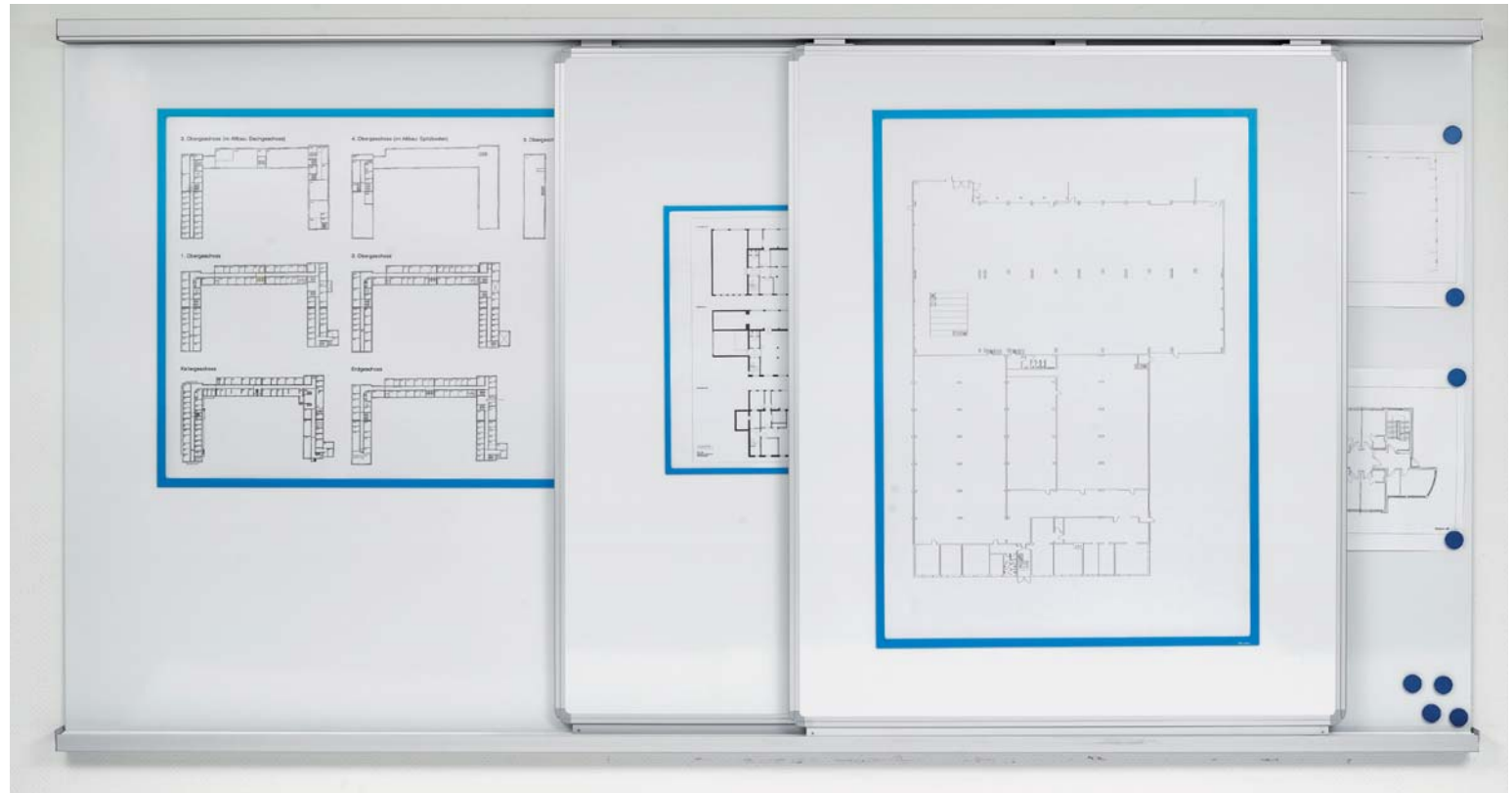

Schiebetafeln müssen extra bestellt werden

1 2-Kanal-Schiebetafelanlage mit vollflächiger Whiteboard-Rückwand „Fair“

Produkt	Maße B x H	Best.-Nr.	Preis €
Schiebeanlage	3000 x 1285 mm	8230	1750,00
Schiebeanlage	4000 x 1285 mm	8232	2250,00

Schiebetafeln einseitig mit Whiteboardoberfläche „Fair“

Magnet/Schreibtafel	1000 x 1200 mm	827008	338,00
Magnet/Schreibtafel	1200 x 1200 mm	827108	346,00
Magnet/Schreibtafel	1500 x 1200 mm	827208	375,00

Schiebetafeln einseitig mit Naturkorkoberfläche

Pinntafel/Kork	1000 x 1200 mm	8240	261,00
Pinntafel/Kork	1200 x 1200 mm	8241	304,00
Pinntafel/Kork	1500 x 1200 mm	8242	340,00

Schiebetafeln einseitig mit hellgrauer Filzoberfläche

Pinntafel/Filz	1000 x 1200 mm	826009	261,00
Pinntafel/Filz	1200 x 1200 mm	826109	304,00
Pinntafel/Filz	1500 x 1200 mm	826209	340,00

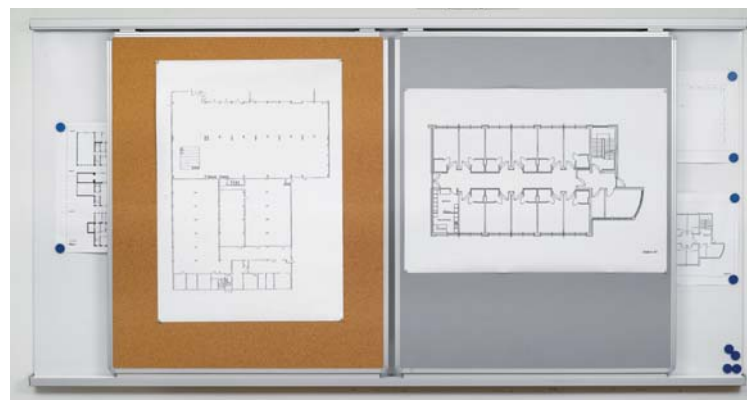

Auch mit Pinntafeln aus Kork und Textil möglich

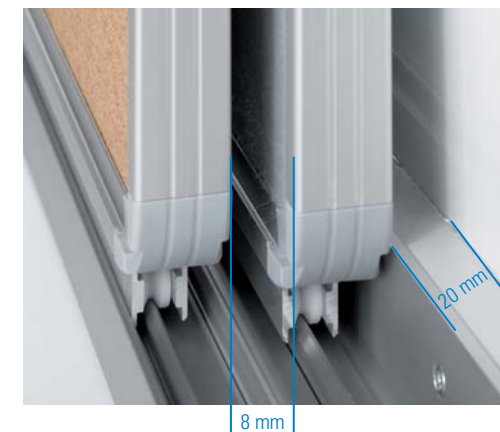

Leichtgängige Rollenführung. Tafelrahmen und Führungsschienen aus eloxiertem Aluminium. Gesamttiefe 90 mm.



Ultradex Schwebetafeln

Ein großflächiges Tafelsystem, das höchsten Anforderungen gerecht wird



Leichtgängige Rollenführung oben.

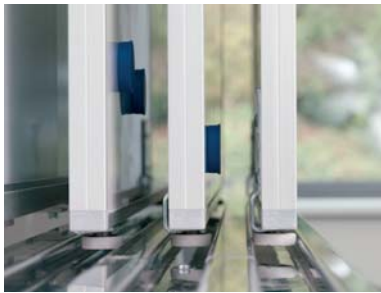

Leichtgängige Rollenführung unten.



Robust und langlebig. Verstärkungen im und am Rahmen für extreme Beanspruchung.



Durch Kraftmagnete im Tafelrahmen lassen sich mehrere Tafeln zu extra breiten Flächen aneinanderreihen.



2 Ultradex Schwebetafeln im Lagezentrum eines Krisenstabes

Leichtgängige Rollapparate oben und kugelgelagerte Führungsrollen unten lassen die Tafeln ohne Kraftaufwand in der Anlage schweben.

Dieses hochwertige Tafelsystem ist auf fast jede Anforderung vorbereitet. Laufschiene aus verstärktem Aluminiumprofil, silberfarbig eloxiert. Führungsschiene unten aus Edelstahl gebürstet. Leichtgängige Rollapparate oben und kugelgelagerte Führungsrollen unten lassen die Tafeln ohne Kraftaufwand in der Anlage schweben, ob Wand-, Decken- oder Bodenführung.

An der Wand, vor einer Fensterfront oder als Trennwand mitten im Raum. Die Anzahl der Laufkanäle kann variiert werden. Die Tafeloberflächen sind als magnethaftende Schreibfläche, Pinnfläche, Projektionsfläche – entsprechend Ihren Bedürfnissen – erhältlich.

Ultradex Schwebetafeln

Ein großflächiges Tafelsystem, das höchsten Anforderungen gerecht wird



Extra weite Abstände zwischen den Tafeln.



Laufschiene objektbezogen in die Decke eingelassen



Führungsschiene aus Edelstahl, objektbezogen gefertigt.



Vitrinen und Schaukästen für Innen

Repräsentativ, sicher und praktisch zugleich.

Schreib-Infotafeln



1 Magnet- und Schreiftafel-Vitrine, 6 cm flach, mit zwei Acrylglas-Schiebetüren, abschließbar - die Vielzahl-Vitrine von Ultradex



Infotaschen finden Sie auf der Seite 68.



Magnete und magnetisches Zubehör finden Sie auf den Seiten 66.



Magnete zum Ankleben. Eine Seite magnetisch, die andere selbstklebend. Siehe Seite 66.

1 Die Magnet- und Schreiftafel-Vitrine

- mit platzsparenden, rollengeführten 5 mm GS-Acrylglas-Schiebetüren
- mit magnethaftender und beschreibbarer Rückwand
- mit eloxiertem Aluminiumrahmen und formschönen grauen Kunststoffecken
- mit Sicherheitsschloss
- mit komplettem Montageset zur einfachen Wandbefestigung

Viele Varianten sind möglich

- Vitrinen mit pinnfähiger Textil- oder Korkoberfläche
- Vitrinen mit farbiger Rückwand für den magnetischen Aushang
- Vitrinen ohne Rückwand, die Sie über Ihre vorhandene Wandtafel nachträglich stülpen
- Vitrinen in Sondergrößen und lackiert nach Ihren Vorstellungen

Unsere erfahrenen Mitarbeiter helfen Ihnen gern weiter.



1 Die Magnet- und Schreiftafel-Vitrine

Magnet- und Schreiftafel-Vitrine		Best.-Nr.	Preis €
Außenmaße B x H x T mm	Innenmaße B x H x T mm		
1100 x 750 x 60	990 x 640 x 50	9230	646,00
1240 x 1040 x 60	1130 x 930 x 50	9231	757,00
1750 x 1240 x 60	1640 x 1130 x 50	9232	992,00



1 Vitrinen

Für DIN- Formate	Außenmaße B x H x T mm	Innenmaße B x H x T mm	Best.-Nr.	Preis €
A3, hoch	377x500x28	318x441x15	9290	138,00
A3, quer	500x377x28	441x318x15	9291	138,00
A2, hoch	500x674x28	441x615x15	9292	180,25
A2, quer	674x500x28	615x441x15	9293	180,25
A1, hoch	674x920x28	615x861x15	9294	234,00
A1, quer	920x674x28	861x615x15	9295	234,00
A0, hoch	913x1261x28	862x1210x15	9296	393,00
A0, quer	1261x913x28	1210x862x15	9297	393,00

2 Vitrinensets komplett mit Zubehör

Vitrinenset DIN A0

Setinhalt:

- 1 Magnettafelvitrine DIN A0 hoch Best.-Nr. 9296 oder 1 Magnettafelvitrine DIN A0 quer Best.-Nr. 9297
- 1 Pack. Infotaschen magnetisch DIN A4 (5 Stück) blau Bestell Nr. 889007
- 2 Stück Infotaschen magnetisch DIN A3 in silber Bestell Nr. 889177
- 1 Stück Überschriftenprofil magnetisch für auswechselbare Texte Höhe 50 mm, Breite 880 mm
- 2 Stück magnetische Inkjetfolien um Texte u. Logo selbst zu drucken

Format	Außenmaße	Best.-Nr.	Preis €
Hochformat	913x1261x28	9288	435,00
Querformat	1261x913x28	9289	435,00

Vitrinenset DIN A1

Setinhalt:

- 1 Magnettafelvitrine DIN A1 hoch Best.-Nr. 9294 oder 1 Magnettafelvitrine DIN A1 quer Best.-Nr. 9295
- 4 Infotaschen magnetisch A4 blau Best.-Nr. 889007
- 1 Stück Überschriftenprofil magnetisch für auswechselbare Texte Höhe 50 mm, Breite 880 mm
- 2 Stück magnetische Inkjetfolien um Texte u. Logo selbst zu drucken

Format	Außenmaße	Best.-Nr.	Preis €
Hochformat	674x920x28	9286	262,00
Querformat	920x674x28	9287	262,00



1 Vitrinen in vier Größen von DIN A3 bis DIN A0

- Hoch- oder Querformat
- Aluminiumrahmen silber eloxiert
- Rückwand magnethaftend im edlen Metalldesign Weißaluminium RAL 9006
- UV-beständige PVC-Scheibe Brandkl. B1
- nutzbare Innentiefe 15 mm
- seitliche Drehflügeltüre (außer bei A3 und A0 quer Öffnung nach oben)
- inkl. 4 Haltemagnete
- 1 Sicherheitsschloss bei A3 und A2, 2 Sicherheitsschlösser bei A1 und A0



2 Vitrinenset DIN A1 komplett mit Zubehör Best. Nr. 9286

Vitrinenset DIN A0

- Magnettafelvitrine
- 5 Infotaschen DIN A4
- 2 Infotaschen DIN A3
- Überschriftenprofil
- 2 magnetische Inkjetfolien

Vitrinenset DIN A1

- Magnettafelvitrine
- 4 Infotaschen DIN A4
- Überschriftenprofil
- 2 magnetische Inkjetfolien



Magnethaftende Infotafel im Metalldesign

Die repräsentative Designoberfläche ist ein echter Blickfang



Praxisbeispiel

Tourismusverbund Hotzenwald **Inklusiv Card Aktivitäten**

Unsere Mitarbeiter Sport Kultur Wellness Freizeit Kinder/Kids

Die Ultradex Infotafel im Metalldesign findet überall dort ihren Platz, wo repräsentative Aushangflächen benötigt werden. Das Zubehör wie Info- und Fototaschen finden Sie ab Seite 68.

1 Infotafel im edlen Metalldesign

Die hochwertige silbergraue Magnettafel (Aluminiumeffekt RAL 9006) mit Alurahmen passt sich optisch jeder Einrichtung perfekt an. Damit werden Ihre Informationen mit Stil präsentiert. Diese Präsentation wird Ihren Mitarbeitern und allen Besuchern auffallen. Auf Anfrage können wir die Oberfläche oder den Tafelrahmen auch in Ihrer Hausfarbe lackieren.

1 Infotafel im edlen Metalldesign

Breite x Höhe	Best.-Nr.	Preis €
900 x 600 mm	808677	147,25
1200 x 900 mm	808777	183,50
1500 x 1200 mm	808877	227,00
2000 x 1200 mm	808977	314,00

Sondergrößen bieten wir Ihnen gerne an.
Ihr Logo und festaufgebrachte Überschriften auf Anfrage.

Pinn- und Magnettafel „duodex“

Metallgeflecht aus Edelstahl



1 Pinn- und Magnettafel „duodex“

- exklusives Design
- einzigartige Oberfläche
- pinnen und magnethaftend
- hochwertige Verarbeitung

Die Kombination aus eloxiertem Aluminium, magnet-haftendem Edelstahlgeflecht und der vollkommen neu entwickelten schwarzen Pinnoberfläche wird auch Sie begeistern. Das extra gerundete Metallgewebe erlaubt ungehinderte Einstiche auf der gesamten Fläche. Ihre Infoblätter oder Aushänge finden immer den richtigen Halt. Ganz gleich, ob Sie Magnete oder Pinn-Nadeln zur Hand haben.

1 Pinn- und Magnettafel „duodex“

Breite x Höhe	Best.-Nr.	Preis €
600 x 450 mm	790011	155,75
900 x 600 mm	790111	237,00
1200 x 900 mm	790211	339,00
1500 x 1000 mm	790311	422,00

Sondergrößen bieten wir Ihnen gerne an.

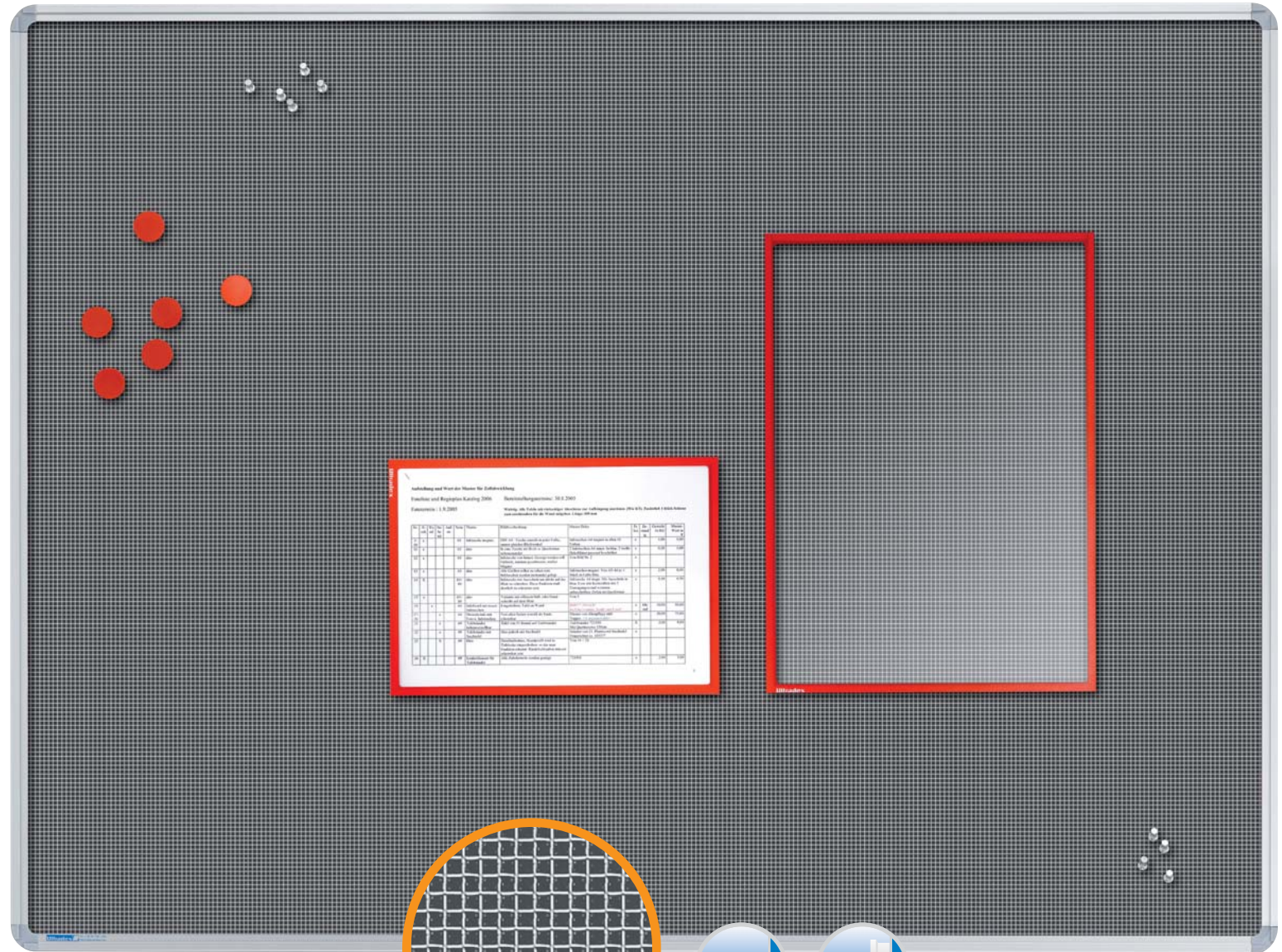

Die spezielle Oberfläche der „duodex“-Tafel.
Magnethaftend und gleichzeitig auch zum Pinnen.



Passendes Zubehör
Magnetzubehör und Pinn-Nadeln
siehe S. 66



Produktbeispiel



Die Oberfläche Duodex im Ultradex Stell- und Trennwandsystem integriert.



Pinn- und Infotafeln mit Filz- oder Korkoberfläche

Repräsentativ, sicher und praktisch zugleich.



1 Die Pinn Tafel



09 grau
ähnlich RAL 7035



08 beige
ähnlich RAL 1014



07 blau
ähnlich RAL 5017



41 orange
ähnlich RAL 2003



40 grün
ähnlich RAL 6018

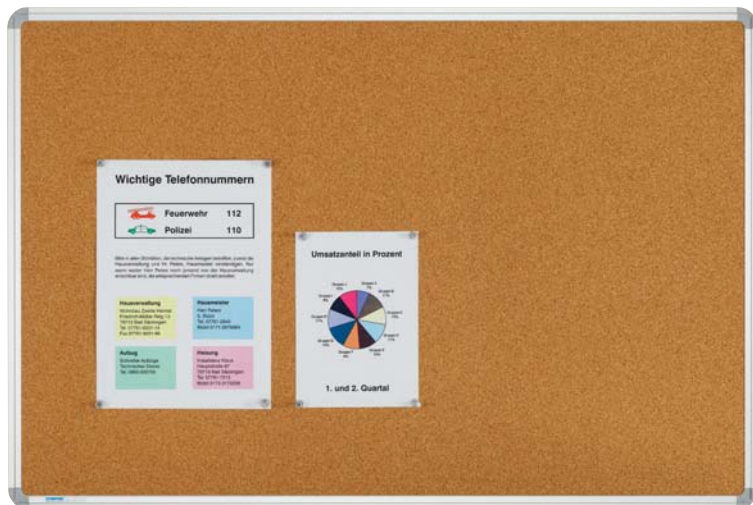

2 Die Naturkorktafel

Produktionsbeispiel
Auf Anfrage möglich: Schwenktafelanlage mit Infotafeln

Bis zu fünf doppelseitig nutzbare Tafeln können in die Anlage eingehängt werden. Auch in unterschiedlichen Oberflächen. Wir beraten Sie gerne.

1 Die Pinn Tafel

Die Textiloberfläche garantiert lang ein optisch ansprechendes Aussehen. Bedingt durch eine elastische Grundplatte wird ein leichtes Einstecken und Herausziehen der Nadeln möglich. Eingfasst werden die Tafeln mit einem silberfarbig eloxierten Alurahmen. Verdeckte Wandaufhänger auf der Tafelrückseite sind bereits montiert.

Die Pinn Tafel

Breite x Höhe	Best.-Nr.	Preis €
900 x 600 mm	8090..	115,00
1000 x 750 mm	8096..	152,25
1200 x 900 mm	8097..	156,75
1500 x 1000 mm	8098..	233,00
2000 x 1200 mm	8099..	309,00

Bitte den Farbcode der Bestellnummer anhängen.

2 Die Korktafel

Der hochwertige, maschinell gepresste Naturkork garantiert eine sehr lange Lebensdauer, ohne dass die Oberfläche zerstoehen aussieht. Durch das speziell aufwändige Herstellungsverfahren schließen sich die Einstechstellen nach einiger Zeit nahezu. Die elastische Grundschaumplatte ermöglicht ein leichtes Einstecken und Herausziehen der Pinnnadeln. Der Alurahmen gibt diesem Qualitätsprodukt ein ansprechendes Aussehen.

Die verdeckten Wandaufhänger auf der Tafelrückseite sind zur Hoch- und Querformataufhängung geeignet.

Die Korktafel

Breite x Höhe	Best.-Nr.	Preis €
900 x 600 mm	8075	90,50
1000 x 750 mm	8076	111,00
1200 x 900 mm	8077	145,25
1500 x 1000 mm	8078	175,25
2000 x 1200 mm	8074	251,00

Standfüße, Standfüße mobil, Tafelstativ fahrbar

Sinnvolle Erweiterungen für alle Tafeln



1 Tafelständer mit und ohne Rollen

- stufenlos höhenverstellbar
- geeignet für jede Ultradex-Tafel
- einfache, schnelle Montage
- Tafelmontage im Hoch- oder Querformat
- Lenkrollen jederzeit nachrüstbar

Die beiden Standfüße aus silber eloxiertem Aluminiumprofil werden einfach über den Ultradex Tafelrahmen geschoben und an beliebiger Stelle mit den beiden Handschrauben fixiert. So können Sie einfach und schnell die Tafel je nach aktuellem Bedarf, im Hoch- oder Querformat aufstellen und die Tafelhöhe stufenlos verändern. Der nach vorne abgeschrägte Kunststofffuß kann jederzeit mit dem vorgesehenen Satz Lenkrollen nachgerüstet werden.

Tafelständer

Höhe Standprofil	Best.-Nr.	Preis €
900 mm	721550	81,25

2 Lenkrollen, verstärkt

(nur passend für Tafelständer 721550)
Kunststoff-Lenkrollen, 2 davon mit Bremse. Mitgeliefert wird eine stabilen Metallstrebe die als Verstärkung unten in den Standfuß eingelegt und mit den Rollen verschraubt wird.

Lenkrollen

Höhe Lenkrollen	Best.-Nr.	Preis €
60 mm	721503	50,00

3 Querstrebe

Zur Stabilisierung des Tafelständers. Wird empfohlen bei Tafelbreiten über 120 cm, bei beidseitigen Magnet-tafeln oder wenn Tafeln sehr oft verschoben werden.

Querstrebe

für Tafelbreite	Best.-Nr.	Preis €
1200 mm	721504	38,70
1500 mm	721505	43,20
2000 mm	721506	49,80
nach Bedarf	721507	43,80 lfm.

4 Tafelstativ, fahrbar

für Tafelbreite	Max. Tafelhöhe	Best.-Nr.	Preis €
900 - 1500 mm	1200 mm	1336	222,00
1500 - 3000 mm	1200 mm	1337	240,00



1 Tafelständer für jede Ultradex-Tafel geeignet



1 einfache Montage, stufenlose Höheneinstellung ohne Werkzeug



2 Lenkrollen für Tafelständer, extra verstärkt



3 Querstrebe

Zur Stabilisierung der Standfüße. Wird empfohlen bei Tafelbreiten über 120 cm, bei beidseitigen Magnet-tafeln oder wenn Tafeln sehr oft verschoben werden.

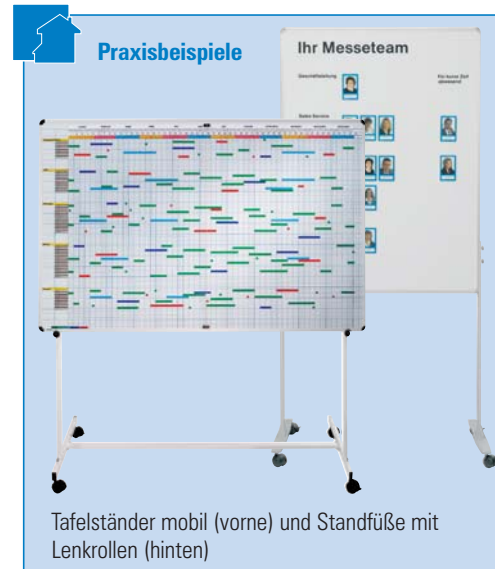

Tafelständer mobil (vorne) und Standfüße mit Lenkrollen (hinten)

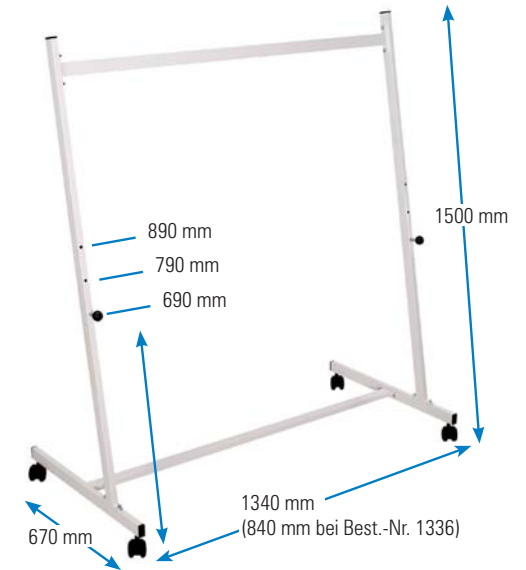

4 Tafelstativ, fahrbar

- keine Tafelmontage nötig
 - 3 Arbeitshöhen wählbar
 - einfacher Tafelwechsel, sicherer Stand
- Ein ideales Hilfsmittel für den Dauer- oder temporären Einsatz. Robuster Metallständer, weiß lackiert mit vier Lenkrollen, davon sind zwei mit Feststellbremsen ausgestattet. Eine aufwendige Tafelmontage kann entfallen, da in den allermeisten Situationen die Tafel einfach auf die beiden Stahlstützen gestellt werden kann. Die Antirutschbeschichtung sowie die schräge Auflage sorgen für einen sicheren Halt und gleichzeitig für einen angenehmen Betrachtungs- und Arbeitswinkel. Durch einfaches Umstecken der Tafelstützen kann die Tafelhöhe in drei unterschiedlichen Positionen festgelegt und geändert werden. Bei Extremsituationen kann die Tafel durch Schrauben gesichert werden (auf Anfrage). Lieferbar in zwei Größen.

! Ablageleisten, die in den Tafelrahmen eingehängt werden, finden Sie auf Seite 33.



Pinnnadeln, Haltemagnete, Magnete zum Ankleben

Zubehör zu Magnet-, Info- und Pinntafeln



1 Pinnnadeln mit Kunststoffkopf

Dose mit 40 Nadeln, farbig sortiert.
Nadellänge 11 mm
Gesamtlänge 23 mm

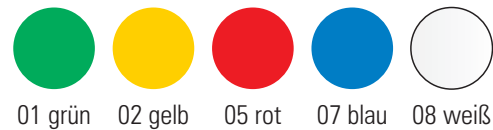

3 Farbige Haltemagnete

Zwei verschiedene Durchmesser, fünf verschiedene Farben. Starke Haltekraft.
Durch die robuste Kunststoffeinfassung mit Grifftrand lassen sich die Magnete leicht umsetzen.



2 Pinnnadeln mit Metallkopf

Die unverwüsthliche Designvariante der klassischen Pinnnadel. Für die etwas edleren Aushänge.



4 Magnete zum Ankleben

- Rückseite selbstklebend
- starke Haftung für viele Gegenstände wie: Landkarten, Pläne, Aushänge, Bilder, Postkarten, Muster u.v.a.m.
- ideal für: Messen, Ausstellungen, Büros, Lagezentren, Agenturen, Ärzte, Architekten

Die 2 mm starken Magnete einfach auf die Rückseite Ihrer Präsentation kleben. Damit haftet diese an jeder Magnettafel und eisenhaltigen Fläche. Die langen Magnetstreifen können einfach mit einer Schere gekürzt werden. Auf Anfrage können wir Ihnen auch Sonderformate liefern.

Inhalt: 30 Quadrate 20 x 20 x 2 mm,
6 Streifen 200 x 10 x 2 mm



1 Pinnnadeln mit Kunststoffkopf

Farbe	Inhalt je Dose	Best.-Nr.	Preis €
farbig sortiert	40	8487	3,95

2 Pinnnadeln mit Metallkopf

Farbe	Inhalt je Dose	Best.-Nr.	Preis €
Metall	24	8485	13,60

3 Farbige Haltemagnete

Größe Ø	Inhalt/Packung	Best.-Nr.	Preis €
20 mm	12	8441..	5,50
20 mm	50	8627..	19,10
30 mm	10	8442..	6,10
30 mm	50	8628..	23,20

Bitte den Farbcode der Bestellnummer anhängen.

4 Magnete zum Ankleben

- Inhalt: 30 Quadrate 20 x 20 x 2 mm,
- 6 Streifen 200 x 10 x 2 mm

Magnete zum Ankleben	Best.-Nr.	Preis €
	8609	8,80

Überschriftenprofile aus Aluminium

Mit und ohne Beschriftung



1 Mehr Übersicht mit Überschriften

- jederzeit nachrüstbar
- für alle Ultradex Magnet- und Pinntafeln
- Texte am PC selbst gestalten
- einfachste Montage

In die silberfarbig eloxierten Aluminiumprofile werden Textstreifen aus Papier oder Folie seitlich eingeschoben. Mitgeliefert wird eine antireflektierende Klarsichtfolie, die den Textstreifen vor Verschmutzung schützt. Die magnetische Variante ist für alle Ultradex Magnettafeln geeignet. Für Pinntafeln mit Filzbezug ist das Profil rückseitig mit einem Klettband ausgerüstet. Bei Nachbestellungen geben Sie bitte die Bestellnr. der Tafel oder die innere Tafelbreite ohne Rahmen an.

Beschriftungsprofil

für Tafeloberfläche	Profilhöhe	Best.-Nr.	Preis €/l/m
Magnettafel	36 mm	319077	37,50
Magnettafel	72 mm	319277	53,75
Magnettafel	108 mm	319377	67,75
Pinntafel Filztuch	36 mm	319477	34,40
Pinntafel Filztuch	72 mm	319577	48,30
Pinntafel Filztuch	108 mm	319677	59,25

2 Beschriftung einfach mitbestellen

Textdruck nach Kundenvorgabe auf weißem Papier über die gesamte Profillänge. Für Kundenlogos und kundeneigene Schriften benötigen wir die Vorlage mit vektorisierten Daten. Erforderliche Nacharbeiten werden nach Rücksprache gegen Aufwand berechnet. Die Druckfarben sind nicht beständig gegen UV-Strahlung und Feuchtigkeit. Bedruckte Papierstreifen in Profillänge. Bei Nachbestellungen bitte angeben.

Beschriftung

Beschriftungsart	Profilhöhe	Best.-Nr.	Preis €/Stk
einfarbig ohne Grafik	36 mm	3130..	41,50
einfarbig ohne Grafik	72 mm	3131..	47,90
einfarbig ohne Grafik	108 mm	3132..	50,50
mehrfarbig mit Grafik/Logo	36 mm	3133..	53,50
mehrfarbig mit Grafik/Logo	72 mm	3134..	58,50
mehrfarbig mit Grafik/Logo	108 mm	3135..	70,50

1 + 2 Beschriftungsprofile und Beschriftungen

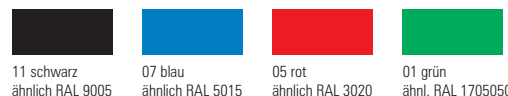
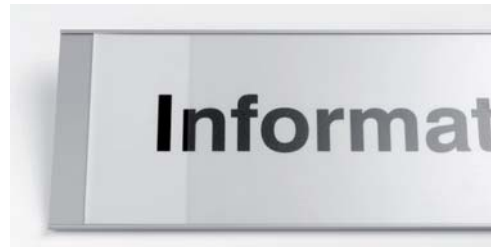

Die Beschriftung wird einfach in das Aluminiumprofil seitlich eingeschoben.

Drei Profilhöhen stehen zur Verfügung.
108, 72 oder 36 mm Höhe.

Die Befestigung erfolgt magnetisch (Abbildung oben) oder durch eine Klettverbindung (Abbildung unten)

2 Beschriftungen

einfarbig oder mehrfarbig, mit und ohne Grafik, einfach mitbestellen. Wir fertigen nach Kundenvorgabe.

Produktbeispiel

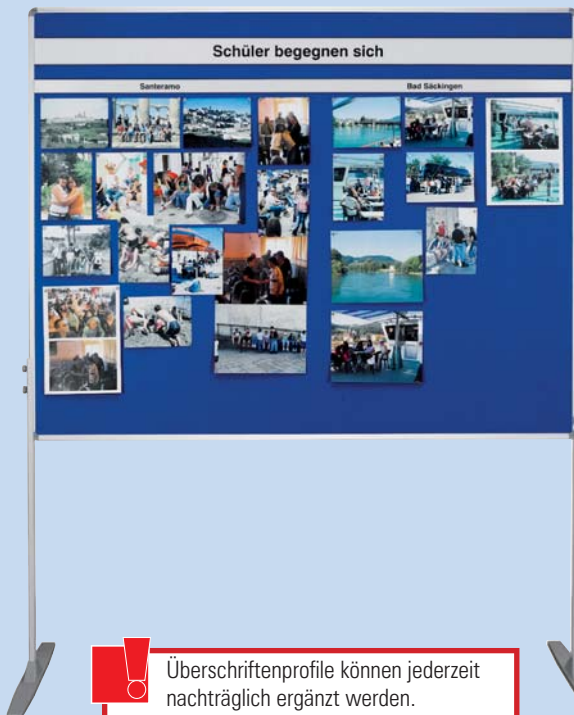
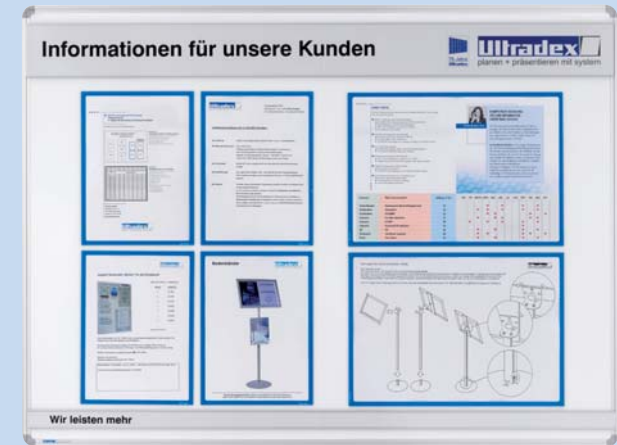

Überschriftenprofile können jederzeit nachträglich ergänzt werden.



Aushänge übersichtlich gestalten

Mit der Ultradex-Infotasche

Schreib-Infotafeln

Vorher ...

Beispiel einer Mitarbeiter-Informationstafel, wie sie in der Praxis häufig anzutreffen ist.

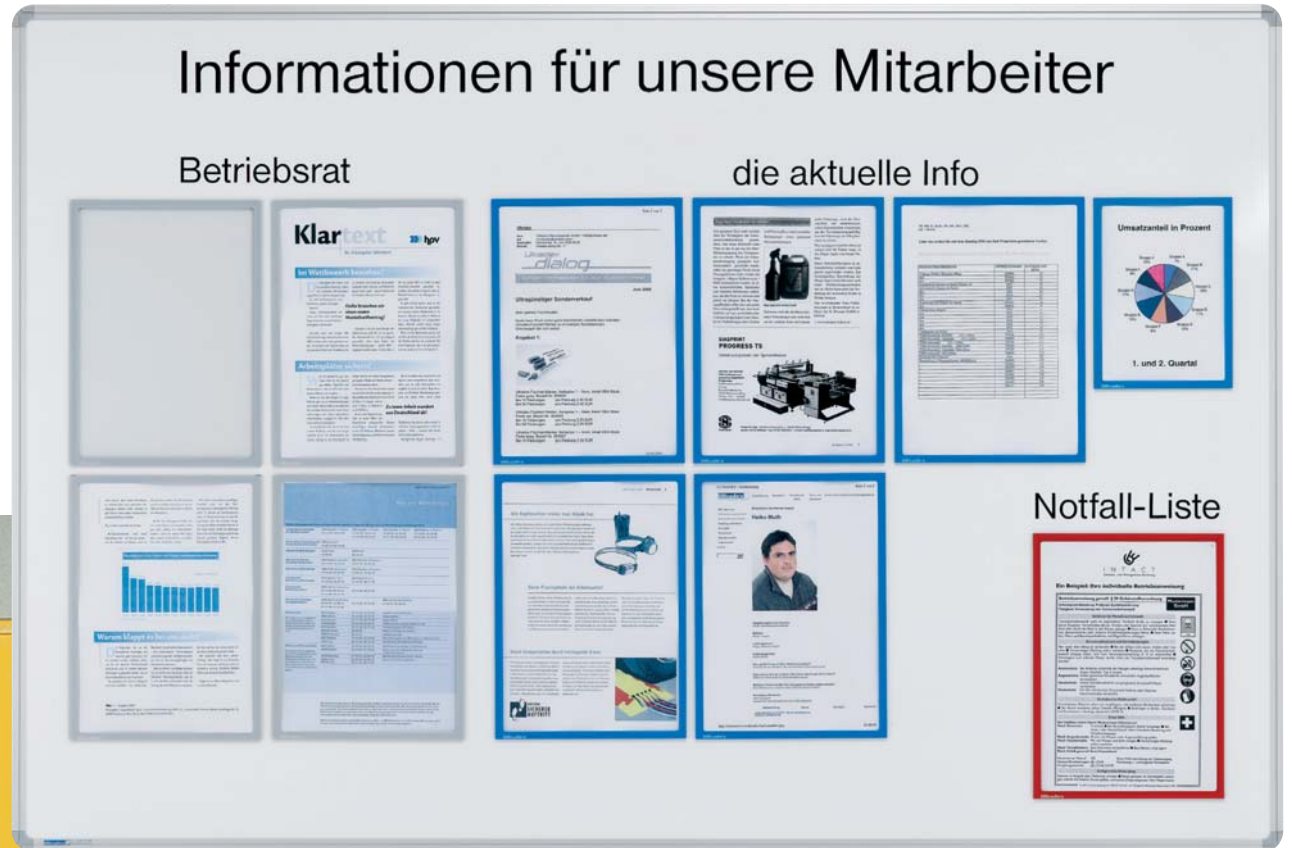
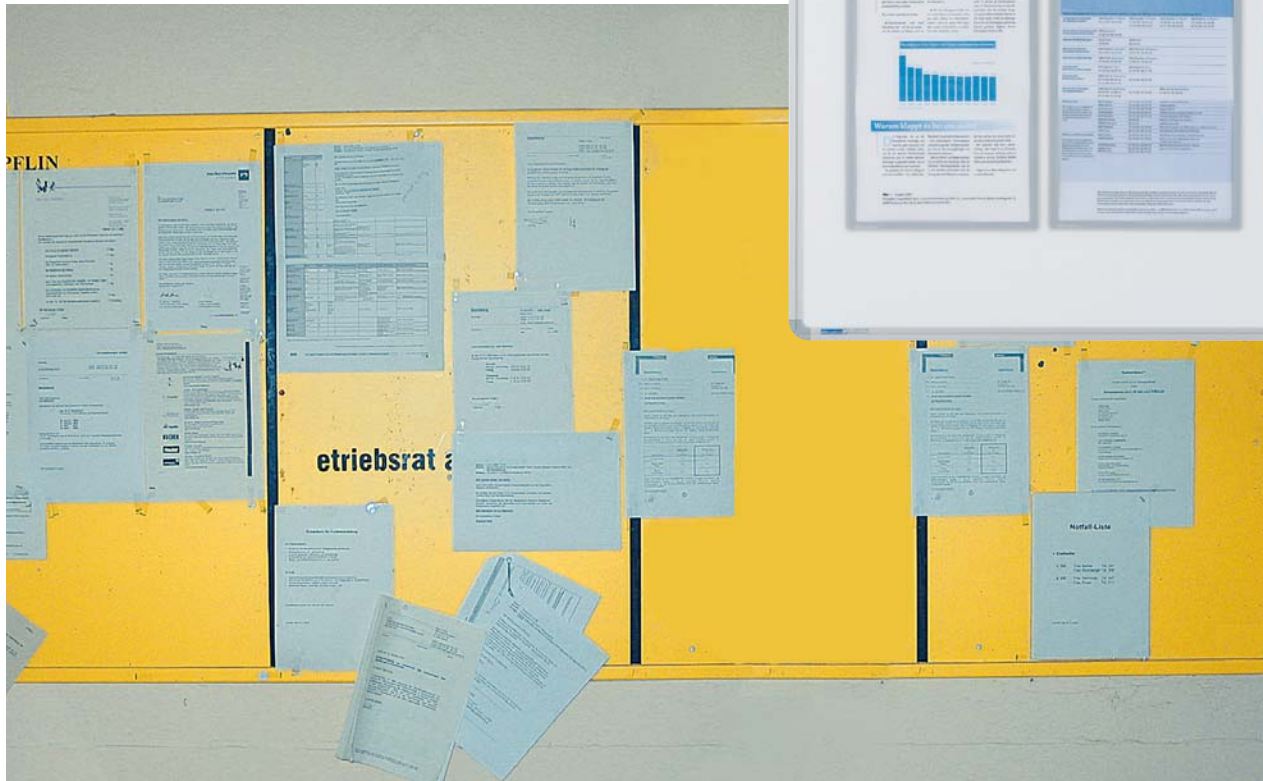

... nachher

Mit den Ultradex Infotaschen und Überschriften lässt sich dieses Erscheinungsbild ohne großen Aufwand deutlich verbessern. So werden Änderungen erkannt und Ihre Informationen gelesen!

Magnetische Ultradex Infotasche

Für Aushänge im Format DIN A6 bis DIN A1



1 Magnetische Infotaschen

Mit der Ultradex Infotasche präsentieren Sie Ihre Informationen auffällig und übersichtlich. Benutzen Sie für bestimmte Themen immer die gleichen Farben. So werden Änderungen besser wahrgenommen und sofort gelesen. Das Blatt ist mit einem Handgriff blitzschnell ausgewechselt. Lästiges Suchen und Nachkaufen von Magneten, umständliches Entfernen von Kleberesten oder die ärgerlichen Einstiche von Pinn-Nadeln in der Wand gehören der Vergangenheit an. Die magnetische Ultradex Infotasche haftet auf allen eisenhaltigen Metalloberflächen. Für sonstige glatte Flächen gibt es die Infotaschen selbstklebend. (Siehe Seite 92). Die Infotaschen sind voll funktionsfähig im Temperaturbereich von -25°C bis +60°C.

! Bei extremer Hitze am Einsatzort fragen Sie bitte separat an. Benötigen Sie eine andere Formatgröße? Wünschen Sie die Rahmenfarbe in Ihrer eigenen Hausfarbe oder möchten Sie einen speziellen Eindruck? Kein Problem! Nennen Sie uns Ihre Wünsche!

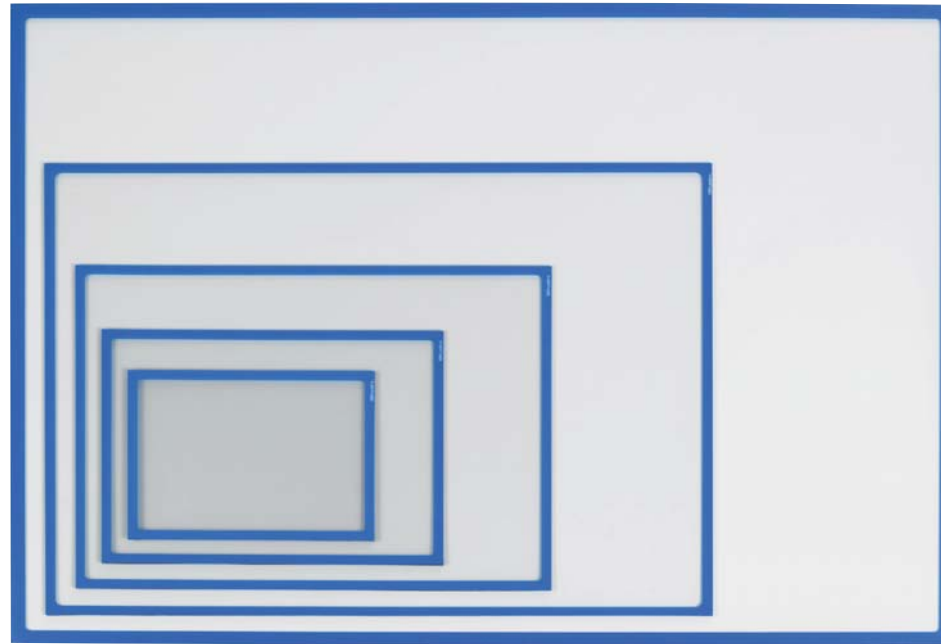

Formate A6 bis A1, Sonderformate auf Anfrage

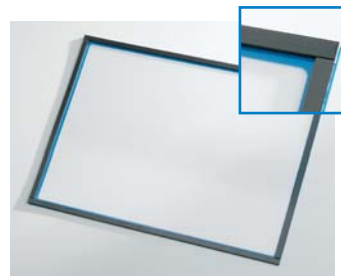

Kein Schmutz aufs Blatt da rundum geschlossen. Mit extra starken Haftmagneten. Die Fülltiefe beträgt 3 mm.



Weitere Ausführungen, z. B. mit Ausschnitt um direkt auf dem Blatt zu schreiben, selbstklebend siehe auf Seite 92.



1 Magnetische Infotaschen

- einfacher, blitzschneller Blattwechsel
- Formate A6 - A1, Fülltiefe 3 mm, 10 Farben
- extra starke Haftkraft, rundum geschlossen
- antireflektierende Frontfolie
- im Hoch- und Querformat nutzbar
- UV-beständig, leicht zu reinigen

Infotaschen magnetisch

Für Formate	Maße mm	Inhalt VE	Best.-Nr.	Preis €
A6 hoch/quer	163 x 120	1	8934..	4,50
A6 hoch/quer	163 x 120	5	8937..	17,00
A5 hoch/quer	225 x 163	1	8889..	5,60
A5 hoch/quer	225 x 163	5	8888..	25,00
A4 hoch/quer	312 x 225	1	8892..	6,50
A4 hoch/quer	312 x 225	5	8890..	28,80
A4 hoch/quer	312 x 225	25	8881..	136,50
A3 hoch/quer	435 x 312	1	8891..	8,40
A3 hoch/quer	435 x 312	5	8893..	37,80
A3 hoch/quer	435 x 312	25	8882..	179,75
A2 hoch/quer	435 x 610	1	8898..	12,70
A1 hoch/quer	618 x 866	1	8994..	27,50

Bitte den Farbcode der Bestellnummer anhängen.

Praxisbeispiele



Blitzschneller Blattwechsel: Eine Ecke anheben - Blatt wechseln - Ecke loslassen - fertig. So bleibt die Infotasche immer an der gleichen Position. Ein Zurechtrücken ist nicht notwendig.

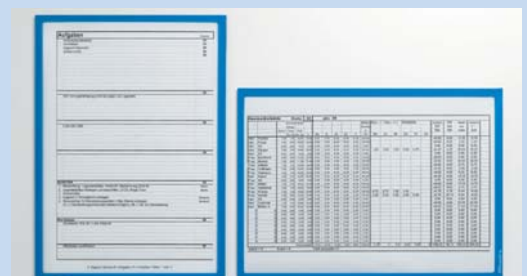

funktioniert im Hoch- und Querformat



Magnettafelsets als Informationsträger



1 Tafelset mit Fototaschen im Großformat

Platz für bis zu 12 Fotos. Magnettaschen und Schienen für die Namen können einzeln nachbestellt werden. Praktisches, repräsentatives Magnettafelset, um Fotos im DIN A6 Format (105 x 148 mm) zu präsentieren. Eine fest aufgebrachte einzeilige und einfarbige Tafelüberschrift mit Logo nach Ihren Angaben ist bereits im Preis enthalten. Sonderanfertigungen bieten wir Ihnen gerne an. Mehrfarbige Tafelüberschrift und Logo auf Anfrage.

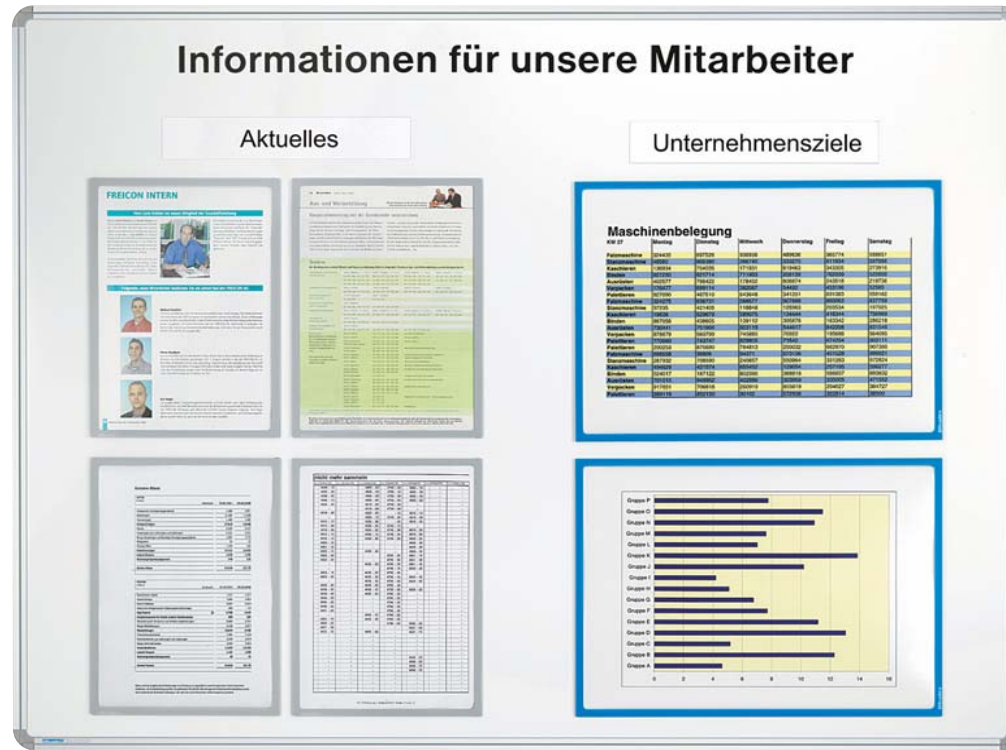

2 Tafelset „Informationen für unsere Mitarbeiter“

Mit diesem praktischen, flexiblen Tafelset können Sie Ihre Informationen auffällig präsentieren, so dass Ihre Nachrichten die gewünschte Beachtung finden. Die Magnettafel wird bereits mit der Tafelüberschrift ausgestattet (kann bei Bedarf entfernt werden). Alle weiteren Zubehörteile sind magnetisch. Somit können Sie die Anordnung jederzeit flexibel ändern. Themenüberschriften können einfach und schnell mit einem Inkjetdrucker selbst gestaltet werden. Eine magnetische Spezialfolie DIN A4 wird mitgeliefert. (nachbestellen, siehe Seite 35).

Dieses praktische Infotafelset kann vielseitig eingesetzt werden. Die Tafelüberschrift können wir für Sie einfach ändern und z.B. mit Ihrem Logo ergänzen. Auch die Lackierung des Tafelrahmens in einer RAL-Farbe ist möglich. Nennen Sie uns Ihre Wünsche! Preise auf Anfrage.

1 Tafelset mit Fototaschen im Großformat

- Setinhalt:
- 1 x Magnet/Schreibtafel „Fair“ 600 x 900 mm
 - 1 x Tafelüberschrift wie oben beschrieben
 - 6 x magnetische Infotaschen DIN A6 in rot
 - 6 x magnetschienen 120 x 19 mm in weiß

Tafelset mit Fototaschen im Großformat

Artikel	Best.-Nr.	Preis €
Komplettes Set	800066	280,00

Zubehör

Infotasche DIN A6 rot	893405	4,50
Magnetschiene 120 x 19 mm weiß	847908	3,25

2 Tafelset „Informationen für unsere Mitarbeiter“

- Setinhalt:
- 1 Magnettafel 1200 x 900 mm
 - 1 Tafelüberschrift „Informationen für unsere Mitarbeiter“ (fest aufgebracht)
 - 4 magnetische Infotaschen DIN A4 in grau
 - 2 magnetische Infotaschen DIN A3 in blau
 - 1 magnetische Inkjetfolie DIN A4 in weiß

Tafelset „Informationen für unsere Mitarbeiter“

Artikel	Best.-Nr.	Preis €
Komplettes Set	800065	209,00

Ultradex Infotasche – Praxisbeispiele



Alle Informationen optisch ansprechend und übersichtlich präsentiert.



Blitzschneller Blattwechsel: Eine Ecke anheben - Blatt wechseln - Ecke loslassen - fertig.



Beispiel einer Sonderanfertigung: Tafelrahmen und Infotaschen in der Hausfarbe lackiert bzw. gedruckt.



Infotaschen in abschließbarer Vitrine



Für jedes Format die passende Infotasche

Schreib-Infotafeln



Infotasche – Praxisbeispiele



Jede Wandtafel kann nachträglich mit dem Tafelständer 721550 ausgestattet werden. Siehe Seite 65.



Alle Mitarbeiter präsentieren sich persönlich mit Foto in der magnetischen Fototasche.

Dieses Informationszentrum ist ein echter Blickfang. Infosäule mit Topper und Beleuchtung aus dem Trenn- und Stellwandprogramm (siehe Seiten 78-89).



1+2 Infotaschenwanne

- punktgenaue Präsentation von Informationen
- Infoblatt schnell und einfach wechseln
- Informationen rundum geschützt

Viele Einsatzmöglichkeiten:

- Produktion, Lager, Versand
- an und neben Türen, Maschinen
- Aufzüge, Wände, Deckenhängend
- Überall, wo Informationen benötigt werden

Mit der Infotaschenwanne können Sie überall die Vorteile der magnetischen Infotasche nutzen. Die robuste galvanisch verzinkte Stahlblechwanne in silbergrau dient als Rückwand für die praktische Infotasche. Je nach Ausführung kann die Infotaschenwanne angeschraubt oder gehängt werden. Sonderanfertigungen bezüglich der Aufhängung oder Größe sind möglich. Bitte fragen Sie an!



1 die Metallwanne als Träger

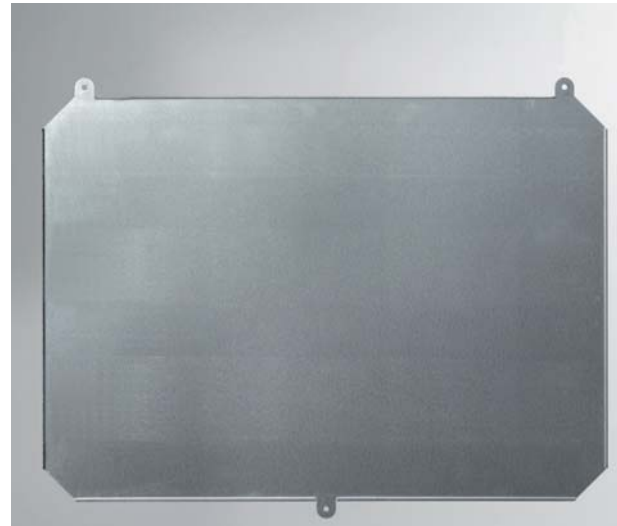

2 hängende Ausführung aus verzinktem Stahlblech



Infotaschen müssen extra bestellt werden, siehe S. 69.

Praxisbeispiel



Die magnetische Infotasche liegt genau im Rahmen.

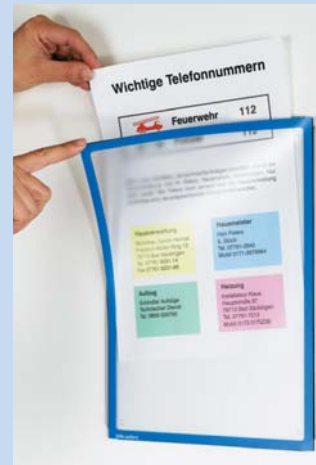

Blattwechsel mit einem Griff



hängende Ausführung

1 Infotaschenwanne

Für Formate	Maße mm	Inhalt VE	Best.-Nr.	Preis €
A5 hoch/quer	228 x 166	1	8742	8,10
A4 hoch/quer	315 x 228	1	8741	10,00
A3 hoch/quer	438 x 315	1	8749	18,70
A2 hoch/quer	613 x 438	1	8745	26,90

Sondergrößen auf Anfrage.

2 Infotaschenwanne zum hängen

Für Formate	Maße mm	Inhalt VE	Best.-Nr.	Preis €
A4 quer	315 x 228	1	8760	12,80
A3 quer	438 x 315	1	8761	19,00



Präsentieren Sie sich persönlich mit der Fototasche

Orientierungshilfe für Kunden, Besucher, Patienten, Bewohner, ...

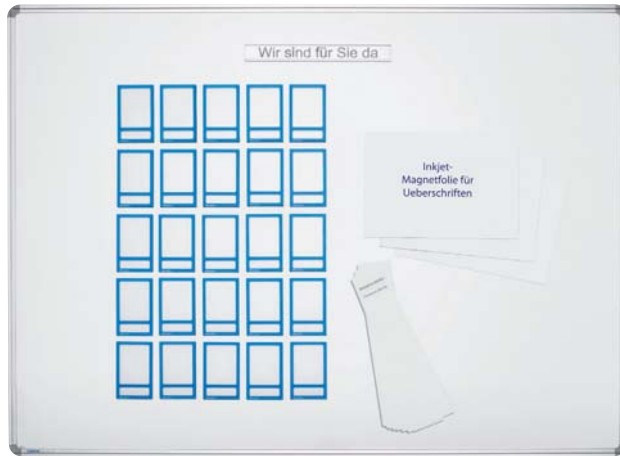

2 Tafelset mit praktischem Zubehör

Benötigen Sie mehr oder weniger Tafelfläche bzw. Fototaschen? Möchten Sie, dass die Beschriftung oder Ihr Logo fest aufgebracht ist? Sollen Tafelfläche- oder rahmen in Ihrer Hausfarbe lackiert sein? Eine individuelle Anfertigung ist problemlos möglich. Weitere Tafelgrößen finden Sie auf Seite 52. Wir helfen Ihnen gern weiter.

Produktbeispiel



Übersichtliche Präsentation des Pflegepersonales eines Pflegeheimes



1 Fototasche mit geschlossenem Rücken
Ideal bei häufigem Platzwechsel der Fototasche. Foto und Namensschild können nicht aus der Fototasche fallen.



1 Fototasche ohne Rücken

1 Die praktischen Fototaschen

Die magnetischen Fototaschen sind die ideale Präsentationsform Ihres Teams oder Ihrer Abteilung, so dass sich Ihre Kunden, Besucher gleich wohl fühlen. Foto (Format 60 x 80 mm) und Beschriftungsetikett können einfach ausgetauscht werden. Durch die magnetische Haftung haben Sie viel Gestaltungsfreiraum. Wollen Sie die Fototasche oft versetzen, gibt es die Version mit geschlossenem Rücken. Beim Platzwechsel ist Foto und Namensschild sicher fixiert. Die Beschriftungsetiketten (17 x 60 mm) sind aus griffestem weißem Papier und werden als Streifen mit Perforation geliefert, so dass die Beschriftung per Drucker möglich ist. Wir haben einige praktische Sets mit Zubehör zusammengestellt. Damit können Sie sich Ihre Präsentation selbst gestalten.

1 Fototaschen

- schaffen freundliche Atmosphäre
- erzeugen sympathische Ausstrahlung
- flexible Gestaltungsmöglichkeiten
- einfaches Handling

Artikel	Maße mm	Inhalt VE	Best.-Nr.	Preis €
Taschen mit Rücken	70 x 113	5	8870..	25,00
Taschen ohne Rücken	70 x 113	5	8871..	16,90
Beschriftungsetiketten	17 x 60	170	847408	5,70

Taschen Standardfarben: 07 blau, 09 grau.
Bitte den Farbcode der Bestellnummer anhängen.

2 Magnettafelsets-Fototaschen

- 1 Magnettafel 1200 x 900 mm mit Alurahmen
- 25 Fototaschen blau mit oder ohne Rücken
- 1 Pack. Beschriftungsetiketten weiß 17 x 60 mm (10 Streifen à 17 Stück)
- 1 Tafelüberschrift „Wir sind für Sie da“ in einer Magnetschiene. Texte sind auswechselbar.
- 2 Inkjet Magnetfolien A4 weiß, um Überschriften, Logos usw. selbst anzufertigen.

Artikel	Maße mm	Best.-Nr.	Preis €
Taschen mit Rücken	1200 x 900 mm	800056	280,00
Taschen ohne Rücken	1200 x 900 mm	800055	230,00

Vitrinensets mit Fototaschen

Verschiedene Anwendungsbeispiele



Praxisbeispiel

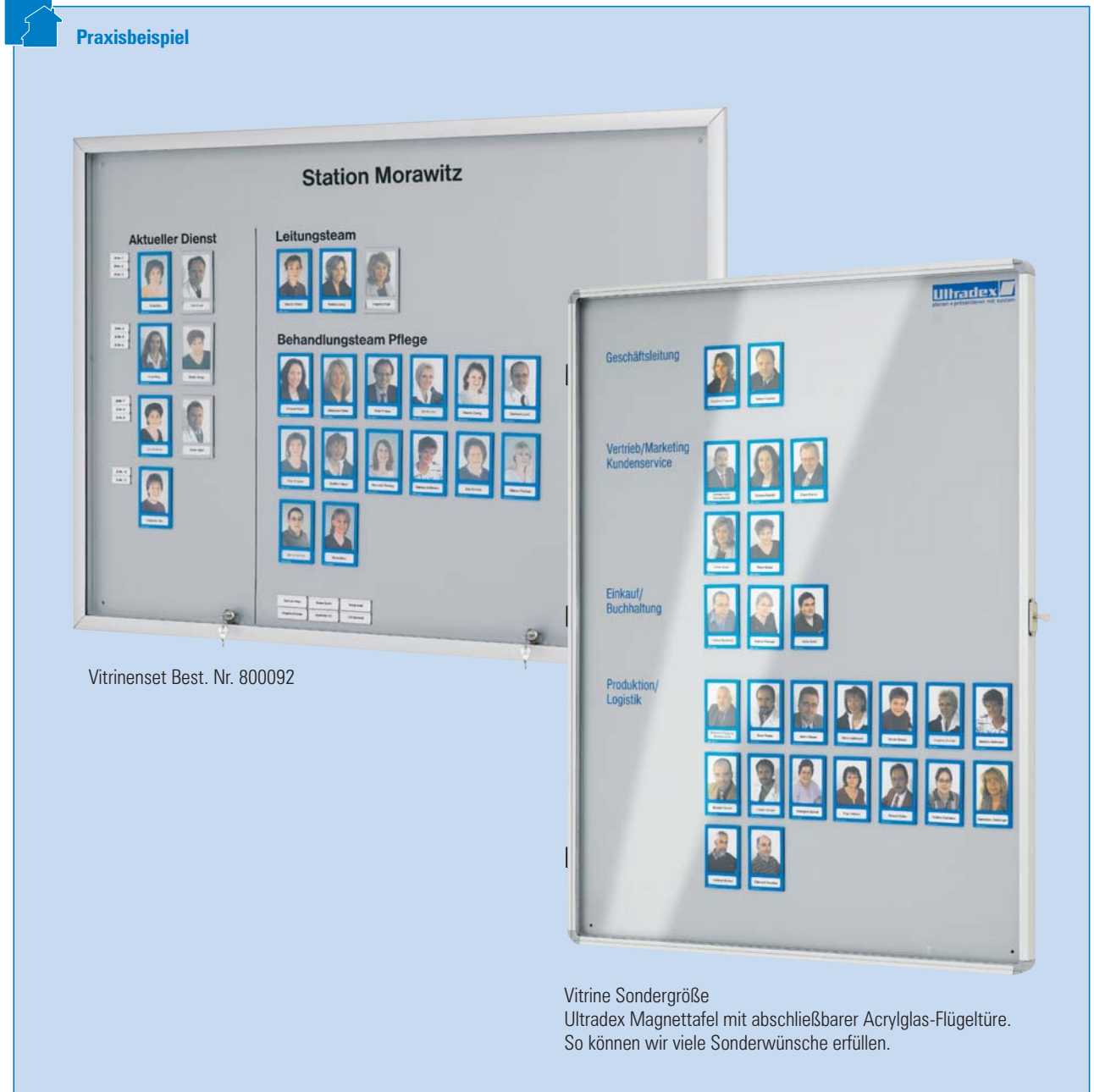

Vitrinenset Best. Nr. 800092

Vitrine Sondergröße
Ultradex Magnettafel mit abschließbarer Acrylglas-Flügeltüre.
So können wir viele Sonderwünsche erfüllen.

1 Vitrinenset Fototaschen

Setinhalt

- 1 Vitrine mit magnetischer Rückwand inkl. Alurahmen
- 25 Fototaschen blau mit oder ohne Rücken
- 1 Pack. Beschriftungsetiketten, weiß, 17 x 60 mm (10 Streifen à 17 Stück)
- 1 Tafelüberschrift „Wir sind für Sie da“ in einer Magnetschiene. Texte sind auswechselbar.
- 2 Inkjet-Magnetfolien, A4, weiß, um Überschriften, Logos usw. selbst anzufertigen.

Vitrinenset Fototaschen mit Rücken

Artikel	Maße B x H	Best.-Nr.	Preis €
Vitrine Querformat	1261 x 913 mm	800092	529,00
Vitrine Hochformat	913 x 1261 mm	800093	529,00

Vitrinenset Fototaschen ohne Rücken

Vitrine Querformat	1261 x 913 mm	800090	467,00
Vitrine Hochformat	913 x 1261 mm	800091	467,00



Ultra-Sichrahmen – ultrapraktisch

Inhalt schnell auswechselbar • attraktive Präsentation • raffinierter Verschluss • Werbeaufdruck möglich



1 Der Klappmechanismus ermöglicht ein schnelles Austauschen des Inhalts



Frontscheibe arretiert nach dem Öffnen automatisch in der Schrägstellung



RAL 7035



RAL 3001



RAL 5005



RAL 6029

Ultra-Sichrahmen sind in vier Farben lieferbar. Farbangaben ähnlich RAL Außenmaß 330 x 250 mm, passend für DIN A4 Einlagen.



Produktionsbeispiel

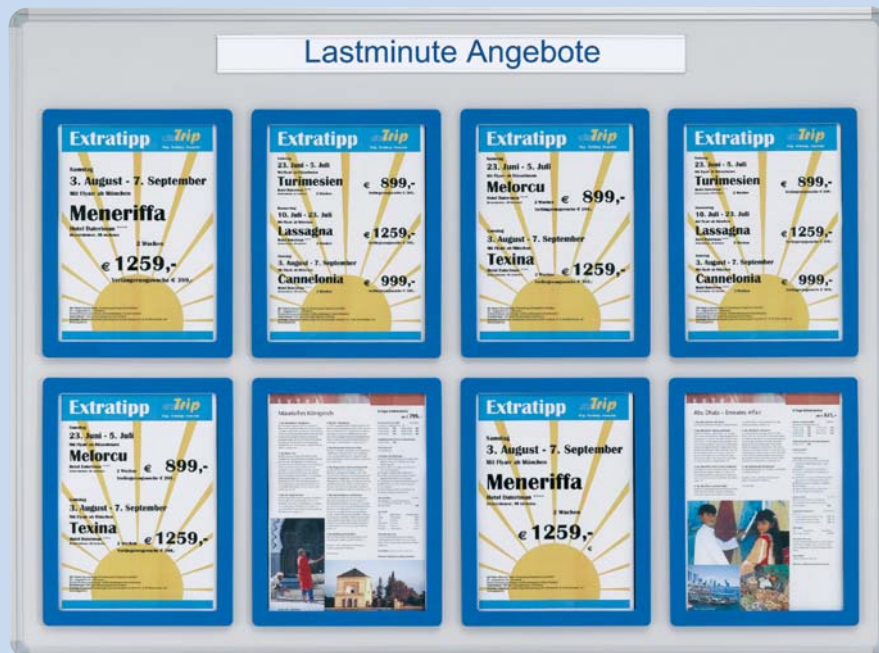

Jeder Rahmen lässt sich einzeln öffnen und wieder schließen. Es ergibt ein sauberes und geschlossenes Bild.

Sonderanfertigung Präsentationstafel mit Ultra-Sichrahmen

Ansprechende Wandtafel mit lichtgrauer kunststoffbeschichteter Oberfläche und silberfarbig eloxiertem Alurahmen. Alle Rahmen sind sicher fixiert. Ein Verrutschen ist nicht möglich. Die Überschrift fertigen wir nach Ihren Vorgaben.

Wir gehen auf all Ihre Wünsche ein:

- Anzahl und Anordnung der Ultra-Sichrahmen
- Lackierung des Tafelrahmens
- Lackierung der Tafeloberfläche
- eine oder mehrere Tafelüberschriften
- Texte nach Kundenwunsch
- Montage auf fahrbarem Tafelständer!

Bitte fragen Sie unsere erfahrenen Mitarbeiter!

1 Ultra-Sichrahmen machen sich überall nützlich

Der Ultra-Sichrahmen ist die genial einfache Lösung, um all Ihre DIN A4 Botschaften optisch ansprechend zu präsentieren. Der magnetische Klappmechanismus ermöglicht ein schnelles Auswechseln des Inhaltes ohne Werkzeug, fixiert diesen sicher und flach hinter der Acrylglasscheibe. Die Ultra-Sichrahmen werden einfach angeschraubt. Auf Wunsch kann die Rückwand auch für eine magnetische Haftung ausgerüstet werden.

1 Ultra-Sichrahmen

Artikel	VE	Best.-Nr.	Preis €
Ultra-Sichrahmen grau	5 Stück	925409	106,50
Ultra-Sichrahmen rot	5 Stück	925405	106,50
Ultra-Sichrahmen blau	5 Stück	925406	106,50
Ultra-Sichrahmen grün	5 Stück	925413	106,50
magnetische Befestigung	1 Stück	9253	13,60

Catch-Ball-Schiene, Wandschienen magnethaftend

Überall einsetzbar – am Arbeitsplatz oder Zuhause



1 Catch-Ball-Schiene

- einfach und immer funktionsbereit
- kein Suchen von Magneten mehr

Das Geheimnis:

Die Schwerkraft der Erde. Kugeln aus technischem Spezialglas rollen freilaufend in einer Schiene, halten Ihre Zeichnungen, Fotos, Infos usw. einfach durch Schwerkraft, verkleben nicht und geben alles problemlos wieder frei.

Ein Schub schon hängt es – ein Griff schon ist es wieder frei – unbeschädigt, nichts zerrissen oder verklemmt.

Schienenlänge	Farbe	VE	Best.-Nr.	Preis €
800 mm	weiß	1	9300	31,90
800 mm	weiß	5	9301	150,00
800 mm	weiß	10	9302	282,00

Aufpreis für magnetische Wandbefestigung

1	9310	12,10
---	------	-------

2 Magnet-Wandband - selbstklebend, einfachste Montage

Magnet-Wandband-Sets, weiß mit Magneten

Länge x Höhe	Inhalt/VE	Magnete/VE	Best.-Nr.	Preis €
1000 x 50 mm	3 Bänder	10 Stk.	832308	19,90
500 x 50 mm	3 Bänder	5 Stk.	832208	11,40

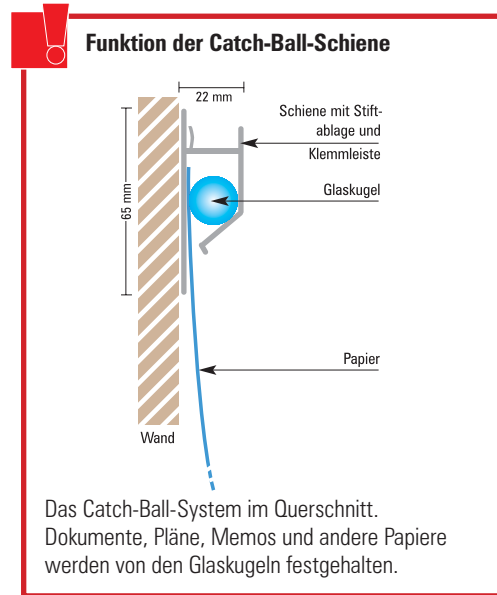

Das Catch-Ball-System im Querschnitt. Dokumente, Pläne, Memos und andere Papiere werden von den Glaskugeln festgehalten.



2 Magnet-Wandband – selbstklebend

Praxisbeispiel Catchballschiene



1 Immer im Blickfeld: Informationen da, wo sie gebraucht werden.



1 Kleine oder große Formate werden sicher gehalten. Catchballschiene können zu beliebiger Länge aneinander gestoßen werden.



Ultradex Stell- und Trennwandsystem

Für Ausstellungen, Messen, Eingangshallen, Infowände



Vorteile eines durchdachten Systems

- einzeln, in Kombination, sternförmig oder geschlossen aufstellbar
- variable, stufenlose Winkelkombinationen
- nur einen Universalständer
- hohe Standfestigkeit
- hochwertige Verarbeitung, repräsentatives zeitloses Design
- Aufbau und Änderung im Handumdrehen
- Sonderanfertigungen möglich
- nur ein Imbusschlüssel als Werkzeug

Vielzahl von Kombinationsmöglichkeiten

Die Elemente lassen sich in beliebigem Winkel zueinander aufstellen. Dadurch ergeben sich vielfältige Aufstellungsmöglichkeiten. Hier einige Beispiele:

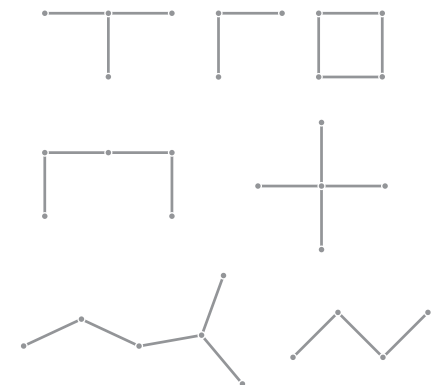



Das Wanddesign wurde übernommen und mit Glasdekofolie fest aufgebracht



Trennwand-Sonderlösungen im Großraumbüro mit Funktion



Der Tellerfuß für Büromöbel sorgt für einen sicheren Stand. Die Trennwand wird einfach hingestellt und bleibt dennoch beweglich.



Einfach schön und praktisch. Trennt die beiden Arbeitsplätze und kann gleichzeitig als Pinn-, Magnet- oder Whiteboard genutzt werden. Die Tafelmaße werden einfach Ihren Möbeln angepasst. Alle Oberflächen finden Sie auf Seite 85. Bitte fragen Sie an.



Sichtschutz mit Pinnoberfläche in Sonderhöhe 1600 mm.



Das Befestigungsprofil ermöglicht eine Standrohrmontage direkt an der Wand.



Mit dem Segmentfuß wird das Standrohr direkt an der Wand platziert.

Bei Bedarf werden die Stellwände in den Durchgang gedreht



Blickfangmotive, individuelle Gestaltungsmöglichkeiten



Eine gelungene Raumnutzung

Diese Kombination besteht aus:

- 3 x Grundtafel Magnet, 150 x 120 cm, Best. Nr. 741808
- 1 x Ablageboden, Best. Nr. 741200
- 1 x Alu-Winkelleiste, Best. Nr. 741300
- 4 x Standrohr, Best. Nr. 740100
- 2 x Tellerfuß, Best. Nr. 740900
- 12 x Tafelklemme, Best. Nr. 740800
- 2 x Topper, Best. Nr. 744509, zusätzlich bedruckt
- 1 x Topper, Best. Nr. 745209, zusätzlich bedruckt
- 2 x Topperrohr 30 cm, Best. Nr. 745600
- 2 x Topperrohr 50 cm, Best. Nr. 745700

Hilfe?
Anruf genügt, wir
beraten Sie gern.
07761-7044

Präsentation freundlich und klar strukturiert

Diese Kombination besteht aus:

- 3 x Grundtafel beidseitig Metalldesign, 1200 x 1500 mm, Best. Nr. 741808
- 4 x Standrohr, Best. Nr. 740100
- 2 x Tellerfuß, Best. Nr. 740900
- 6 x Tafelklemme, Best. Nr. 740800
- 1 x Beschriftung nach Kundenangabe



Magnetische Infotaschen finden Sie auf den Seiten 68-75.

Praxisbeispiele für das Ultradex Stellwandsystem



Oberflächen in Grün oder Orange für die besondere Optik. Orange Stellwand mit Beleuchtung.



Dieses Informationszentrum ist ein echter Blickfang. Infosäule mit Topper und Beleuchtung aus dem Trenn- und Stellwandprogramm (siehe Seiten 78-89)



Glasklare Stellwände

Diese Kombination besteht aus:

- 1 x Grundtafel Textil, 200 x 120 cm, Best. Nr. 743509
- 2 x Grundtafel Glas, 200 x 120 cm, Best. Nr. 743500
- 4 x Standrohr, Best. Nr. 740100
- 2 x Tellerfuß, Best. Nr. 740900
- 6 x Tafelklemme, Best. Nr. 740800

Trennwand mit Funktion

Diese Kombination besteht aus:

- 4 x Standrohr, Best. Nr. 740100
- 2 x Grundtafel 200 x 90 cm, Best. Nr. 745007
- 1 x Grundtafel 200 x 90 cm, Best. Nr. 746108
- 6 x Tafelklemme, Best. Nr. 740800
- 2 x Standfüße, Best. Nr. 740500





Ein bewährtes System

Die Grundelemente im Einzelnen

Die Tafel

hochwertige beidseitig verwendbare Tafel mit folgenden Oberflächen:

- farbige Filzbespannung zum Pinnen
- Whiteboard: beschreibbar und magnethaftend
- Kombiversion = eine Seite Filz, eine Seite beschreibbar und magnethaftend
- Acrylglassoberfläche: bedruckbar, beklebbar und beschreibbar
- Duodex: gleichzeitig magnethaftend und pinnbar im ansprechenden Metalldesign

Das Standrohr

aus hochwertigem Aluminium gefertigt, Ø 40 mm. Die 2000 mm langen Rohre können als Mittel- oder Endstützen eingesetzt werden.

! Als Montagewerkzeug benötigen Sie lediglich den mitgelieferten Imbusschlüssel. Die Zubehörteile lassen sich ähnlich einfach montieren und ändern.

Der Standfuß

wird benötigt, wenn Tafeln freistehend gestellt werden sowie an den offenen Enden von Winkelkombinationen. Die Montage ist jederzeit nachträglich möglich. Wählen Sie zwischen Tellerfüßen (extra hohe Standfestigkeit, 7,85 kg schwer) oder Stabfüßen (gute Standfestigkeit, 1,35 kg schwer).



Die Tafelklemme

klemmt Standrohr und Tafel gleichzeitig. Einfach über das Rohr und den Tafelrahmen schieben und in beliebiger Position die Imbusschraube anziehen. Tafel sowie Standrohr sind fest miteinander verbunden. Durch Lösen der Imbusschraube können Sie einfach die Tafelhöhe, das Tafelformat (Hoch- oder Quer) sowie den Aufstellwinkel stufenlos ändern. Pro Tafel werden 4 Klemmen (2VE) benötigt.



Ständer, Füße, Tafelklemme

- Standrohr
- Standfuß (Stabfuß oder Tellerfuß)
- Tafelklemmen
- Stellwandtafeln (siehe Seite 85)

Grundelemente Stellwandsystem

Artikel	Best.-Nr.	Preis €
Standrohr, 2000 mm, Ø 40 mm, silber	740100	57,50
Standrohr mit Elektroinstallation (nur für Systemleuchte Eco, Best.-Nr. 740202 und 740302)		
2000 mm silber	740700	148,50
Tafelklemmen, 2 Stk., silber	740800	24,30
Stabfuß, 650 mm, silber	740500	36,40
Tellerfuß, ø 400 mm, silber	740900	78,50

Tafel-Oberflächen variabel mit vielen Funktionen



1-7 Tafeloberflächen

- alle Stellwandtafeln mit Alurahmen, silber eloxiert
- im Hoch- oder Querformat montierbar
- Sonderanfertigung auf Anfrage

1 Beidseitige Filzoberfläche zum Pinnen

Maße in mm	Best.-Nr.	Preis €
1500 x 1200	7410..	256,00
2000 x 900	7450..	294,00
2000 x 1200	7435..	330,00

Bitte gewünschten Farbcode an Bestellnummer anhängen.

2 Zwei Oberflächen: 1. Seite zum Pinnen, 2. Seite magnethaftend und beschreibbar

Maße in mm	Best.-Nr.	Preis €
1500 x 1200	7419..	341,00
2000 x 900	7462..	391,00
2000 x 1200	7437..	411,00

Bitte gewünschten Farbcode an Bestellnummer anhängen.

3 Beidseitig weiß, magnethaftend und beschreibbar

Maße in mm	Best.-Nr.	Preis €
1500 x 1200	741808	395,00
2000 x 900	746108	438,00
2000 x 1200	743608	460,00

4 Beidseitig magnethaftend im Metalldesign Silber-Aluminium-Effekt (RAL 9006)

Maße in mm	Best.-Nr.	Preis €
1500 x 1200	741877	374,00
2000 x 900	746177	419,00
2000 x 1200	743677	437,00

5 Zwei Oberflächen: 1. Seite magnethaftend im Metalldesign, 2. Seite Doudex magnethaftend und pinnbar

Maße in mm	Best.-Nr.	Preis €
1500 x 1000	743111	484,00
2000 x 1000	743211	548,00

6 Beidseitig Duodex, Edelstahlgeflecht magnethaftend und pinnbar

Maße in mm	Best.-Nr.	Preis €
1500 x 1000	743311	659,00
2000 x 1000	743411	793,00

7 Glasoberfläche (Acrylglas GS-Qualität)

Maße in mm	Best.-Nr.	Preis €
1500 x 1200	741000	548,00
2000 x 900	745000	548,00
2000 x 1200	743500	595,00



09 grau / ähnlich RAL 7035



08 beige / ähnlich RAL 1014



07 blau / ähnlich RAL 5017



41 orange / ähnlich RAL 2003



40 grün / ähnlich RAL 6018

1 Beidseitige Pinnoberfläche. Strapazierfähiger Filz, in fünf Farben lieferbar. Bitte hängen Sie den gewünschten Farbcode der Bestellnummer an.



2 kombinierte Oberflächen: 1. Seite Filz zum Pinnen, 2. Seite weiß, magnethaftend und beschreibbar Filzfarben wie Nr. 1

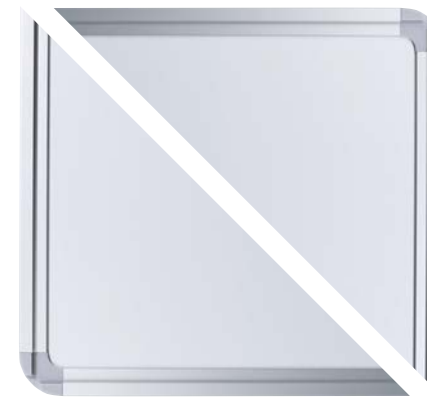

3 beidseitig weiße magnethaftende und beschreibbare Oberfläche

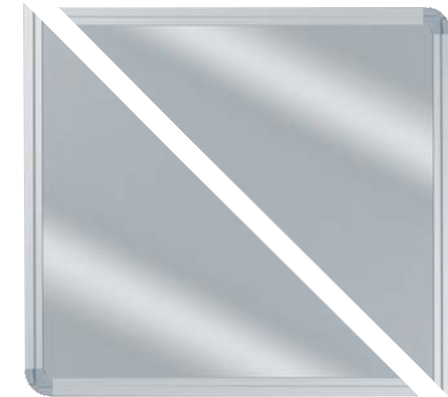

4 beidseitig magnethaftend im Metalldesign RAL 9006

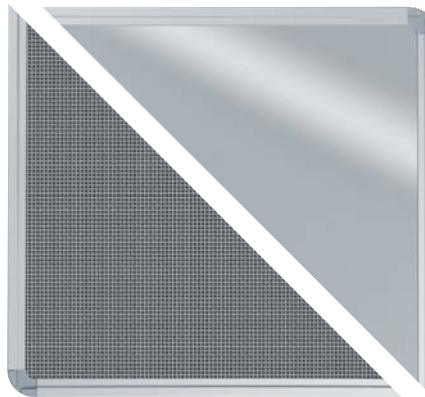

5 kombinierte Oberflächen: 1. Seite Duodex, Edelstahlgeflecht magnethaftend und pinnbar 2. Seite magnethaftend im Metalldesign

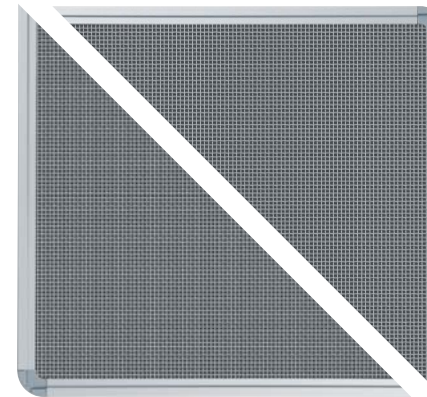

6 beidseitig designorientierte Oberfläche mit zwei Funktionen: Edelstahlgeflecht magnethaftend und pinnbar



7 Plexiglas in GS-Qualität



Ergänzen Sie mit sinnvollem Zubehör



1 Die Prospektablage

Stabile Ablage aus beidseitig Melaminharz beschichteter MDF-Platte in lichtgrau mit silberfarbigem Alurahmen. Wird komplett mit Tragarmen und Klemmbeschlägen geliefert. Wollen Sie mehrere Prospekte, Kataloge, Blätter etc. lose übereinander auf der Schrägablage präsentieren, so benötigen Sie zusätzlich die Alu-Winkelkelleiste, die einfach in den Rahmen des Ablagebodens eingehängt wird.



Die Tragarme dienen als Gerade- oder Schrägablage. Durch einfaches Drehen und Wechseln der Aluträger können Sie die Ablageform schnell verändern. Ein Klettverschluss auf beiden Seiten sorgt für einen sicheren Halt der Ablage.



2 Die Vorsatz-Schutzscheibe

Aus bruchsicherem, 5 mm glasklarem Acryl. Schützt, was an den Stellwänden gezeigt wird. Silberfarbig eloxierte Aluminium-Führungsprofile garantieren einen gleichmäßigen Tafelabstand von 15 mm. Die Schutzscheibe wird einfach in die am unteren Tafelrahmen befestigte Schiene eingesetzt und oben mit zwei U-Profilen gesichert. Ein Klettverschluss sorgt für einen sicheren Halt. Nach Abnahme der oberen Aluprofile kann die Scheibe aus dem Führungsprofil herausgenommen und wieder eingesetzt werden. Die Schutzscheibe kann jederzeit nachträglich an einem vorhandenen original Ultradex Alu-Tafelrahmen befestigt werden. Den Montagesatz liefern wir direkt mit.

3 Der Dekohalter

Ist ein stabiler Kunststoffhaken. Bilderrahmen oder sonstiges können mittels einer Dekoschnur einseitig an diesem Haken befestigt werden. Die max. Belastbarkeit liegt bei 5 kg. Die Nutzung wird auch bei vorgesetzter Schutzscheibe oder aufgesetzter Beleuchtung nicht behindert.



4 + 5 Die Bilderhaken

Einfach aufklippen oder seitlich auf den Tafelrahmen schieben und schon sind diese stufenlos in der Höhe und über die Tafelbreite verstellbar. Es können mehrere Haken beidseitig verwendet werden. Länge des Drahtseils 100 cm.



4 Kunststoffhalter zum Aufklippen, Traglast 5 kg



5 Extra starke Bilderhaken Ein- oder zweiseitiger Bilderhaken. Das sehr stabile Aluprofil wird einfach seitlich auf den Tafelrahmen geschoben. Traglast pro Seite 20 kg.

1 Prospektablage

Artikel	B x H mm	Farbe	Best.-Nr.	Preis €
Ablageboden	1500 x 350	lichtgrau	741200	219,00
Alu-Winkelkelleiste	1450 x 45	silber	741300	54,75

2 Vorsatz-Schutzscheibe

Artikel	B x H mm	Best.-Nr.	Preis €
Schutzscheibe	1500 x 1200	741400	386,00

Sondergrößen auf Anfrage

3 Dekohalter

Artikel	Farbe	Best.-Nr.	Preis €
Dekohalter, 2 Stk.	silber	740600	13,70

4 Bilderhaken Traglast 5 kg

Traglast	Best.-Nr.	Preis €
5 kg	740605	20,70

5 Bilderhaken extra hohe Traglast

Artikel	Best.-Nr.	Preis €
Traglast einseitig 20 kg	740610	27,00
Traglast beidseitig je 20 kg	740611	33,00



4 + 5 gebremster Komfort-Federhaken. Kann stufenlos nach oben und unten verschoben werden



Topper

Setzen Sie einfach einen drauf und erhöhen Sie Ihre Stellwand mit Aufmerksamkeit. Einfache Montage durch Aufstecken des Topperrohres in das vorhandene Standrohr. Die original Tafelklemmen sorgen für den sicheren Halt. Die Topper sind in drei geraden und zwei schrägen Höhen lieferbar. Jeder Typ ist in den drei Breiten 900 mm, 1200 mm und 1500 mm lieferbar (siehe Tabelle). Oberfläche beklebbar und leicht zu reinigen. Wünschen Sie eine andere Oberfläche? In Sonderanfertigung sind viele Varianten möglich. Bitte fragen Sie einfach an!



Varianten

alle Topper sind in den Breiten 900 mm, 1200 mm und 1500 mm lieferbar

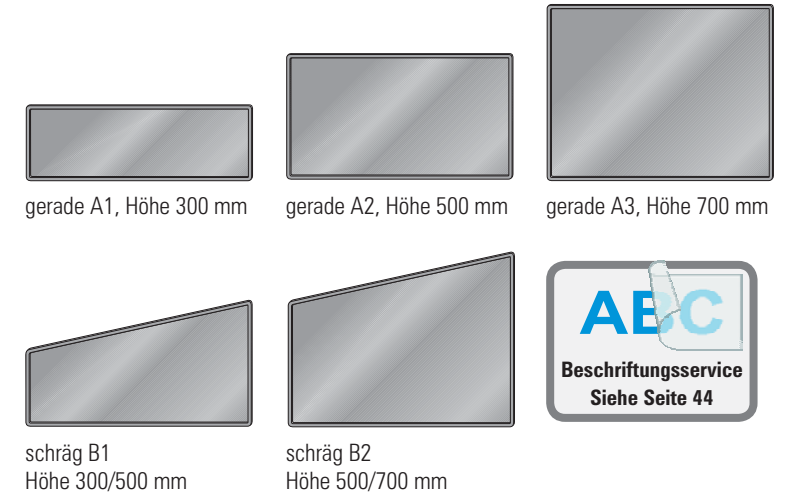

Topper

- lichtgraue Melaminharzoberfläche
- silber eloxierter Alurahmen
- einfache Montage

Topper

Ausführung	Höhe	Breite	Best.-Nr.	Preis €
gerade A1	300 mm	900 mm	744009	96,50
		1200 mm	744509	107,25
		1500 mm	745109	117,75
gerade A2	500 mm	900 mm	744109	107,25
		1200 mm	744609	117,75
		1500 mm	745209	127,75
gerade A3	700 mm	900 mm	744209	121,50
		1200 mm	744709	131,00
		1500 mm	745309	138,00
schräg B1	300/500 mm	900 mm	744309	136,25
		1200 mm	744809	145,00
		1500 mm	745409	155,00
schräg B2	500/700 mm	900 mm	744409	148,25
		1200 mm	744909	159,00
		1500 mm	745509	165,00

Topperrohr

Länge	Best.-Nr.	Preis €
300 mm	745600	34,40
500 mm	745700	41,00
700 mm	745800	50,00

Tafelklemme

2 Stk.	Best.-Nr.	Preis €
	740800	24,30



Praxisbeispiel

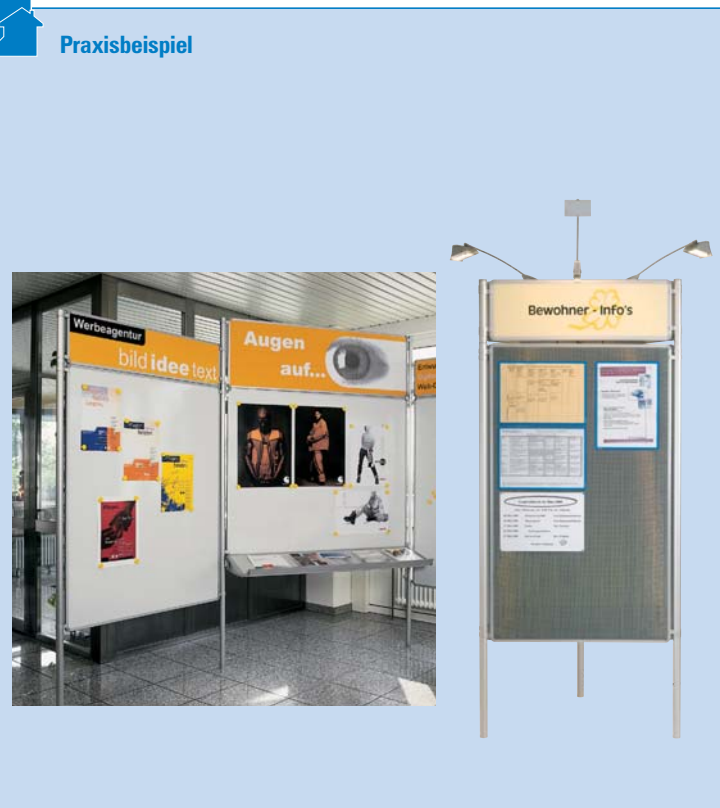

Kombinationsmöglichkeiten

Die verschiedenen Topper lassen sich in den unterschiedlichsten Kombinationen zusammenstellen

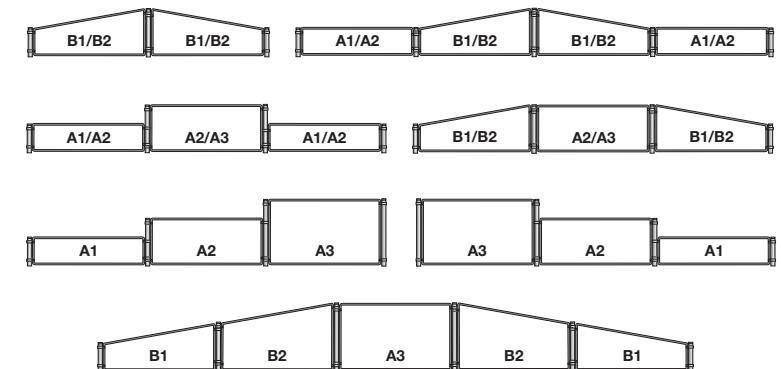

! Topper und Stellwände liefern wir auf Wunsch individuell beschriftet. Logos, Schriftzüge, vollformatige Motive siehe Seite 46-49
Beleuchtung für Stellwände mit Topper bitte anfragen!



Beleuchtungssysteme für die Trenn- und Stellwände

1 Langarmstrahler Halogen



der Langarmstrahler wird mit wenigen Handgriffen montiert

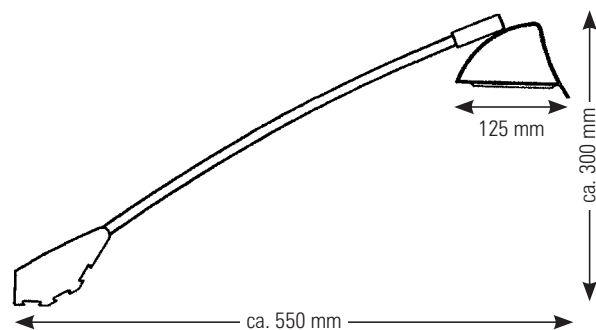

2 Systemleuchte Eco

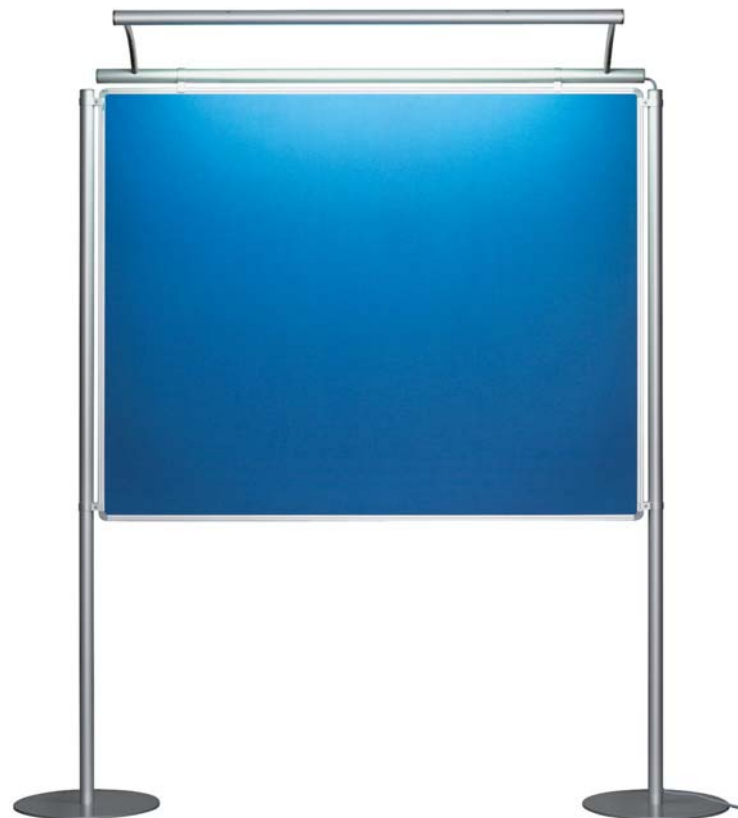

schönes Design und eine hohe Funktionalität
Alle Kabel werden innenliegend geführt. Die Anschlussstecker sind bereits montiert. Standrohr mit Elektroinstallation passt nur für Systemleuchte Eco.



Systemleuchte beidseitig



1 Langarmstrahler Halogen

Eine preiswerte Alternative zu dem bewährten, sehr exklusiven System, bietet dieser Langarmstrahler mit seiner hellen 150 W Halogenlampe, farbig abgestimmt auf die silberfarbigen Aluteile der Stellwände. Montiert wird der Strahler einfach durch Aufschieben in ein Aluprofil, das am oberen Tafelrahmen gleitet und über die gesamte Tafelbreite hin- und hergeschoben werden kann. Die Leuchtkörper können auf beiden Tafelseiten montiert werden. Bei der Justierung des Lichtes haben Sie viele Möglichkeiten, denn zusätzlich zu dem sehr beweglichen Lampenkopf kann der gesamte Arm in drei unterschiedlichen Grundhöhen fixiert werden. Zusätzlichen Bedienkomfort bietet der Ein/Ausschalter, welcher am Strahlerfuß bequem zu erreichen ist. Mitgeliefert werden ein anschlussfertiges Kabel (Länge 270 cm) sowie 5 Kunststoffklemmen. Damit kann das Kabel am Tafelrahmen entlang verlegt und einfach mittels Klippsmontage fixiert und wieder gelöst werden.

Langarmstrahler Halogen

Farbe	Best.-Nr.	Preis €
silber	742500	228,00 FHN

2 Systemleuchte Eco

Stufenlos höhenverstellbare Leuchte aus Aluminium, silberfarbig eloxiert. Die 28 Watt Leuchtstoffröhre T5 mit elektronischem Vorschaltgerät garantiert ein besonders helles und gleichmäßiges Licht. Die Montage ist einfach und schnell erledigt. Sie stecken die Lampe auf den Tafelrahmen und ziehen die Tafelklemmen mit dem Imbusschlüssel fest. Alle Kabel werden bis auf wenige cm nicht sichtbar in den Rohren geführt und sind vormontiert. Die Stromzufuhr erfolgt durch das extra zu bestellende Standrohr mit vormontierter Elektroinstallation (Kabellänge außen ca. 3 m). Sonderanfertigungen für die Tafelbreiten 120 und 200 cm sind möglich. Fragen Sie einfach an! Die Produkte tragen das CE-Kennzeichen und entsprechen den Anforderungen der EG.

Systemleuchte Eco

Ausführung	Maße	Best.-Nr.	Preis €
einseitig	1500 x 350	740202	546,00 FHN
beidseitig	1500 x 700	740302	744,00 FHN
Standrohr mit Elektroinstallation (nur für Systemleuchte Eco, Best.-Nr. 740202 und 740302)			
	2000 x 40	740700	148,50

FHN = Nettopreis-Artikel

Transportwagen und Tragetaschen

Transporthilfen für die Ultradex Trenn- und Stellwände



1 Transportwagen

- für bis zu 20 Stellwände
- passend für alle Standard Tafelgrößen
- Ablageflächen für das gesamte Zubehör
- gepolsterte Auflageflächen
- Transportgewicht bis 1000 kg
- hochwertige kugelgelagerte Lenkrollen
- Transportwagen 2000 x 800 x 1575 mm (L x B x H)
- Breite der Auflage 450 mm
- Höhe der Auflage 1250 mm

Ideal für den Transport und die Aufbewahrung der Stellwände. Alle Auflageflächen sind mit dickem Industriefilz belegt, so dass die eloxierten Aluprofile der Tafelrahmen und Standrohre bei der Be- und Entladung und während des Transportes optimal vor Kratzspuren geschützt sind. Die Konstruktion bietet viel Ablagefläche für das gesamte Zubehör. Alles ist an Bord und direkt in Reichweite. Hochwertige große Lenkrollen mit Feststellbremse garantieren einen sicheren und leichtgängigen Transport auf jedem fest verbundenen Bodenbelag.

Transportwagen

Maße L x B x H	Best.-Nr.	Preis €
2000 x 800 x 1575 mm	743820	746,00 FHN

2 Tragetaschen

- passend für 1 - 3 Tafeln

Aus wasserabweisendem, strapazierfähigem Stoff.

Die Taschen haben zwei stirnseitige Tragegriffe.

Klettverschlüsse an allen offenen Seiten sorgen für ein einfaches, schnelles und sicheres Handling.

Tragetaschen für Stellwände

Taschengröße	passend für Tafel	Best.-Nr.	Preis €
1550 x 1250	1500 x 1200	743801	178,75
2050 x 950	2000 x 900	743802	192,25



1 Transportwagen für bis zu 20 Stellwände



alles auf engstem Raum perfekt verstaut



10 mm Filzauflagen garantieren optimalen Kratzschutz für die Tafelrahmen



große, leichtgängige Laufrollen mit Bremse



2 Tragetasche für Stellwände

Die Tragetaschen sind für 1-3 Tafeln ausgelegt und bieten den Tafeln Schutz gegen Verschmutzung und Zerkratzen. Die Tragegriffe erlauben einen sicheren und bequemen Transport.

Hilfe?

Anruf genügt, wir beraten Sie gern.
07761-7044

Ultradex ist Ihr kompetenter Ansprechpartner in allen Fragen um Stellwände. Für Ihre persönliche Aufgabenstellung schaffen wir individuelle Lösungen. Wenden Sie sich an Ihren Fachhändler oder direkt an uns!



Infostand-Baukastensystem

Flexibel, jederzeit erweiterbar – Ideal für ISO 9000..FF zertifizierte Unternehmen



1 Grundelemente

Tafel inkl. Tafelständer mit Stabfüßen (hinten) oder mit Tellerfüßen (vorne)

2 Anbauelemente

Tafel passend für alle Grundelemente inkl. Standrohr und Tafelklemmen für Mittelrohr

1 Die Grundelemente

- inkl. einem kompletten Tafelständer
- beidseitig verwendbar
- teilweise magnethaftend und beschreibbar
- jederzeit erweiterbar
- viele Sondergrößen möglich
- Sonderlackierungen auf Anfrage möglich

Die Grundtafel mit besonders bedienfreundlichen Tafeloberflächen. Wahlweise ein- oder beidseitig magnethaftend und beschreibbar. Alle magnetischen Systemteile lassen sich darauf schnell anordnen und wieder verändern. Die Rückseite der einseitigen Magnettafel ist mit einer strapazierfähigen hellgrauen melaminharzbeschichteten Oberfläche ausgestattet,

die sich sehr gut zum Bekleben eignet. (Auf Anfrage ist diese Rückseitenqualität auch beidseitig lieferbar.) Ein Tafelständer mit Stab- oder Tellerfüßen wird mitgeliefert. Tafelrahmen und Rundrohrständer sind aus silberfarbig eloxiertem Aluminium.

2 Die Anbauelemente

- Lieferung inklusive komplettem Mittelständer
- teilweise magnethaftend und beschreibbar
- links und rechts anbaubar
- Tafeln in jedem Winkel stufenlos aufstell- und veränderbar

3 Lenkrollen-Nachrüstset für Stabfüße

Noch beweglicher werden die Infowände mit den Lenkrollen. Ein nachträglicher Anbau ist jederzeit möglich. Nur für die Stellwandtafeln mit Stabfüßen.

Lenkrollen für Tellerfüße sind auf Anfrage möglich. Maximal können zwei Tafeln auf Lenkrollen miteinander verbunden werden.



Lenkrollen-Nachrüstset für Grundtafel



Lenkrollen-Nachrüstset für Anbautafel

1 Grundelement einseitig

- einseitig weiß, magnethaftend und beschreibbar
- Rückseite lichtgrau melaminharzbeschichtet

Grundtafel einseitig

inkl. 2 Standrohren, 2 Füßen und 4 Tafelklemmen

Ausführung Fuß	Tafelmaß B x H	Best.-Nr.	Preis €
Stabfuß	1500 x 1200 mm	747008	536,00
Tellerfuß	1500 x 1200 mm	749008	620,00
Stabfuß	2000 x 1200 mm	747108	609,00
Tellerfuß	2000 x 1200 mm	749108	693,00

1 Grundelement zweiseitig

- beidseitig weiß, magnethaftend und beschreibbar

Grundtafel zweiseitig

inkl. 2 Standrohren, 2 Füßen und 4 Tafelklemmen

Ausführung Fuß	Tafelmaß B x H	Best.-Nr.	Preis €
Stabfuß	1500 x 1200 mm	747408	631,00
Tellerfuß	1500 x 1200 mm	749208	715,00
Stabfuß	2000 x 1200 mm	747508	696,00
Tellerfuß	2000 x 1200 mm	749308	780,00

2 Anbauelement einseitig

inkl. 1 Standrohr und 4 Tafelklemmen

–	1500 x 1200 mm	747208	406,00
–	2000 x 1200 mm	747308	479,00

2 Anbauelement beidseitig

inkl. 1 Standrohr und 4 Tafelklemmen

–	1500 x 1200 mm	747608	501,00
–	2000 x 1200 mm	747708	566,00

3 Lenkrollen-Nachrüstset für Stabfüße

- komplett inkl. Querstrebe und Zubehör

Lenkrollen Nachrüstset für Grundelement

für Tafelbreite	Best.-Nr.	Preis €
1200 mm	721514	146,50
1500 mm	721515	152,75
2000 mm	721516	164,75
nach Bedarf je lfm. Tafelbreite	721517	151,25

Lenkrollen Nachrüstset für Anbauelement

1200 mm	721518	117,50
1500 mm	721519	124,00
2000 mm	721520	131,75
nach Bedarf je lfm. Tafelbreite	721521	122,50



Beschriftungsservice
Siehe Seite 44



Die Einsatzbereiche von TQM-Systemen

- Produktion
- Qualitätsmanagement
- Arbeitssicherheit
- Verwaltung
- Geschäftsführung
- Personalbereich



Praxisbeispiel



Praxisbeispiel



Hier wurden Grund- und Anbautafeln mit Überschriften sowie einem zusätzlichen Topper ausgerüstet.

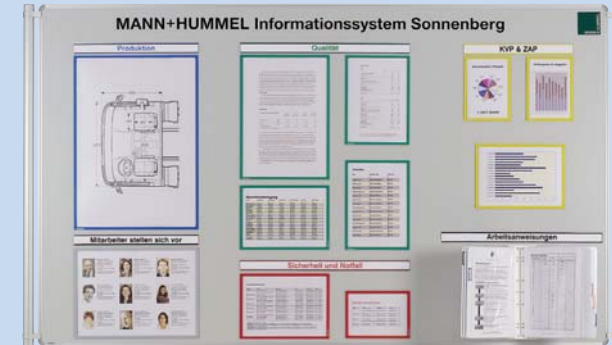

Kopfzeile und Logo wurden fest aufgebracht.
Alle weiteren Überschriften sind in magnetische Schienen eingeschoben und können variabel umplatziert werden.

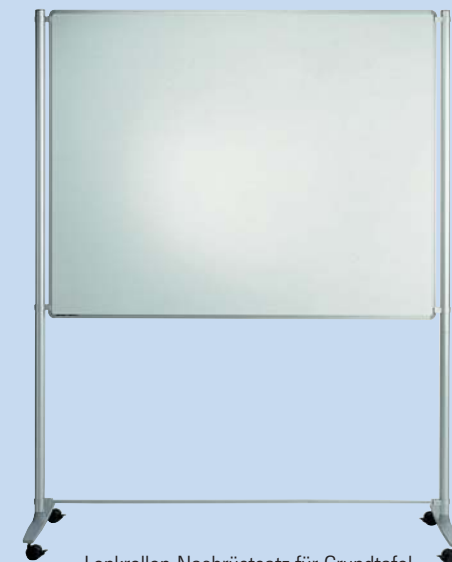

Lenkrollen-Nachrüstset für Grundtafel



Die Zubehörelemente

Infotaschen magnetisch oder selbstklebend mit transparenter antireflektierender Kunststoffscheibe



1 selbstklebende Ausführung, oben offen



2 selbstklebende Ausführung, mit großem Ausschnitt für handschriftliche Eintragungen direkt auf dem Blatt, einfacher Blattwechsel durch die obere Taschenöffnung



Genial einfach: Mit einem Griff lässt sich der Inhalt austauschen

3 magnetische Ausführung



4 magnetische Ausführung mit großem Ausschnitt für handschriftliche Eintragungen direkt auf dem Blatt



* Infotaschen mit Ausschnitt nur in diesen Farben lieferbar. Sonderfarben auf Anfrage. Farbangaben ähnlich den RAL-Farben.

1 Infotasche selbstklebend

für Format	Außenmaß Breite x Höhe	Inhalt/VE	Best.-Nr.	Preis €
A5 hoch	163 x 210	1	8783..	4,40
A5 quer	225 x 148	1	8785..	4,40
A4 hoch	225 x 298	1	8788..	4,85
A4 hoch	225 x 298	5	8787..	19,30
A4 quer	312 x 210	1	8790..	4,85
A4 quer	312 x 210	5	8789..	19,30
A3 hoch	312 x 420	1	8792..	6,10
A3 quer	435 x 297	1	8794..	6,10
A2 hoch	435 x 595	1	8900..	9,80
A2 quer	610 x 415	1	8899..	9,80

Bitte gewünschten Farbcode an Bestellnummer anhängen.

2 Infotasche selbstklebend mit Ausschnitt zum Schreiben

für Format	Außenmaß Breite x Höhe	Inhalt/VE	Best.-Nr.	Preis €
A4 hoch	225 x 312	1	8796..	5,10
A4 hoch	225 x 312	5	8795..	20,40
A4 quer	312 x 225	1	8798..	5,10
A4 quer	312 x 225	5	8797..	20,40
A3 hoch	312 x 435	1	8802..	6,40
A3 quer	435 x 312	1	8804..	6,40

Bitte gewünschten Farbcode an Bestellnummer anhängen.*

3 Infotasche magnetisch

für Format	Außenmaß Breite x Höhe	Inhalt/VE	Best.-Nr.	Preis €
A6 hoch/quer	163 x 120	1	8934..	4,50
A6 hoch/quer	163 x 120	5	8937..	17,00
A5 hoch/quer	225 x 163	1	8889..	5,60
A5 hoch/quer	225 x 163	5	8888..	25,00
A4 hoch/quer	312 x 225	1	8892..	6,50
A4 hoch/quer	312 x 225	5	8890..	28,80
A4 hoch/quer	312 x 225	25	8881..	136,50
A3 hoch/quer	435 x 312	1	8891..	8,40
A3 hoch/quer	435 x 312	5	8893..	37,80
A3 hoch/quer	435 x 312	25	8882..	179,75
A2 hoch/quer	435 x 610	1	8898..	12,70
A1 hoch/quer	610 x 855	1	8994..	27,50

4 Infotasche magnetisch mit Ausschnitt zum Schreiben

für Format	Außenmaß Breite x Höhe	Inhalt/VE	Best.-Nr.	Preis €
A4 hoch/quer	312 x 225	1	8895..	6,90
A4 hoch/quer	312 x 225	5	8894..	30,30
A3 hoch/quer	435 x 312	1	8897..	8,90

Bitte gewünschten Farbcode an Bestellnummer anhängen.*



1 Magnetische Visitenkartenbox

aus schlagfestem glasklarem Polystyrol. Nimmt bis ca. 50 Visitenkarten auf. Diese lassen sich leicht einfüllen und entnehmen. Max. Kartenbreite: 92 mm. Sicherer Halt durch verstärkte Magnetkraft.

Maße B x H x T	Best.-Nr.	Preis €
100 x 42 x 25 mm	9275	11,25

3 Prospektbox

aus schlagfestem Polystyrol. Für einzelne Blätter, Prospekte oder ganze Kataloge im A4 Format hoch oder A5 quer. Die spezielle Form garantiert einen sicheren Halt. Der Inhalt lässt sich leicht bestücken oder entnehmen.

Befestigung	für Format	BxHxT mm	Best.-Nr.	Preis €
Schrauben	A4 hoch	225x250x36	9271	13,50
magnetisch	A4 hoch	225x250x36	9272	27,50
Schrauben	A5 quer	222x125x36	9273	12,50
magnetisch	A5 quer	222x125x36	9274	24,75

5 Ordnerhalter

- klebend / verschraubbar magnetisch
- passend für Standard Büroordner

Farbe	Best.-Nr.	Preis €
grau	9270	31,00

7 Briefkasten, abschließbar

Motivieren Sie Ihre Mitarbeiter zur Abgabe von Ideen, Verbesserungsvorschlägen, Kritik, etc. Alles bleibt unter Verschluss und kann zunächst vertraulich behandelt werden. Für Formate bis DIN A4

Befestigung	Außenmaß B x H x T	Best.-Nr.	Preis €
Schrauben	225 x 312 x 90 mm	9278	48,25 FHN
magnetisch	225 x 312 x 90 mm	9279	61,75 FHN

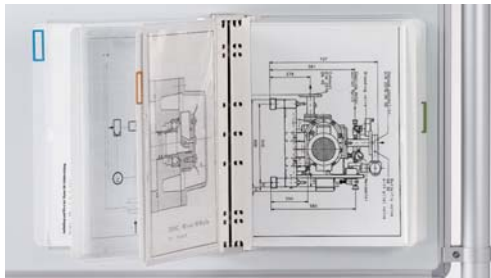

2 Klarsichttafeln für DIN A4

Einfacher zweiteiliger Kunststoff-Wandhalter mit 6 weißen Klarsichttaschen. Durch Ansetzen eines zweiten Halters kann die Kapazität auf max. 12 Tafeln erhöht werden. Auch in magnetischer Ausführung lieferbar. Mehr zum Thema Klarsichttafeln finden Sie auf Seite 94.

Set-Inhalt	Best.-Nr.	Preis €
1 Halter, 6 Klarsichttafeln		
mit doppelter Tasche	6455	49,60
Halter einzeln	6465	8,35
magnetische Befestigung für Best.-Nr. 6455 und 6465	6408	14,10



4 Smily, magnetisch, Ø 50 mm

Symbol	VE	Best.-Nr.	Preis €
traurig	5	840005	7,75
freundlich	5	840013	7,75
neutral	5	840015	7,75



6 Ringbuchmechanik für DIN A4

- magnetisch mit extra starker Haftkraft
- zum Anschrauben
- Ringdurchmesser 30 mm, unten gerade

Befestigung	Best.-Nr.	Preis €
Schrauben	9280	5,10
magnetisch	9281	19,85 FHN

Anweisungen	05 rot
ZIELE	01 grün
Fertigungsqualität	07 blau
AKTUELL	11 schwarz

8 Überschriften

Farbige Schriften auf weißem Grund. 20 oder 30 mm Schrifthöhe. Genau nach Maß gefertigt. In magnetischer Schiene. Auf Anfrage auch selbstklebend lieferbar.

Gesamt- höhe	Schrift- höhe	Anzahl Buchstaben (30 cm Schriftlänge)	Best.- Nr.	Preis € pro Zeichen
34	20 mm	19	8634..	1,40*
50	30 mm	12	8635..	1,50*

Bitte gewünschten Farbcode an Bestellnummer anhängen.
Kein Lagerartikel. Lieferzeit 1-2 Wochen.



Klarsichttafeln

Für alle Informationen, die Sie im ständigen Zugriff brauchen



1 Basishalter

Zwei Versionen lieferbar

- für bis zu 6 Tafeln wie Sparset (Bild 4)
- für bis zu 10 Tafeln wie Basisset (Bild 6)
- passend für A5, A4 und A3 Klarsichttaschen



4 Sparset

Einfacher zweiteiliger hellgrauer Kunststoff-Wandhalter inkl. 6 Klarsichttaschen. Es können beidseitig DIN A4 Blätter eingeschoben werden. Durch Ansetzen eines zweiten Halters kann die Kapazität auf max. 12 Tafeln erhöht werden. Auch in magnethaftender Ausführung lieferbar.



6 Basisset

Besteht aus einem stabilen weißen Metall-Wandhalter inklusive 10 Sichttafeln passend für das Format DIN A4 mit jeweils 2 seitlichen Klarsicht-Einschubtaschen, sowie farbigen selbstklebenden Beschriftungsreitern, die wahlweise am oberen oder seitlichen Tafelrand angebracht werden können.



2 Tischständer

Stabiler sicherer Standfuß aus Metall, auf den 1-2 Basissets oder Basishalter montiert werden können.



5 Klarsichttaschen

in A5, A4 und A3-Format



3 Visitenkartentasche

für 20 Visitenkarten



Kombinieren Sie DIN A 5, A 4 und A 3 Tafeln in einem Ständer

1 Basishalter

Artikel	Für Anzahl Tafeln	Best.-Nr.	Preis €
Schraub	10	6460	18,50
Aufpreis magnetische Befestigung		6462	14,60
Schraub	6	6465	8,35
Aufpreis magnetische Befestigung		6408	14,10

2 Tischständer

Artikel	Best.-Nr.	Preis €
inkl. Montagematerial	6470	44,10

3 Visitenkartentasche

- für 20 Visitenkarten

Artikel	Inhalt/VE	Best.-Nr.	Preis €
Visitenkartentasche	1	6492	14,50

4 Sparset

- Wandhalter für 6 Tafeln aus Kunststoff
- 6 Sichttafeln passend für DIN A4
- farbige selbstklebende Beschriftungsreiter

Artikel	Best.-Nr.	Preis €
Sparset	6455	49,60
Aufpreis für magnetische Befestigung	6408	14,10

5 Klarsichttaschen

- in den Formaten DIN A5, DIN A4 und DIN A3

passend für	Inhalt/VE	Best.-Nr.	Preis €
DIN A5 quer	1	6480	11,90
DIN A5 quer	5	6481	49,90
DIN A4 hoch	1	6482	8,35
DIN A4 hoch	5	6483	34,00
DIN A3 hoch	1	6484	16,90
DIN A3 hoch	5	6485	70,00

6 Basisset

- Wandhalter für 10 Tafeln aus Metall
- 10 Sichttafeln passend für DIN A4
- farbige selbstklebende Beschriftungsreiter

Artikel	Best.-Nr.	Preis €
Basisset	6450	74,75
Aufpreis für magnetische Befestigung	6462	14,60

Das TQM-Baukastensystem bietet viele Möglichkeiten

Individuelle Lösungen in enger Absprache mit unseren Kunden



Besonders auffälliger Blickfang durch die beschrifteten Topper.



Ausführung mit selbstklebenden Infotaschen

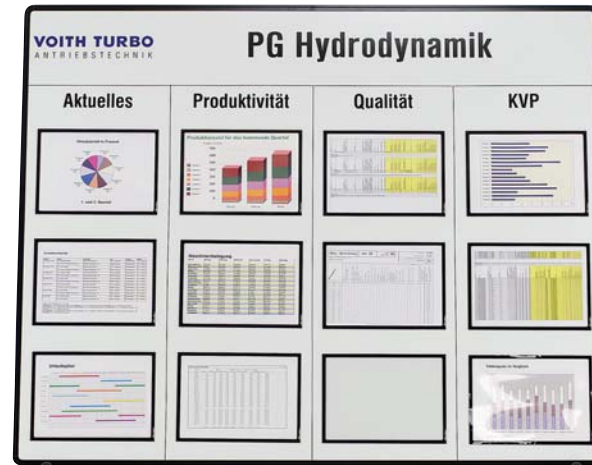

Sonderanfertigung: Tafelrahmen und Infotaschen in der Hausfarbe des Kunden

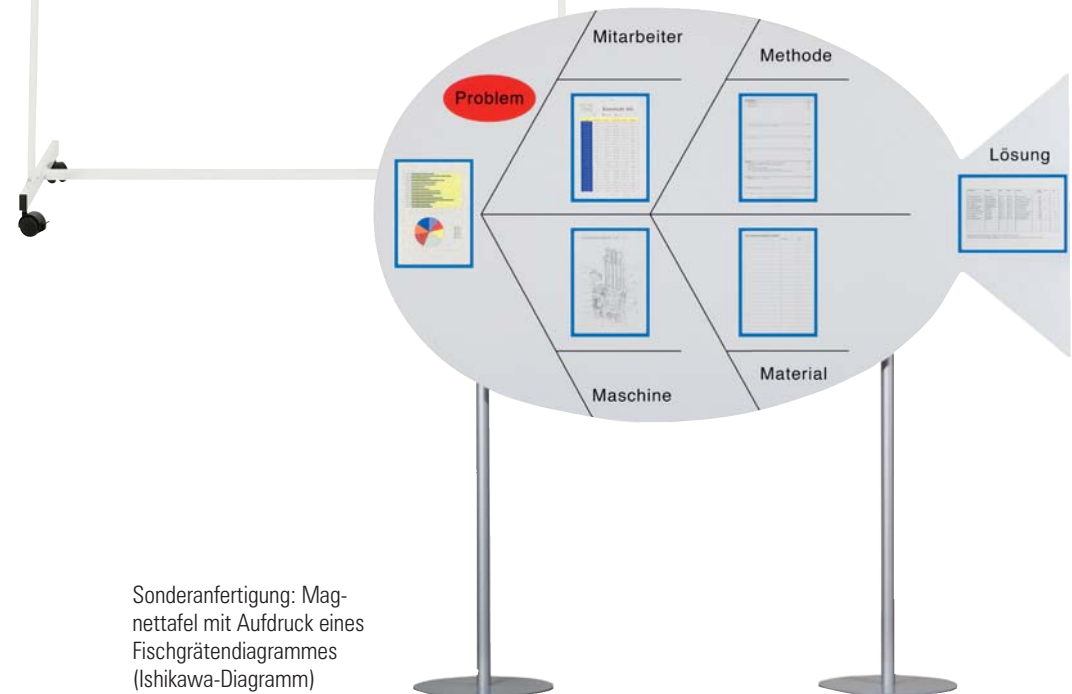

Sonderanfertigung: Magnettafel mit Aufdruck eines Fischgrätendiagrammes (Ishikawa-Diagramm)



Flipcharts für den täglichen Einsatz

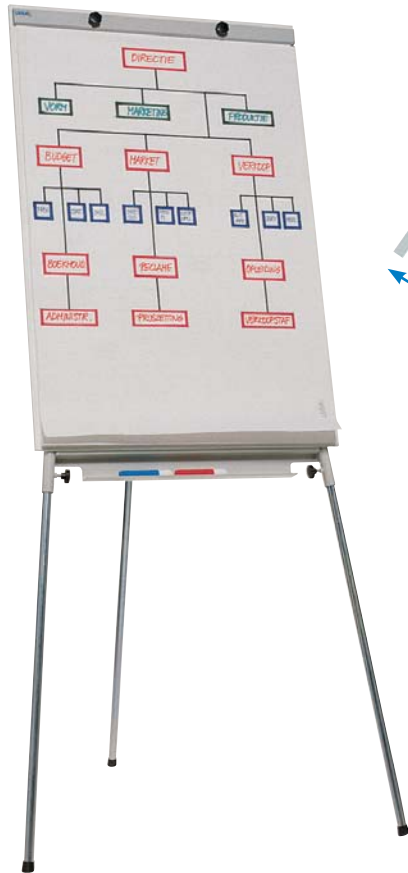

2 Flipchart „Profi“

- weiße magnethaftende Schreibtafeloberfläche
- 2 seitliche Tragarme
- Universal-Klemmleiste
- für alle handelsüblichen Flipchartblöcke
- stabile, robuste Ausführung
- stufenlos höhenverstellbar
- Ablageleiste
- Schreibfläche ca. 100 x 70 cm
- inkl. Flipchartblock

1 Flipchart „Trainer“

- preiswerte Alternative
- weiße magnethaftende Schreibtafeloberfläche
- Universal-Klemmleiste
- für alle handelsüblichen Flipchartblöcke
- stufenlos höhenverstellbar
- Ablageleiste
- Schreibfläche ca. 100 x 70 cm
- inkl. Flipchartblock



4 Flipchart-Blockhalter

- einfache magnetische Befestigung
- Komfort-Klemmleiste
- für alle handelsüblichen Flipchartblöcke
- mobil und leicht transportabel



5 Flipchartblock

- 68 x 96 cm
- 80 g chlorfrei gebleicht
- 1 Seite mit 25 mm Raster
- Rückseite blanko
- mit Rissperforation

3 Flipchart, fahrbar

- flexibel und allen Anforderungen gewachsen
- magnethaftend und beschreibbar
- gefederte Säule
- stufenlos höhenverstellbar von 175-200 cm
- für alle handelsüblichen Flipchartblöcke
- 2 zusätzliche Tragarme
- sehr standsicher mit 5 Lenkrollen gebremst
- Ablageschale
- Flipchartblock
- Schreibfläche ca. 74 x 95 cm

1 Flipchart „Trainer“

Artikel	Best.-Nr.	Preis €
inkl. Flipchartblock	7013	90,00 FHN

2 Flipchart „Profi“

Artikel	Best.-Nr.	Preis €
inkl. Flipchartblock	7014	149,75 FHN

3 Flipchart, fahrbar

Artikel	Best.-Nr.	Preis €
inkl. Flipchartblock	7070	179,50 FHN

4 Flipchart-Blockhalter

Artikel	Best.-Nr.	Preis €
ohne Flipchartblock	7022	60,60 FHN

FHN = Nettopreis-Artikel

5 Flipchartblock

VE	Best.-Nr.	Preis €
1 Pack = 5 Blocks à 20 Blatt	7027	43,10
3 Pack = 15 Blocks à 20 Blatt	7028	119,25



1 Elektronisches Flipchart / Copyboard im Kleinformat

Das Copyboard in Flipchartgröße speichert oder druckt alles Geschriebene auf Knopfdruck. Nichts geht verloren. Alles ist archiviert. Texte und Skizzen stehen farbig als A4 Ausdruck oder Daten zur Weiterverarbeitung zur Verfügung. Auf fahrbarem Ständer oder direkt an der Wand montiert, passt es auch in das kleinste Büro.

Ideal für:

- Seminarraum, Chefbüro
- Konferenzraum, Konstrukturbüro
- Meetingpoint, Ersatz für Ihr Flipchart

Vergessen Sie:

- zeitraubendes Mitschreiben
- Übertragungsfehler beim Abschreiben
- teures Flipchartpapier
- lästiges Ankleben der Flipchartblätter

Technische Daten	CR-5
Farbe	ja
Papiertyp (Format DIN A4)	Normalpapier
Schreibflächen	2
Größe Kopierbereich B x H	60 x 99 cm
Kopiergeschwindigkeit pro Seite ca. integrierter Drucker	druckerabhängig nein
Gesamtmaße mit Standfuß B x H x T	740 x 850 x 610 cm *
Gesamtmaße Wandmodell B x H x T	117,5 x 71 x 15 cm *
Gewicht inkl. Standfuß	15 kg
Unterstütztes Betriebssystem	Microsoft Windows Vista (32 bit), Microsoft Windows XP Home / Professional (Service Pack 2 oder neuer), Microsoft Windows 2000 Professional (Service Pack 4 oder neuer)
Dateiformat	PNG, JPEG
Drucker- und PC-Schnittstelle	USB 1.1 oder USB 2.0
Speichertyp	USB Flash Memorystick (nicht im Lieferumfang enthalten)
Stromanschluss	100V-230V 50/60Hz

* bei waagerechter Montage

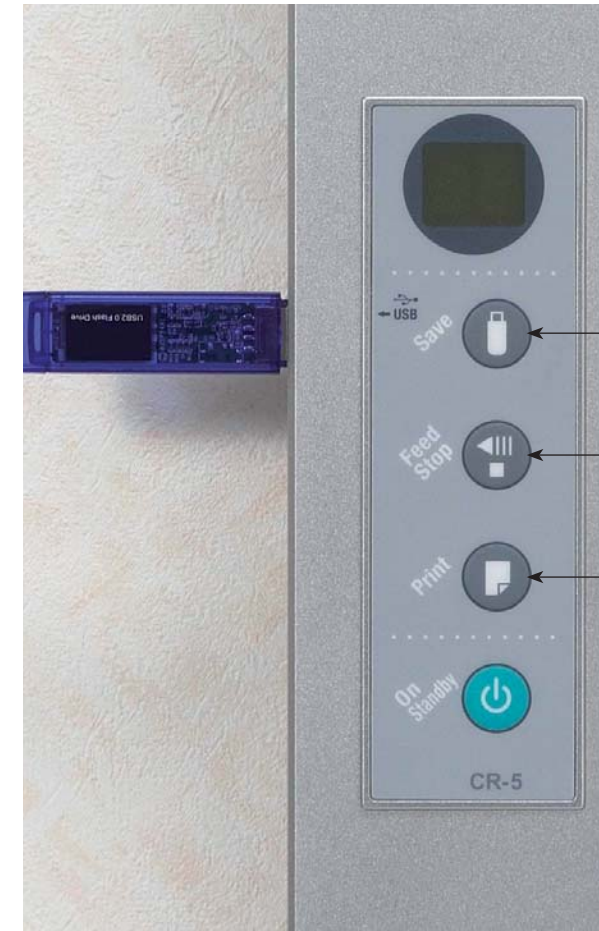

Ein Knopfdruck genügt

Daten auf USB-Stick

Daten direkt zum PC

Seite sofort drucken

1 Elektronisches Flipchart / Copyboard

Artikel	Best.-Nr.	Preis €
Elektronisches Flipchart inkl. Ständer	22044	1171,00 FHN
Copyboard für Wandmontage	22048	949,00 FHN
Ständer für Copyboard	22049	222,00 FHN
Farbdrucker	22041	auf Anfrage



Montage im Querformat an Wand oder Tafelständer möglich

Bei jedem Tafelständer inklusive: Druckerablage und lange Strebe für Montage im Querformat

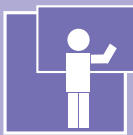

Copyboards

schreiben, Daten speichern oder sofort ausdrucken



1 M-11S an der Wand montiert ohne Drucker

Technische Daten	PLUS M-11S	PLUS M-11W
Bestell Nr.	22053	22054
Maße bei Wandmontage LxTxH	147 x 22 x 103 cm	197 x 22 x 103 cm
Maße mit Tafelständer LxTxH	147 x 70 x 197 cm (max)	197 x 70 x 197 cm (max)
Gewicht	29 kg	33 kg
Schreibflächen	2	2
Maße Schreibflächen B x H	128 x 90 cm	178 x 90 cm
Schnittstelle	USB 1.1 oder USB 2.0 Hochgeschwindigkeitsmodus*: 3 Ports 2 Ports an der Unterseite der Haupteinheit (Typ A, Typ B); 1 Port an der Unterseite des Bedienfelds (Typ A)	
Abtastverfahren	CCD Sensor kompakt Optik RGB LED**	
Auflösung	2.4 Punkte/mm	
Papier	Normalpapier, DIN A4 - Format	
Druckerauflösung	ca. 300dpi	
OS gestützt	Microsoft Windows 2000 Professional (SP4 und höher), XP	
Dateiformat	PNG, BMP, JPEG, TIFF***	
Speichertyp	USB Flash Memorystick (nicht im Lieferumfang enthalten)	
Dateiformat	PNG - Bilddateien und HTML - Dateien mit Link an PNG-Dateien ****	
Abgespeicherte Farben farbig:	256-Farben-Palette; einfarbig: 16-Farben-Palette	
ROHS Zertifikat	ja	
Stromanschluss	230V 50/60Hz	



1 M-11S an der Wand montiert mit Drucker



2 Ständer 142 x 70 x 123 cm, fahrbar und höhenverstellbar

- * kein USB 2.0 High Speed-Anschluss möglich
- ** je nach Farbintensität des verwendeten Stiftes wird die Farbe ggf. nicht naturgetreu wiedergegeben
- *** diese Format sind mit der mitgelieferten Grafiksoftware möglich
- **** zu öffnen mit Internet Explorer 6.0 u. höher, mit jedem Web Browser, der Dateien im PNG-Format unterstützt

Copyboards

Ideal für

- Konferenzräume
- Videokonferenzen
- Teambesprechungen
- Entwickler, Planer, Konstrukteure
- Werbeagenturen u.v.a.m.

Dieses elektronische Whiteboard oder Flipchart bietet Ihnen wertvolle Vorteile, ist einfach in der Bedienung und wartungsfrei. Zur Verfügung stehen 2 Schreibflächen (Rundum laufende Spezialfolie, beschreibbar mit trocken abwischbaren Bordmarkern). Alles Geschriebene steht Ihnen sofort, farbig, als DIN A4-Ausdruck oder digital zur Verfügung. Alle Teilnehmer erhalten einen identischen Ausdruck und Sie können garantiert eine Fehlerquelle ausschließen. Mit dieser neuen Copyboardserie sind einige Inkjet- und Laserdrucker kompatibel. Eine aktuelle Druckerliste finden Sie unter: www.ultradex.de/copyboards

Im Lieferumfang enthalten:

- 4 Boardmarker in rot, blau, grün und schwarz
- 1 Tafelwischer
- 1 AC-Netzteil mit 4 m Kabel
- 1 USB Kabel 3 m
- 1 Montageset zur Wandmontage
- 1 CD-ROM (TWAIN Driver, Grafiksoftware, Setup Utility)
- 1 Bedienungsanleitung (Heft und PDF-Format)
- 1 Druckerhalterung:
Innenmaß 495 x 230 x 425 mm, L x B x H
(kann wahlweise montiert werden)

1 Copyboards

Artikel	Best.-Nr.	Preis €
Copyboard M-11 S	22053	1535,00 FHN
Copyboard M-11 W	22054	1810,00 FHN

2 fahrbarer Ständer

Artikel	Best.-Nr.	Preis €
für 22053 und 22054	22052	199,00 FHN

USB-Stick/Drucker

Artikel	Best.-Nr.	Preis €
USB-Stick 2 GB oder mehr	22055	33,00 FHN
Drucker HP Deskjet	22040	auf Anfrage

Copyboards auf dem neuesten Stand der Technik



- sofortiger, identischer Ausdruck für alle Teilnehmer
- keine Fehlerquelle durch falsches Mitschreiben
- keine Idee geht verloren
- einfach ausdrucken oder digital weiterverarbeiten
- Daten per Mail versenden oder digital bearbeiten

Einfacher Datentransfer



entweder vom USB Stick zum Laptop oder PC ...



... oder direkt über USB-Kabel (wird mitgeliefert) zum Laptop oder PC

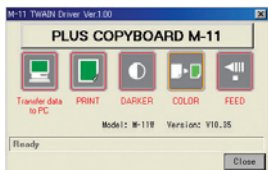

Bedienfeld für Boardfunktionen direkt vom PC

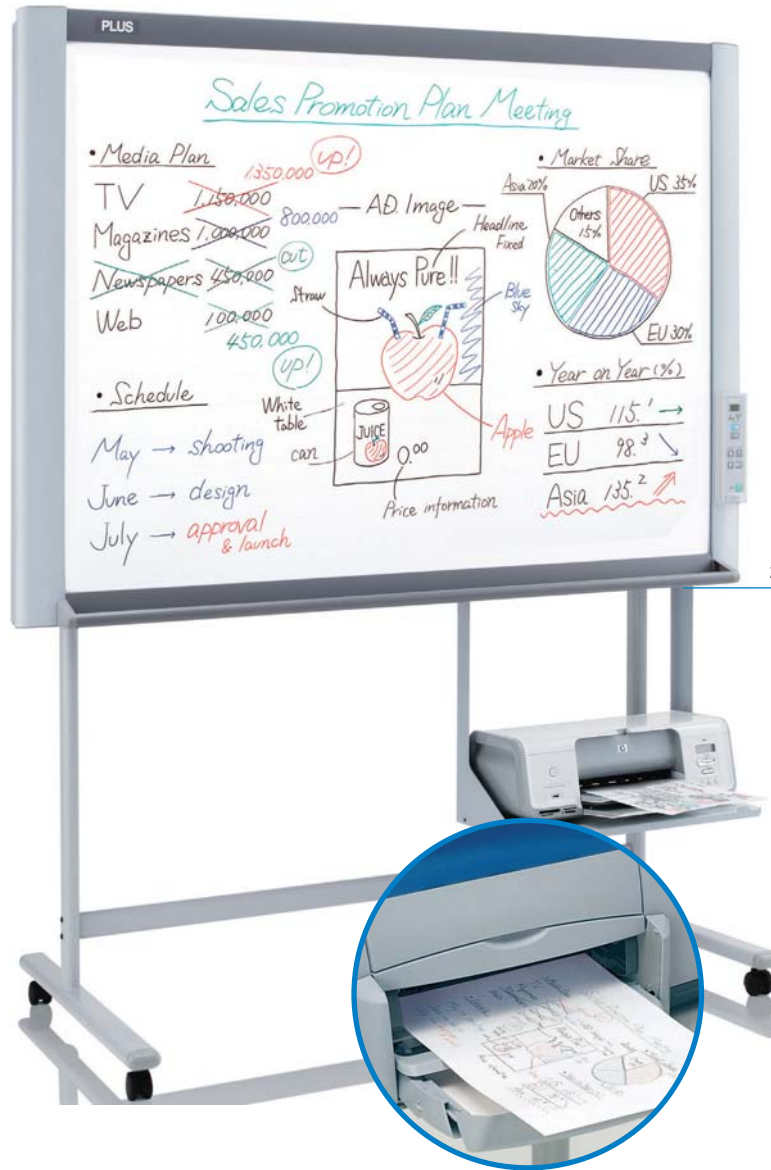

2 USB Ports direkt zum Drucker und PC

Einfache Bedienung

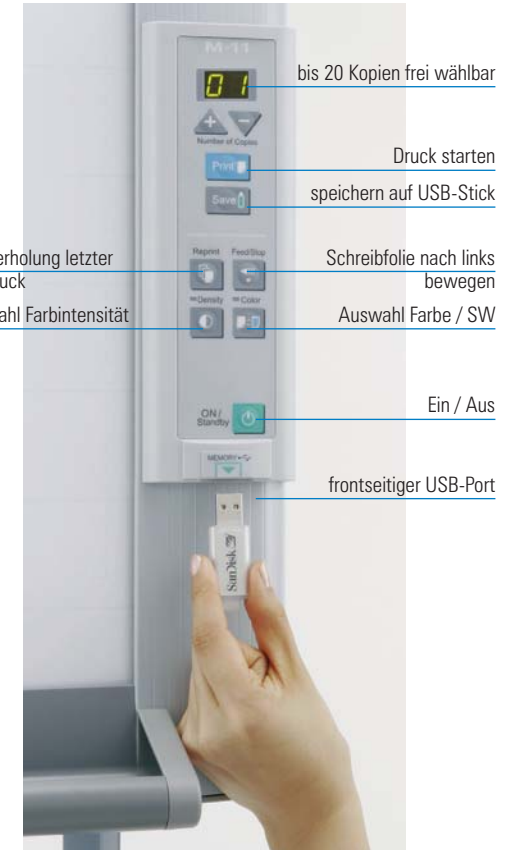

Sofortiger Ausdruck auf Normalpapier DIN A4. Alle Teilnehmer erhalten identische, aktuelle Ausdrücke. Praktische Zusatzfunktion z.B. Datum und Uhrzeit können mit angezeigt werden.



Moderations- Pinn- und Magnetwände

Hoch- oder Querformat? Im Handumdrehen gewechselt! Mit wenigen Handgriffen ohne Werkzeug!

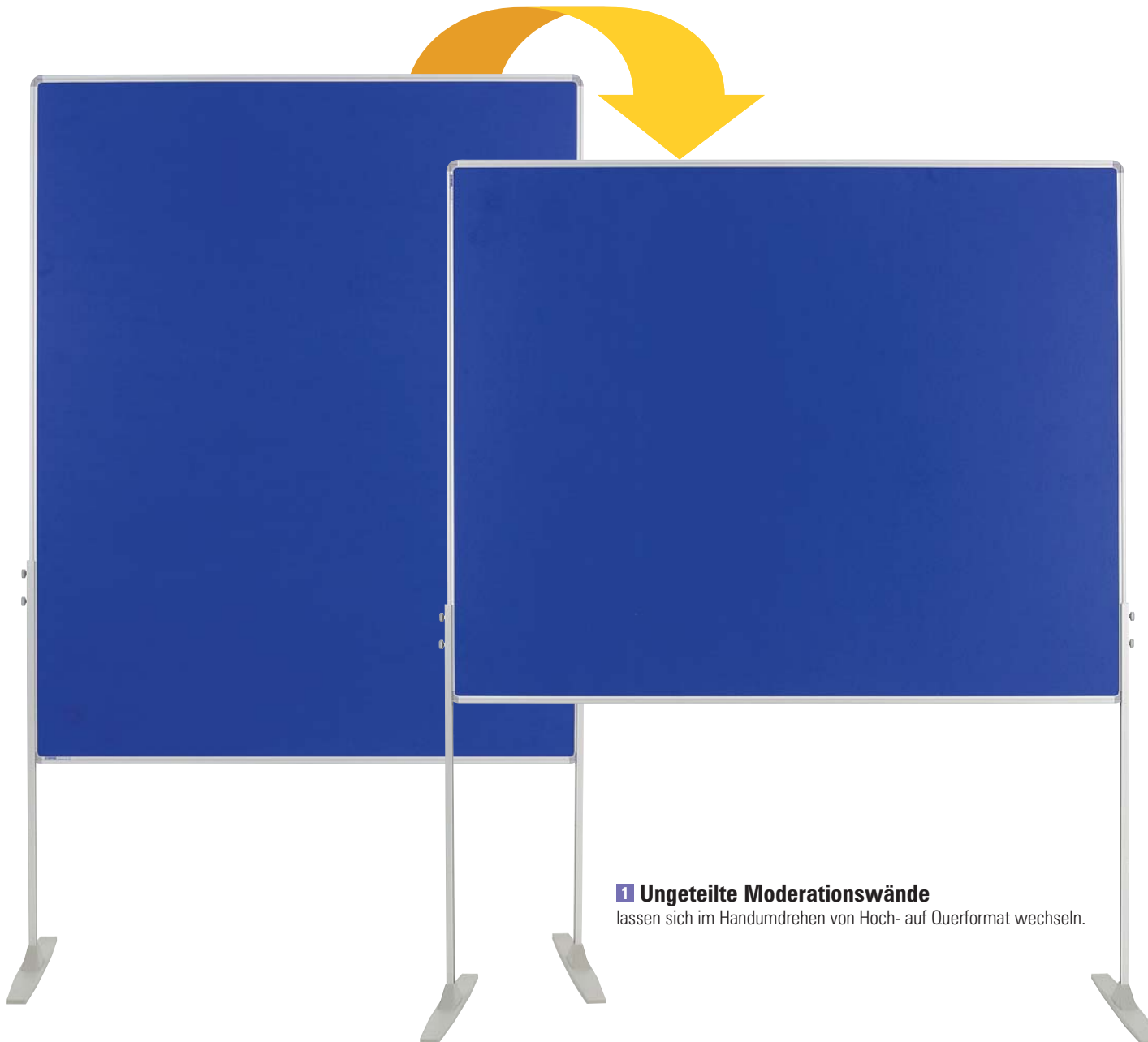

1 Ungeteilte Moderationswände

lassen sich im Handumdrehen von Hoch- auf Querformat wechseln.

Kommunikation zum Anfassen:

- Hoch- und Querformat
- standfest
- stufenlos höhenverstellbar
- hochwertigste Materialien
- nur ca. 6 kg leicht
- vielseitige Oberflächen

Ob zur klassischen Moderationsmethode, bei Präsentationen oder Meetings, Planung von Projekten oder bei der Entwicklung von Ideen, Strategien und Problemlösungen. Diese beidseitig verwendbaren, hochwertigen und standsicheren Tafeln können vielseitig und mobil eingesetzt werden.

Alle Tafeln sind mit wenigen Handgriffen ohne Werkzeug in Hoch- oder Querformat umzubauen. Die zusätzlich zu bestellenden Lenkrollen runden die Flexibilität dieser Modellreihe ab. Tafelrahmen und Standprofile aus silberfarbig eloxiertem Aluminium sorgen für ein zeitlos schönes Design (Standfüße aus stabilem hellgrauem Kunststoff).

Arbeiten Sie lieber mit Papier oder bevorzugen Sie eine weiße magnethaftende und trocken abwischbare Schreibfläche? Wählen Sie einfach aus. Oberflächen aus strapazierfähigem kurzflorigem Filz sowie einfachem preiswertem Hartschaum (ideal zu pinnen) oder magnethaftend und mit Whiteboardmarker beschreibbar.

Für den Allrounder halten wir die Kombiversion (je eine Seite Filz und Schreibfläche) bereit.

Tafelgröße: 150 x 120 cm

Standhöhe: stufenlos von 155 bis 200 cm

Höhe Lenkrollen: 50 mm

Ungeteilte Moderations- Pinn- und Magnetwände mit Zubehör



1 Ungeteilte Moderationswände

Modell	Oberflächen	Farbe	VE	Best.-Nr.	Preis €
Textil	Filz	hellbeige	1	720108	302,00
Textil	Filz	hellbeige	5	720208	1359,00
Textil	Filz	hellbeige	10	720308	2698,00
Textil	Filz	blau	1	720106	302,00
Textil	Filz	blau	5	720206	1359,00
Textil	Filz	blau	10	720306	2698,00
Textil	Filz	grau	1	720109	302,00
Textil	Filz	grau	5	720209	1359,00
Textil	Filz	grau	10	720309	2698,00
Kork	Kork	natur	1	719000	302,00
Kork	Kork	natur	5	719100	1359,00
Kork	Kork	natur	10	719200	2698,00
Fair	Karton	weiß	1	720400	240,00
Fair	Karton	weiß	5	720500	1121,00
Fair	Karton	weiß	10	720600	2200,00
Fair	Karton	weiß	20	720700	4270,00
Kombi	Whiteboard/Filz	weiß/blau	1	719607	438,00
Kombi	Whiteboard/Filz	weiß/grau	1	719609	438,00
Magnet	Whiteboard	weiß	1	719608	478,00

2 4 Lenkrollen

Set	Best.-Nr.	Preis €
4 Stück, davon 2 mit Bremse	721500	29,00

3 Lenkrollen, verstärkt

Set	Best.-Nr.	Preis €
4 Stück, davon 2 mit Bremse	721503	50,00

4 Querstrebe

Für Tafelbreite	Farbe	Best.-Nr.	Preis €
1200 mm	silber	721504	38,70
1500 mm	silber	721505	43,20
2000 mm	silber	721506	49,80
nach Bedarf (Tafelbreite)	silber	721507	43,80 lfm.

5 Ablageleiste

Breite	Best.-Nr.	Preis €
145 cm für Querformat	741300	54,75
115 cm für Hochformat	741350	43,30

6 Zubehörset für Kombi- und Magnettafeln

Artikel	Best.-Nr.	Preis €
komplettes Set	8332	40,00



1 Ungeteilte Moderationswände
in verschiedenen Oberflächen lieferbar



2 4 Lenkrollen

davon zwei mit Feststellbremse
Nicht für Best.-Nr. 719607, 719608 und 719609.



5 Ablageleiste in Tafelbreite

Mit der Ablageleiste aus Aluminium sind
Stifte und anderes Moderationszubehör
schnell zur Hand.
Die Ablageleiste wird einfach in den
Tafelrahmen eingehängt.
Lieferbar in 2 Längen für Hoch- und
Querformat.

3 Lenkrollen, verstärkt

Kunststoff-Lenkrollen, 2 davon mit
Bremse. Mitgeliefert wird eine stabile
Metallstrebe, die als Verstärkung unten
in den Standfuß eingelegt und mit den
Rollen verschraubt wird.
Unbedingt empfohlen für Best.-Nr.
719607, 719608 und 719609.



4 Querstrebe

Zur Stabilisierung des Tafelständers. Wird
empfohlen bei Tafelbreiten über 120 cm,
bei beidseitigen Magnettafeln oder wenn
Tafeln sehr oft verschoben werden.



6 Zubehörset für Kombi- und Magnettafeln

- 4 Whiteboardmarker farb. sortiert
- Stifthalter magnetisch
- Tafelwischer magnetisch inkl. 5 Ersatzstreifen
- Reinigungs-Pumpspray und
- 10 Haltemagnete mit Ø 30 mm

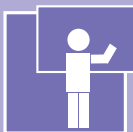

Moderationstafel, geteilte Version



1 Zusammenklappbare Moderationstafeln

in vier verschiedenen Oberflächen



2 Schutz- und Tragetasche



Praktischer Tragegriff am Tafelrahmen, gleichzeitig Transportsicherung

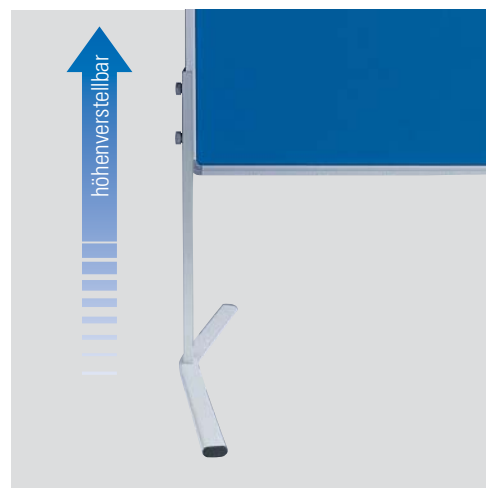

stufenlos höhenverstellbar ohne Werkzeug

1 Moderationstafel „Mobil“ und „bi-mobil“

- sehr standsicher, kein Wackeln
- einfacher Aufbau ohne Werkzeug
- stufenlose Höhenverstellung
- einzigartige Oberflächenversionen
- Tragegriff mit Transportsicherung

Tafelgröße ungeteilt: 120 x 150 cm

Tafelgröße geteilt: 120 x 75 cm

Standhöhe, stufenlos: 155 - 200 cm

Gewicht: ca. 6 kg

Moderationstafel „Mobil“

Oberfläche	Anzahl	Best.-Nr.	Preis €
Karton weiß	1 Stück	712000	330,00
Karton weiß	ab 3 Stück	712000	319,00
Filz grau	1 Stück	713009	402,00
Filz grau	ab 3 Stück	713009	390,00
Filz blau	1 Stück	713006	402,00
Filz blau	ab 3 Stück	713006	390,00
Kork	1 Stück	714000	402,00
Kork	ab 3 Stück	714000	390,00

Moderationstafel „bi-Mobil“

1 Seite zum Pinnen, 1 Seite magnethaftend und beschreibbar

Oberfläche	Anzahl	Best.-Nr.	Preis €
Pinn/Magnet	1 Stück	715000	486,00
Pinn/Magnet	ab 3 Stück	715000	470,00

2 Tragetasche für mobile Moderationstafeln

Wasserabweisende Tasche mit viel Tragekomfort. Handgriffe und verstellbare Schultergurte sowie das hochwertige Verschlusssystem werden alle begeistern, die sehr oft auf Reisen gehen.

Tragetasche

Anzahl	Best.-Nr.	Preis €
1 Stück	720900	116,75
ab 3 Stück	720900	109,50

Ultradex Moderationskoffer



Der unentbehrliche Helfer für jede Moderation. Das komplette Zubehör, übersichtlich und praktisch auf kleinstem Raum.



1 Moderationskoffer

Artikel	Best.-Nr.	Preis €
Koffer komplett mit Inhalt	721700	352,00

2 Moderationskoffer „Handy“

Artikel	Farbe	Best.-Nr.	Preis €
Koffer mit Inhalt	grau	721809	174,00
Koffer mit Inhalt	schwarz	721811	174,00
Koffer ohne Inhalt	grau	721909	27,40
Koffer ohne Inhalt	schwarz	721911	27,40

1 Moderationskoffer

Hochwertiger, bruchfester Hartschalenkoffer, entwickelt von Profis für die Praxis. Speziell verstärkte Scharniere, Schlösser sowie Tragemechanik versprechen auch bei extremer Beanspruchung eine besonders lange Lebensdauer. Die stabile und variable Inneneinteilung ermöglicht einen freien, direkten Zugriff auf alle Farben und Karten. Zusätzlich bietet die großzügige Einteilung noch viel Platz für separate Stifte (ca. 30 Stück) oder sonstiges Zubehör. Eine spezielle Transportsicherung garantiert, dass Sie alle Teile auf Ihrem Platz wiederfinden.

Koffergröße: 510 x 350 x 150 mm

Kofferinhalt:

- 500 Moderationsrechtecke, 200 x 100 mm
- 250 Moderationsovale, 190 x 110 mm
- 250 Moderationskreise, Ø 100 mm
- 150 Moderationskreise, Ø 140 mm
- 150 Moderationskreise, Ø 190 mm
- 20 Moderationswolken, klein
- alle Moderationspapiere sind gleichmäßig in fünf Farben sortiert
- 1000 Markierungspunkte, 4 Farben je 250 Stück
- 300 Pinnadeln, farbig sortiert
- 10 Flipchart- Marker, farbig sortiert
- 4 Jumbo-Marker, farbig sortiert
- 1 Teleskop-Zeigestab
- 1 Schere
- 1 Klebestift, 40 g
- 1 Klebeband mit Handabroller
- 1 Cutter
- 1 Handnadelkissen

2 Moderationskoffer „Handy“

Stabiler Schalenkoffer. Leicht, handlich und dennoch alles an Bord. Dieser Moderationskoffer mit passgenauer Inneneinteilung ist besonders für alle geeignet, die entweder sehr oft auf der Reise sind oder nur ab und zu moderieren. Das herausnehmbare Oberteil der Inneneinteilung lässt sich einfach in den geöffneten Kofferdeckel setzen. Dies garantiert einen sicheren Transport und ermöglicht den Zugriff auf das gesamte Zubehör. Koffergröße: 390 x 300 x 110 mm.

Kofferinhalt:

- 500 Moderationsrechtecke, 200 x 100 mm
- 150 Moderationsovale, 190 x 110 mm
- 75 Kreise, Ø 100 mm
- 75 Kreise, Ø 140 mm
- 75 Kreise, Ø 190 mm
- alle Moderationspapiere sind gleichmäßig in fünf Farben sortiert
- 800 Markierungspunkte, sortiert in 4 Farben
- 100 Pinnadeln, mit Kugelkopf, sortiert
- 80 Pinnadeln, Pushpin, sortiert
- 10 Flipchart- Marker, 4-farbig
- 4 Jumbo-Marker, farbig sortiert
- 1 Schere
- 1 Handnadelkissen
- 1 Klebestift
- 1 Klebeband mit Handabroller



Moderations-Zubehör



1 Flipchartmarker, Keilspitze

Farbe	Inhalt/VE	Best.-Nr.	Preis €
grün	4 Stück	834501	6,15
rot	4 Stück	834505	6,15
blau	4 Stück	834507	6,15
schwarz	4 Stück	834511	6,15
4 Farb. sort	4 Stück	834599	6,15



2 Jumbomarker mit breiter Spitze

Farbe	Inhalt/VE	Best.-Nr.	Preis €
grün	5 Stück	834701	19,50
rot	5 Stück	834705	19,50
blau	5 Stück	834707	19,50
schwarz	5 Stück	834711	19,50

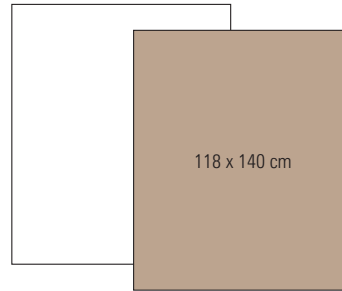

3 Moderationswandpapier

Farbe	Inhalt/VE	Best.-Nr.	Preis €
weiß	50	723008	26,80
braun	100	723030	50,80

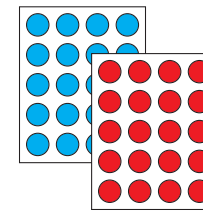

4 Moderationspunkte Ø 19 mm selbstklebend

Farbe	Inhalt/VE	Best.-Nr.	Preis €
4 Farben	1000	722900	6,55

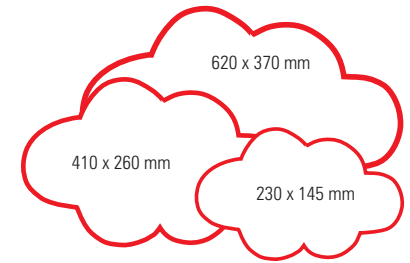

5 Moderationswolken weiß/rot

Größe	St./VE	Best.-Nr.	Preis €
Groß, 620 x 370 mm	20	722808	13,90
Klein, 410 x 260 mm	20	722708	10,90
Mini, 230 x 145 mm	20	723508	6,15

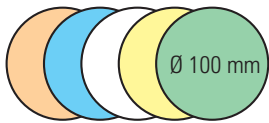

6 Moderationskreise Ø 100 mm

Farbe	Inhalt/VE	Best.-Nr.	Preis €
sortiert	500	722000	12,30
rosa	250	722003	6,55
hellblau	250	722006	6,55
weiß	250	722008	6,55
citrone	250	722015	6,55
hellgrün	250	722016	6,55

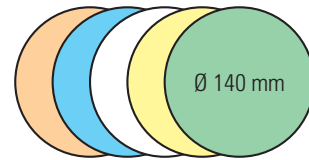

7 Moderationskreise Ø 140 mm

Farbe	Inhalt/VE	Best.-Nr.	Preis €
sortiert	500	722100	17,10
rosa	250	722103	9,40
hellblau	250	722106	9,40
weiß	250	722108	9,40
citrone	250	722115	9,40
hellgrün	250	722116	9,40

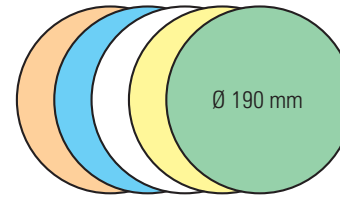

8 Moderationskreise Ø 190 mm

Farbe	Inhalt/VE	Best.-Nr.	Preis €
sortiert	500	722200	25,50
rosa	250	722203	14,10
hellblau	250	722206	14,10
weiß	250	722208	14,10
citrone	250	722215	14,10
hellgrün	250	722216	14,10

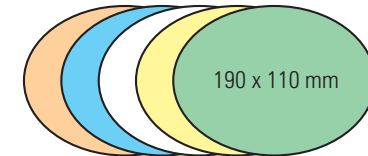

9 Moderationsovale 190 x 110 mm

Farbe	Inhalt/VE	Best.-Nr.	Preis €
sortiert	500	722300	17,60
rosa	250	722303	10,70
hellblau	250	722306	10,70
weiß	250	722308	10,70
citrone	250	722315	10,70
hellgrün	250	722316	10,70

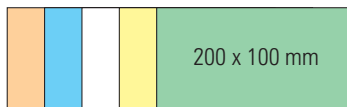

10 Moderationsrechtecke, 200 x 100 mm

Farbe	Inhalt/VE	Best.-Nr.	Preis €
sortiert	500	722400	12,80
rosa	250	722403	7,55
hellblau	250	722406	7,55
weiß	250	722408	7,55
citrone	250	722415	7,55
hellgrün	250	722416	7,55



11 Überschriftenstreifen, 560 x 100 mm

Farbe	Inhalt/VE	Best.-Nr.	Preis €
sortiert	100	724300	8,00
rosa	100	724303	8,00
hellblau	100	724306	8,00
weiß	100	724308	8,00
citrone	100	724315	8,00
hellgrün	100	724316	8,00

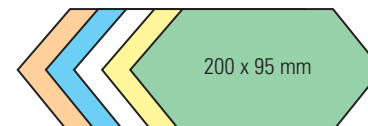

12 Rhombus, 200 x 95 mm

Farbe	Inhalt/VE	Best.-Nr.	Preis €
sortiert	500	724000	16,50
rosa	250	724003	8,90
hellblau	250	724006	8,90
weiß	250	724008	8,90
citrone	250	724015	8,90
hellgrün	250	724016	8,90



13 Wabe

Farbe	Inhalt/VE	Best.-Nr.	Preis €
sortiert	500	724200	25,10
rosa	250	724203	13,40
hellblau	250	724206	13,40
weiß	250	724208	13,40
citrone	250	724215	13,40
hellgrün	250	724216	13,40



1 Eleganter Aluminium Bodenständer mit Klapprahmen

- für alle Formate bis DIN A3
- Klapprahmen einfach drehbar
- im Hoch- oder Querformat nutzbar
- Beschriftung einfach selbst gestalten
- schnelle Blattwechsel
- kostenlose Beschriftungssoftware
- mobil einsetzbar
- leicht transportabel (Gewicht 4 kg)
- sicherer Stand durch Rundfuß
- witterungsbeständig
- Prospekthalter optional

Hochwertiger Ständer aus silberfarbig eloxierten Aluminiumprofilen. Die Rahmenprofile lassen sich einfach auf- und zuklappen, so dass ein Wechsel der Informationen im Handumdrehen erledigt ist. Die eingelegten Blätter werden durch die transparente Antireflex-Schutzscheibe geschützt.

2 Prospekthalter

Der separat zu bestellende Prospekthalter wird einfach auf das Standrohr gesteckt und eignet sich für die Formate DIN A5 quer und DIN A4 hoch. Fülltiefe 18 mm.

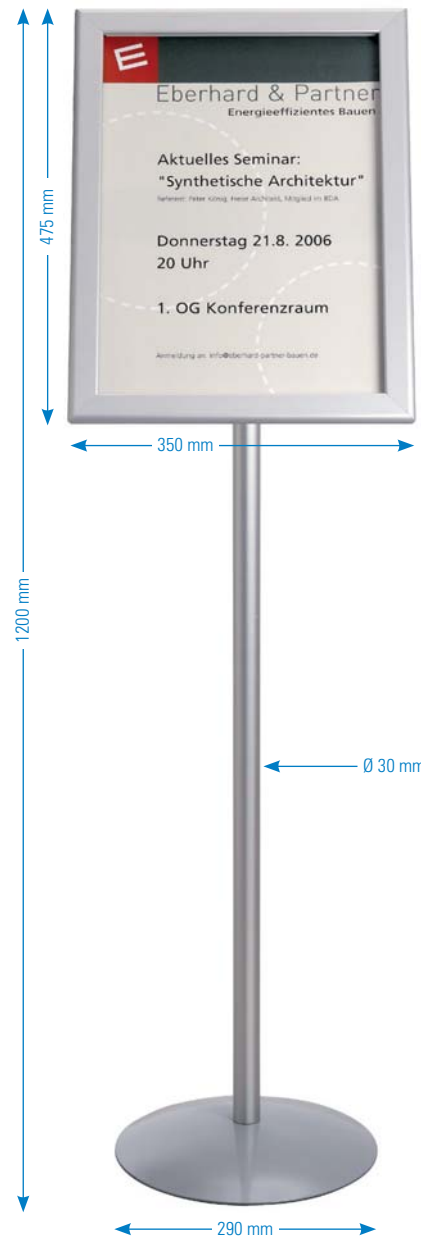

1 Bodenständer aus Aluminium



Rahmen
90°
drehbar



Zum Blattwechsel einfach die Rahmenleisten seitlich aufklappen



Sternmutter lösen, Rahmen drehen, einrasten, Sternmutter festdrehen – fertig



2 Prospekthalter passend für Bodenständer

1 Bodenständer

passend für Formate	Best.-Nr.	Preis €
bis DIN A3	1351	163,00

2 Prospekthalter

passend für Formate	Best.-Nr.	Preis €
DIN A5 quer und DIN A4 hoch	1355	19,10



Bodenständer mit bunten Ecken

1 Setzen Sie farbige Akzente

- die Ecken können einfach gewechselt werden
- das Design kann individuell angepasst werden

Diese Modellreihe hat alle Vorzüge des Bodenständers mit der Bestell Nr. 1351. Eine sehr edel wirkende Optik erhält diese Serie durch die runden Ecken. Der besondere Clou sind die runden, einfach auswechselbaren Ecken. Somit können Sie je nach Bedarf und Anlass das Eckendesign der Gestaltung Ihrer Informationen oder Präsentationen anpassen. Hierfür stehen Ihnen vier Farben zur Verfügung, die Sie im Farbsatz extra mitbestellen können. Auf Wunsch lackieren wir Ihnen die Ecken auch in Ihrem Corporate Design. Bitte fragen Sie hierzu separat an! Unsere Mitarbeiter helfen Ihnen gern weiter.



Sternmutter lösen, Rahmen drehen, einrasten, Sternmutter festdrehen – fertig

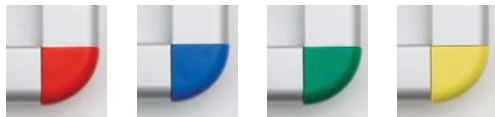

für Blatt- und Eckenwechsel lassen sich die Rahmen einfach seitlich ausklappen

2 Eckenset 4-farbig

1 Bodenständer mit auswechselbaren Ecken

Eckenfarbe	Best.-Nr.	Preis €
grau	1352	163,00

2 Eckenset

Eckenfarbe	Best.-Nr.	Preis €
4-farbig sortiert rot, blau, grün, gelb	1353	19,30

3 Prospekthalter

passend für Formate	Best.-Nr.	Preis €
DIN A5 quer und DIN A4 hoch	1355	19,10



einfacher Eckenwechsel
Ecken auseinanderziehen bzw. zusammenstecken



Rahmen
90°
drehbar



1 Best.-Nr. 1352, wird mit hellgrauen Ecken geliefert

NEU - Jetzt auch im Format passend für DIN A2



für Blatt- und Eckenwechsel lassen sich die Rahmen einfach seitlich ausklappen



einfacher Eckenwechsel Ecken auseinanderziehen bzw. zusammenstecken

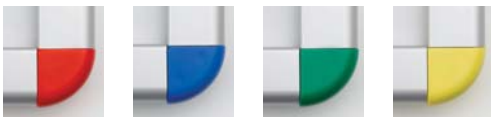

2 Eckenset 4-farbig

1 Bodenständler mit auswechselbaren Ecken		
Eckenfarbe	Best.-Nr.	Preis €
grau	1354	236,00
2 Eckenset		
Eckenfarbe	Best.-Nr.	Preis €
4-farbig sortiert rot, blau, grün, gelb	1353	19,30
3 Prospekthalter		
passend für Formate	Best.-Nr.	Preis €
DIN A5 quer und DIN A4 hoch	1355	19,10



3 Prospekthalter

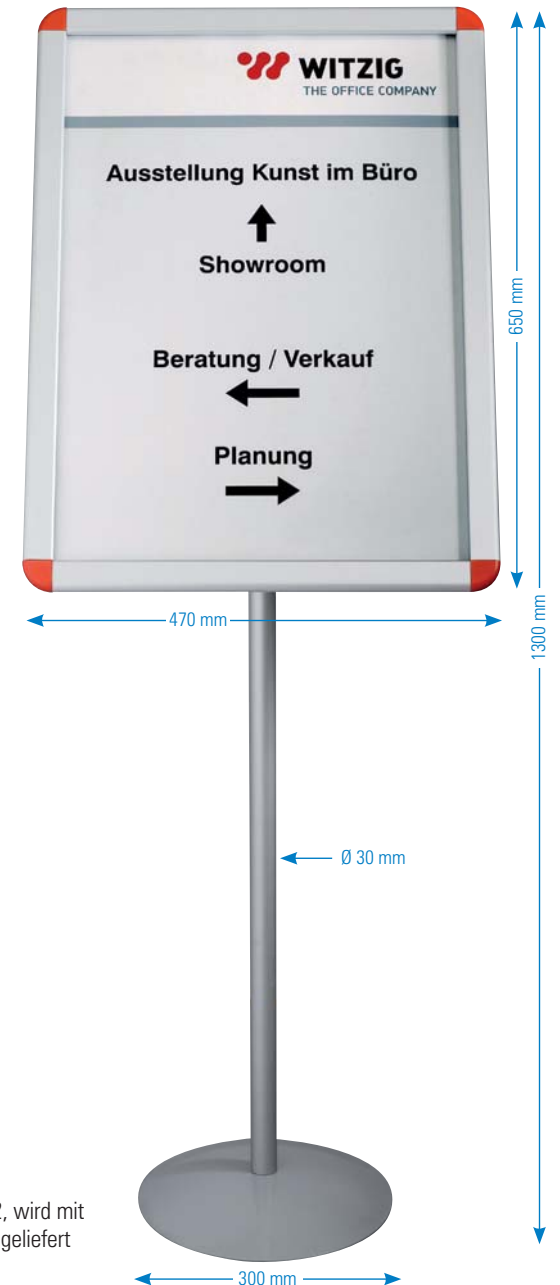

Rahmen 90° drehbar

1 Best.-Nr. 1352, wird mit hellgrauen Ecken geliefert



Bodenständervarianten: praktisch und repräsentativ

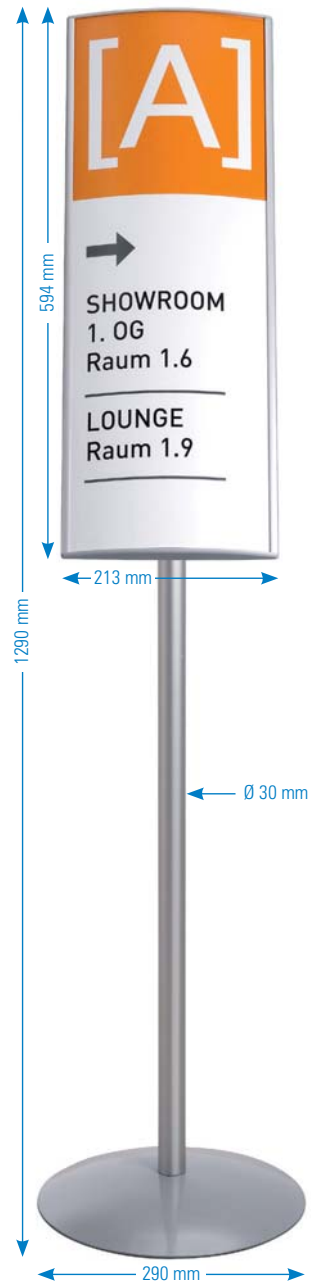

1 Best-Nr. 1356



Rahmen
90°
drehbar

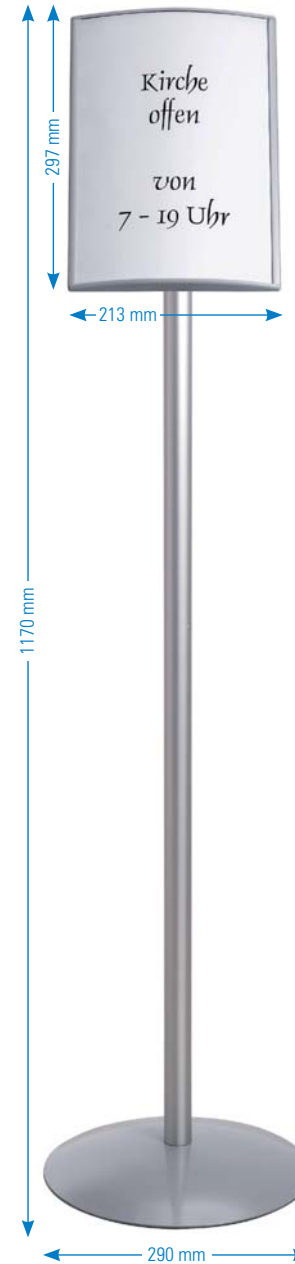

2 Best-Nr. 1358



Bodenständervarianten: auffällig in Buchform

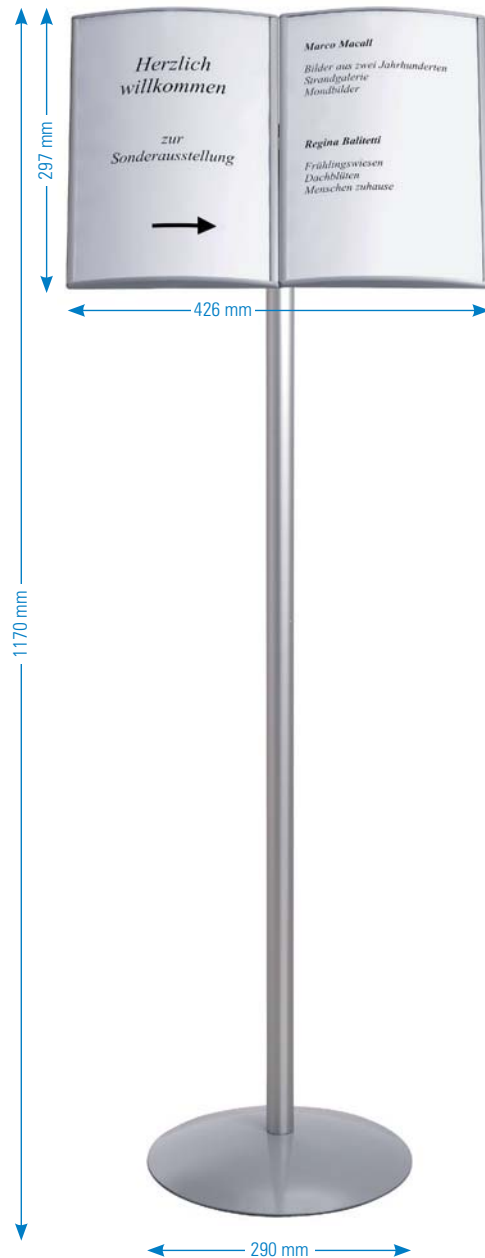

3 Best-Nr. 1357



4 Prospekthalter passend für Bodenständer



mit wenigen Handgriffen lassen sich die Inhalte auswechseln

1-3 Bodenständer für DIN A4

- Beschriftungsprofile einfach drehbar
- im Hoch- und Querformat nutzbar
- Beschriftung einfach selbst gestalten
- einfacher schneller Blattwechsel
- mobil einsetzbar
- leicht zu transportieren (ca. 4 kg)
- sicherer Stand
- witterungsbeständig

Für welche Variante Sie sich auch entscheiden, Ihre Informationen finden sicher Ihr Ziel. Hochwertige Aluminiumprofile silberfarbig eloxiert (Tellerfuß ist tiefgezogener Stahl, silber lackiert) im zeitlosen Design. Repräsentative Informationsständer, die sich jeder Einrichtung anpassen. Alle Beschriftungsprofile können im Hoch- u. Querformat eingesetzt werden. Der Umbau erfolgt ohne Werkzeug mit wenigen Handgriffen. In die Beschriftungsprofile passen je nach Ausführung 1 oder 2 DIN A4 Blätter. Die Informationen können einfach u. schnell gewechselt werden. Mit PC und Drucker können Sie Ihre Informationen selbst gestalten und ändern.

1-3 Bodenständer

Typ	Beschriftungsprofil Anzahl	Maße in mm	Best.-Nr.	Preis €
1	1 Stück	594 x 213	1356	163,00
2	1 Stück	297 x 213	1358	128,25
3	2 Stück	297 x 213	1357	163,00

4 Prospekthalter

passend für Formate	Best.-Nr.	Preis €
DIN A5 quer und DIN A4 hoch	1355	19,10



Begrüßungs- und Hinweistafel



1 Begrüßungs- und Hinweistafel

- Beschriftung einfach selbst gestalten
- schnelle Blattwechsel
- kostenlose Beschriftungsvorlagen
- mobil einsetzbar
- sicherer Stand

Wollen Sie Ihre Gäste persönlich begrüßen oder möchten Sie Besucher, Kunden, etc. einfach, schnell und sicher informieren? Mit der Begrüßungs- und Infotafel wird Ihnen das sicher, einfach und sehr professionell gelingen. Hochwertige, repräsentative Tafel auf stabilem und sehr standsicherem Tellerfußständer. Tafelrahmen, Standrohr sowie die Beschriftungsprofile sind aus eloxiertem Aluminium. Die Beschriftungsprofile liefern wir mit anti-reflektierenden Schutzscheiben. Das Auswechseln der Texte erfolgt einfach und schnell von vorne oder von der Seite. Es passen normale DIN A4 Blätter, die Sie mit Hilfe unserer grafischen Gestaltungsvorlagen einfach und professionell selbst erstellen können (kostenlose Software im Internet). Sonderformate mit mehr oder weniger Beschriftungsprofilen sind möglich. Bitte fragen Sie an!

1 Begrüßungs- und Hinweistafel

Beschriftungsprofil	Best.-Nr.	Preis €
Anzahl	Nr.	
4 Stück	1346	513,00

Serie Silver – Etagenwegweiser für den Innenbereich



1 Etagenwegweiser, 750 x 972 mm, Best.-Nr. 310977



Jede Zeile ist einfach und schnell auswechselbar. Logos und hauseigene Schriften fertigen wir nach Absprache von Ihren digitalen Daten.

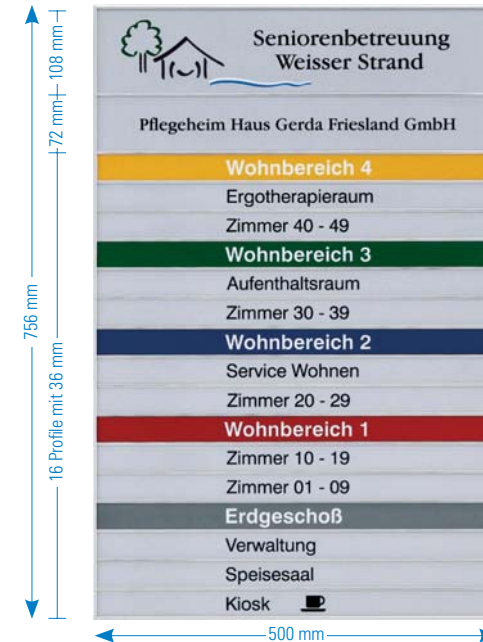

2 Etagenwegweiser 500 x 750 mm, Best.-Nr. 311777



Sonderanfertigung. Die Profilhöhen wurden nach Kundenbedarf geändert. Preis auf Anfrage.

Etagenwegweiser Serie Silver

- einfache Montage
- Schutz vor fremdem Zugriff
- problemloser Textwechsel

Dieses Wegweisersystem aus silberfarbig eloxierten Aluprofilen lässt Ihnen für die Gestaltung sehr viel Spielraum. Für jedes Beschriftungsprofil wird ein weißer Kunststoffstreifen sowie eine Antireflex-Folie mitgeliefert. Der herausnehmbare Streifen eignet sich ideal zum Bekleben mit Schriften, die später problemlos entfernt bzw. ausgetauscht werden können. Wollen Sie die Beschriftung auf Papier drucken und in die Profile einschieben, so ist auch dies ganz einfach möglich. Gern stehen wir Ihnen bei der Textgestaltung oder -änderung zur Seite und führen Ihre Wünsche kompetent und schnell aus.

Sonderanfertigungen sind möglich. Bitte fragen Sie uns!

1 Etagenwegweiser 500 x 756 mm

Anzahl Beschriftungsprofile	Best.-Nr.	Preis €
108 mm 72 mm 36 mm		
1 Stk. 1 Stk. 16 Stk.	311777	259,00

2 Etagenwegweiser 750 x 972 mm

Anzahl Beschriftungsprofile	Best.-Nr.	Preis €
108 mm 72 mm 36 mm		
1 Stk. 1 Stk. 22 Stk.	311877	500,00

Gestaltung und Beschriftung

Text, Symbole und Logo schwarzweiß oder farbig (Preis je Zeile)

Profilhöhe	Best.-Nr.	Preis €
36 mm	-	-
72 mm	313000	54,50
108 mm	313100	73,00

Text, Symbole ohne Logo schwarzweiß oder farbig (Preis je Zeile)

36 mm	313200	12,20
72 mm	313300	18,30
108 mm	313400	24,10



Serie Silver – klassisch und zeitlos



Beschriftungsetiketten für Türschilder „silver“. Abgestimmt auf die Beschriftungssoftware. Druckergeeignet im DIN A4 Format mit Perforation, je nach Profilhöhe 18, 36 oder 72 mm.

Nicht vergessen!
Bei Druckerbeschriftung
erforderliche
Beschriftungsetiketten
mitbestellen!

Modell Silver

- einfache Montage
- schnelles Auswechseln der Texte
- Schutz vor fremdem Zugriff

Hochwertige Aluminiumprofile im zeitlosen Design. Einfachste Handhabung und optimale Verarbeitung ergänzen sich in perfekter Weise.

Mitgeliefert wird:

1 x Schutzfolie Antireflex, Schrauben, Dübel, Selbstklebepads, Imbusschlüssel
(nicht bei Piktogrammen)

Geradlinig und dezent wirkt dieses flexible Türschilder-System aus silberfarbig eloxiertem Aluminium. Je nach Bedarf stehen Ihnen unterschiedliche Größen, Varianten und Piktogramme zur Auswahl. Kinderleicht ist die Montage der Grundelemente. Danach lassen sich alle Beschriftungsleisten mit einem Griff von oben in die entsprechende Profilhöhe einlegen oder umgekehrt herausnehmen. Vor unberechtigtem Zugriff schützt eine seitlich versenkbare Sicherungsschraube.

Beschriftungsvorlagen, Piktogramme und Pfeile finden Sie unter <http://www.ultradex.de> zum kostenlosen Download.



Das komplette Zubehör ist im Preis enthalten.

Geradlinig und elegant: Modellreihe Silver



1 Türbeschilderungs-System Silver

Anzahl Beschriftungsprofile	Außenmaße B x H mm	Best.-Nr.	Preis €
2	180 x 54	310177	17,00
3	180 x 72	310277	20,20
4	180 x 90	310377	23,60
5	180 x 108	310477	26,70
1	180 x 72	310577	18,50
2	180 x 108	310677	24,00
1	60 x 36	310977	8,15

Beschriftungsetiketten für System Silver

Für Profilgrößen	Inh. 10 Blatt	Best.-Nr.	Preis €
180 x 72 mm	40 Streifen	312000	11,70
180 x 36 mm	80 Streifen	312100	11,70
180 x 18 mm	190 Streifen	312200	11,70

2 Frei/Belegt-Anzeiger

Außenmaße B x H in mm	Best.-Nr.	Preis €
180 x 36	314577	16,80

3 Konferenzraum: Frei/Besetzt

Außenmaße B x H in mm	Best.-Nr.	Preis €
180 x 108	314077	35,70

4 Tischaufsteller/Namenschilder Silver

Außenmaße B x H in mm	Best.-Nr.	Preis €
180 x 36	314177	25,70

5 Piktogramme für System Silver, wand-abstehend

Piktogramm	Außenmaße B x H x T mm	Best.-Nr.	Preis €
a	133 x 108 x 40	315077	23,30
b	133 x 108 x 40	315177	24,60
c	133 x 108 x 40	315277	24,60
d	133 x 108 x 40	315377	24,60
e	133 x 108 x 40	315477	24,60
f	133 x 108 x 40	315577	24,60
g	133 x 108 x 40	315677	24,60

6 Piktogramme für System Silver, flache Montage

Piktogramm	Außenmaße B x H mm	Best.-Nr.	Preis €
a	115 x 108	316077	18,30
b	115 x 108	316177	19,30
c	115 x 108	316277	19,30
d	115 x 108	316377	19,30
e	115 x 108	316477	19,30
f	115 x 108	316577	19,30
g	115 x 108	316677	19,30



1 Best.-Nr. 310177

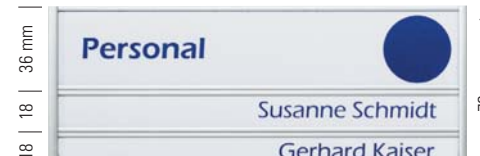

1 Best.-Nr. 310277

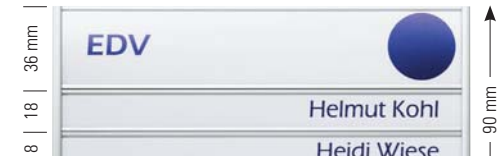

1 Best.-Nr. 310377

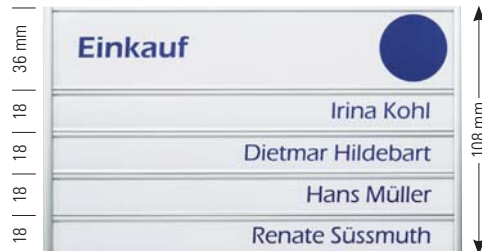

1 Best.-Nr. 310477

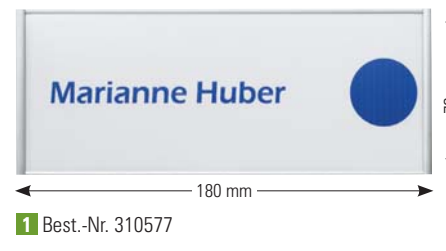

1 Best.-Nr. 310577



1 Best.-Nr. 310677



1 Best.-Nr. 310977

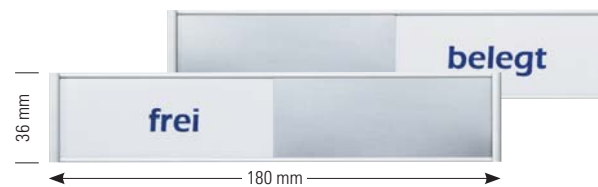

2 Best.-Nr. 314577 (wird ohne Text geliefert)



5 Best.-Nr. 315077 - 315677



6 Best.-Nr. 316077 - 316677



3 Best.-Nr. 314077



4 Best.-Nr. 314177

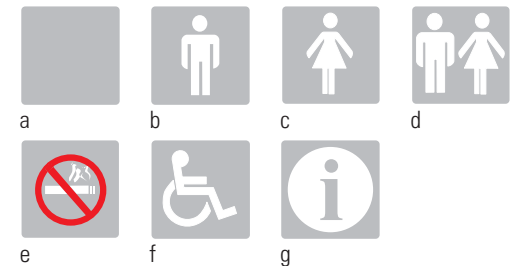

5 + 6 Piktogramme: wandabstehend oder flache Montage



Serie Glasline: einmalig im Design - innovativ in der Funktion

Glasline Design

- hochwertige Materialien
- exklusives Design
- genialer Wandhalter
- schneller Textwechsel
- bis DIN A3 einfach selbst zu beschriften
- kostenlose Beschriftungsvorlagen
- einfache Montage

Scheiben aus kristallklarem gehärtetem Einscheibensicherheitsglas (ESG), Wand- und Abstandshalter aus Aluminium, silberfarbig eloxiert. Die innovative Klemmtechnik ermöglicht eine einfache Montage des kompletten Türschildes sowie einen schnellen Wechsel der Beschriftung. Die beschriftete Folie wird auf die Glasgröße zugeschnitten, zwischen die zwei Scheiben gelegt und in den Halter eingeklemmt. Zusammen mit der satinierten Beschriftungsfolie bietet Ihnen dieses System viele Möglichkeiten, Ihr Corporate Design wirkungsvoll zur Geltung zu bringen. Die extra zu bestellenden Folien sind nur für Laserdrucker geeignet. Im Internet halten wir für Sie kostenlose Beschriftungsvorlagen mit vielen Ideen und Piktogrammen bereit. Mit dieser Hilfe können Sie Texte und Symbole bis zu Format A3 einfach selbst gestalten. (Bis zur Größe A3 sind die Türschilder nur für den Innenbereich geeignet!)

Alle Wegweiser größer als DIN A3 können auf der Rückseite mittels Klebetext und satiniertes Schutzfolie beschriftet werden (Preis auf Anfrage). Verschmutzung oder Sprayanschläge können so problemlos von der Frontseite entfernt werden.

Lieferumfang:

- bis zur Größe A3 liefern wir je 2 Scheiben 4 mm ESG
- für größere Formate als A3 liefern wir eine Scheibe 8 mm ESG
- komplette Aluminium Wand- und Abstandshalter mit Montagmaterial

Beschriftungsfolie:

nicht im Lieferumfang, bitte separat bestellen



1 Format 105 x 148 mm



1 Format 210 x 148 mm



1 Format 150 x 150 mm



3 Tischaufsteller: Format 210 x 74 mm



2 Türschild mit Frei/Besetztanzeiger
Format 150 x 150 mm



einfache Montage, schneller Folienwechsel, beschriftete Folie zwischen die zwei Scheiben legen, Imbusschraube anziehen, fertig

Info Einscheibensicherheitsglas (ESG)

Ist viel sicherer als Fensterglas. Wird auf etwa 600°C erhitzt und thermisch vorgespannt. Wenn das Spannungsfeld zerstört wird, zerfällt das Glas in kleinste Teile. (Extrem geringe Verletzungsgefahr)



1 Format 210 x 297 mm



1 Format 297 x 420 mm



! Alle rechteckigen Schilder dieser Serie können sowohl im Hoch- als auch im Querformat montiert werden.
Einscheibige Schilder (Best.-Nr. 325500 und 325600) sind auch für die Außenbereich geeignet.

1 Türschilder

2 x 4 mm ESG (nur für den Innenbereich)

Maße in mm	Anzahl Halter	Best.-Nr.	Preis €
105 x 148	1	325000	42,50
150 x 150	2	325100	61,00
210 x 148	2	325200	66,00
210 x 297	2	325300	73,00
297 x 420	4	325400	114,00

2 Türschild mit Frei/Besetztanzeiger,

2 x 4 mm ESG (nur für den Innenbereich)

Maße in mm	Anzahl Halter	Best.-Nr.	Preis €
150 x 150	2	325900	76,00

3 Tischaufsteller

2 x 4 mm ESG

Maße in mm	Anzahl Halter	Best.-Nr.	Preis €
210 x 74	1	325800	50,00

Beschriftungsfolien

mattiert für Laserdrucker

Format	Menge VE	Best.-Nr.	Preis €
DIN A4	10	312500	13,70
DIN A4	25	312600	26,20
DIN A3	5	312700	13,70

Durch diese spezielle Folien erhalten Ihre Türschilder eine besonders edle Ausstrahlung von satiniertem Glas.

5 Wegweiser

1 x 8 mm ESG (auch für den Außenbereich)

Maße in mm	Anzahl Halter	Best.-Nr.	Preis €
500 x 700	4	325500	190,00
700 x 1000	4	325600	331,00

6 Wegweiser, hängend

1 x 8 mm ESG

Maße in mm	Anzahl Halter	Best.-Nr.	Preis €
800 x 200	2	325700	152,00



die Glasline Serie bietet für jeden Bedarf das richtige Format



5 Format 700 x 1000 mm, auch für außen geeignet

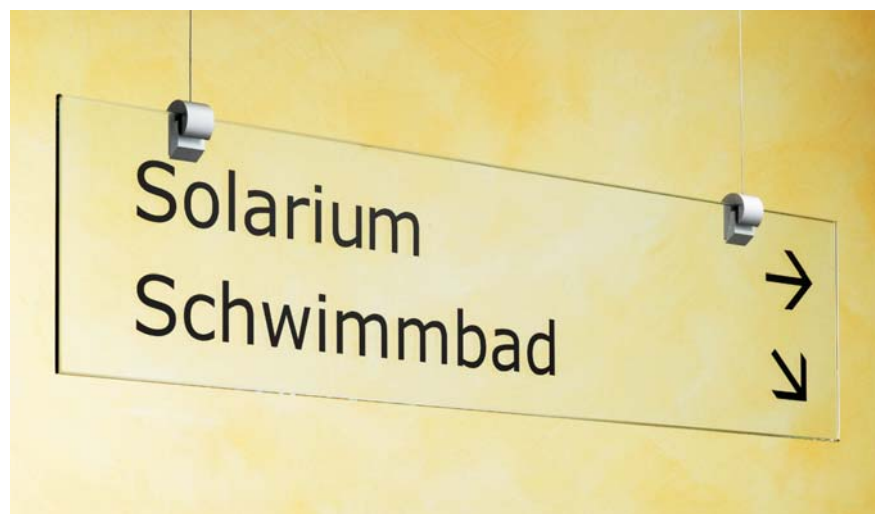

6 Wegweiser, hängend: Format 800 x 200 mm



5 Format 500 x 700 mm, auch für außen geeignet



Serie Skyline: edel und repräsentativ



Skyline Beschilderungssystem

- gehärtetes ESG-Glas, Halter aus Edelstahl
- viele Formate und Größen
- einfach selbst zu beschriften
- kostenlose Beschriftungsvorlagen

Scheiben aus kristallklarem gehärtetem Einscheibensicherheitsglas (ESG), Wand- und Abstandshalter aus Edelstahl. Zusammen mit der satinierten Beschriftungsfolie, die zwischen beide Scheiben eingelegt wird, bietet Ihnen dieses System viele Möglichkeiten, Ihr Corporate Design wirkungsvoll zur Geltung zu bringen. Die extra zu bestellenden Folien sind nur für Laserdrucker geeignet. Im Internet halten wir für Sie kostenlose Beschriftungsvorlagen mit vielen Ideen und Piktogrammen bereit. Mit dieser Hilfe können Sie Texte und Symbole bis zum Format A3 einfach selbst gestalten (nur für den Innenbereich geeignet). Alle Wegweiser größer als DIN A3 können auf der Rückseite mittels Klebetext und satiniertes Schutzfolie beschriftet werden. Verschmutzung oder Sprayanschläge können so problemlos von der Frontseite entfernt werden.

Mit diesem repräsentativen Beschilderungssystem informieren Sie Ihre Gäste stilvoll.

Beschriftungsservice:

Bitte fragen Sie bei uns an und nennen Sie uns Ihre Wünsche!

Lieferumfang:

- bis zur Größe DIN A3 liefern wir je 2 Scheiben 4 mm ESG
- für Wegweiser größer als DIN A3 liefern wir eine Scheibe 6 oder 8 mm ESG je nach Größe
- komplette Edelstahlhalter mit Montagmaterial

Beschriftungsfolien:

nicht im Lieferumfang, bitte separat bestellen.

1 Folienlocher-Set

Mit diesem praktischen Set wird die Montage noch einfacher. Lästiges Anzeichnen und ungenaues Durchstoßen der Folie entfällt. Sofern Sie unsere kostenlose Beschriftungsvorlagen nutzen, wird Ihnen bereits die exakte Lochposition mit angedruckt. So erhalten Sie einfach und schnell saubere runde Schnitte.

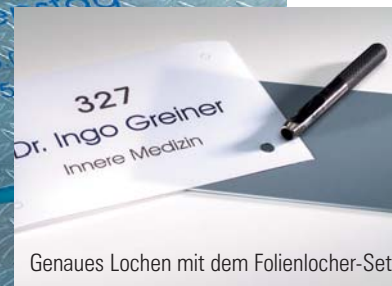

Genaueres Lochern mit dem Folienlocher-Set

1 Locher-Set

Artikel	Best.-Nr.	Preis €
Locher-Set	3195	17,10



1 Türschilder

2 x 4 mm ESG (nur für den Innenbereich)

Maße in mm	Anzahl Halter	Best.-Nr.	Preis €
100 x 160	2	321000	33,00
120 x 180	4	321100	45,40
150 x 150	4	321200	41,20
210 x 297	4	321300	61,00
297 x 420	4	321400	95,00

2 Fahnschild

2 x 4 mm ESG (nur für den Innenbereich)

Außenmaß 200 x 300 mm

Maße in mm	Anzahl Halter	Best.-Nr.	Preis €
180 x 180	3	321550	164,00

3 Frei/Beleganzeige aus Edelstahl

Maße in mm	passend für Best.-Nr.	Best.-Nr.	Preis €
140 x 25	321200	321730	30,40
170 x 25	321100	321830	35,10

4 Tischaufsteller

2 x 4 mm ESG

Maße in mm	Anzahl Halter	Best.-Nr.	Preis €
200 x 70	2	322600	37,40

5 Einschubschild für DIN A4

2 x 4 mm ESG

Format	Anzahl Halter	Best.-Nr.	Preis €
260 x 330	4	322788	164,00

6 Wegweiser, hängend

1 x 6 mm ESG

Maße in mm	Anzahl Halter	Best.-Nr.	Preis €
700 x 120	2	322388	115,00

7 Wegweiser

1 x 8 mm ESG (auch für den Außenbereich)

Maße in mm	Anzahl Halter	Best.-Nr.	Preis €
350 x 500	4	322088	140,00
500 x 700	4	322188	181,50
1000 x 700	4	322288	363,00

8 Beschriftungsfolie mattiert (o. Abb.)

Format	Menge VE	Best.-Nr.	Preis €
DIN A4	10	312500	13,70
DIN A4	25	312600	26,20
DIN A3	5	312700	13,70

Kostenlose
Beschriftungsvorlagen
www.ultradex.com



1 Türschild 100 x 160 mm



1 Türschild 120 x 180 mm



1 Türschild 150 x 150 mm



1 Türschild im DIN A4 Format



5 Einschubschild im DIN A4 Format



2 Fahnschild 180 x 180 mm



3 Türschild mit Frei/Beleganzeige



3 Einfach und jederzeit zu montieren



4 Tischaufsteller



6 Wegweiser, hängend



7 Wegweiser, auch für außen 500 x 700 mm



7 Praxisschild, auch für den Außenbereich 350 x 500 mm



Serie Color Modern und dezent

Auffällig rund, in fünf Farben lieferbar



1 Türschild Color 213 x 297 mm

2 Türschild Color 122 x 170 mm

leicht auswechselbares Etikett

entspiegelte, transparente Schutzfolie (0,4 mm)

hochwertiges Aluminiumprofil

einfache Montage durch 2 verdeckte Schrauben

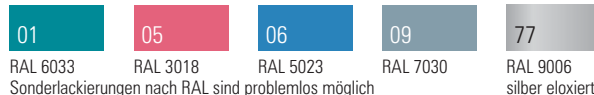

Ultratipp
 Alle Schilder dieser Seite können auch im Querformat verwendet werden.
 Beschriftungsvorlagen, eine umfangreiche Piktogramm- und Pfeilsammlung können Sie kostenlos downloaden:
<http://www.ultradex.de>



Frei/Belegt-Anzeiger.
Best.-Nr. 310777



3 Beschriftungsetiketten

für Türschilder „color“ 170 x 122 mm. Druckergeeignetes, auf die Beschriftungssoftware abgestimmtes, A4 Format mit jeweils zwei Etiketten pro Bogen, die sich dank einer Perforation profilgenau auslösen lassen.

Serie Color

- schneller Etikettenwechsel
- Text einfach selbst gestalten
- kostenlose Beschriftungsvorlagen
- modernes Design, einfache Montage

Gewölbtes Aluminium-Türschild in fünf neutralen Farben. Ob Hoch- oder Querformatmontage, die Beschriftungsfläche von 170 x 118 oder 297 x 210 mm (DIN A4) lässt Ihnen viel Freiraum für eine individuelle und kreative Gestaltung.

Mitgeliefert wird:

Antireflektierende Schutzscheibe, weißes Kunststoffetikett zum Bekleben sowie Schrauben und Dübel.

Zwei seitliche Abschlussblenden (aus tech. Gründen nur bei Best. Nr. 310877 silber eloxiert möglich).

Option: Sonderlackierung nach RAL oder HKS auf Anfrage.

1 Türschild Color 213 x 297 mm

für DIN A4 Ausdrücke

Farbe	Außenmaße	Best.-Nr.	Preis €
grün	213 x 297	310001	57,00
rot	213 x 297	310005	57,00
blau	213 x 297	310006	57,00
grau	213 x 297	310009	57,00
silber	213 x 305	310077	61,50

2 Türschild Color 122 x 170 mm

Farbe	Außenmaße	Best.-Nr.	Preis €
grün	122 x 170	310801	23,00
rot	122 x 170	310805	23,00
blau	122 x 170	310806	23,00
grau	122 x 170	310809	23,00
silber	122 x 178	310877	24,50
silber Frei/Belegt	122 x 178	310777	33,00

3 Beschriftungsetiketten

für Türschildgröße 122 x 170 mm

VE	Best.-Nr.	Preis €
25 Blatt = 50 Stück	310700	21,20



Zeigen, wo's langgeht

- einfacher Textwechsel
- modernes Design
- Beschriftung selbst gestalten
- schnelle Montage
- Sondergrößen und Farben

Modernes halbrundes Design, schnelles, einfaches Wechseln der Texte ohne Werkzeug und dass Sie sich die Beschriftung oder Piktogramme selbst gestalten und ändern können, zeichnen dieses System besonders aus. Alle Profile sind aus silberfarbig eloxiertem Aluminium und passen sich fast jeder Einrichtung ideal an. Die Wegweiser werden mit einer antireflektierenden Schutzfolie und Montagematerial geliefert.

1 + 2 Wegweiser, einseitig flache Wandmontage

Für Format	Außenmaße B x H	Best.-Nr.	Preis €
DIN A3	340 x 420 mm	318077	84,00
DIN A2	460 x 594 mm	318177	101,00
DIN A1	640 x 840 mm	318277	112,00
	600 x 162 mm	318477	79,50
	800 x 162 mm	318577	107,50

3 Wegweiser, doppelseitig wandabstehend

Außenmaße B x H	Best.-Nr.	Preis €
122 x 122 mm	318877	42,50
162 x 162 mm	318977	57,00

4 Wegweiser, Color deckenabhängend

Ellipsenförmiges silberfarbig eloxiertes Aluprofil mit beidseitigen Beschriftungsflächen und seitlichen hellgrauen Abschlussklappen. Die Beschriftung sowie das Auswechseln der Texte ist identisch mit den Etagenwegweisern.

Mitgeliefert werden:

- 2 weiße Kunststofffolien zum Bekleben
- 2 antireflektierende Schutzscheiben
- 2 zu kürzende Stahlseile a 100 cm Länge
- 2 Deckenhalter mit Schrauben und Dübel

Wegweiser Color deckenabhängend

Farbe	Außenmaße B x H	Best.-Nr.	Preis €
silber eloxiert	600 x 162 mm	317277	160,50
silber eloxiert	800 x 162 mm	318377	183,50



1 Wegweiser für flache Wandmontage



1 einfaches Austauschen der Inhalte durch Klappmechanismus

Beschriftungsservice

- Gestaltung
- Folienbeschriftungen
- Digitaldrucke

Bitte fragen Sie bei uns an und nennen Sie uns Ihre Wünsche! Wir helfen Ihnen gern.



2 einfaches Austauschen der Inhalte

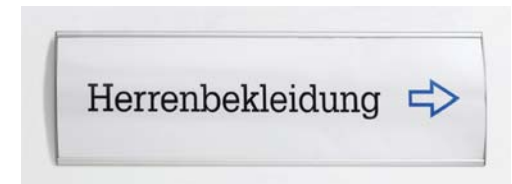

2 Wegweiser für flache Wandmontage



3 Wegweiser, wandabstehend



2 es können mehrere Profile untereinander montiert werden



4 Wegweiser, deckenabhängend



SCHILLERPLATZ 10

Haus der
Gesundheit

Zahnarzt Dr. Weiss

Sprechstunde nach Vereinbarung

Massagepraxis Gleich

Lymphdrainage, Fußpflege



Mobiler Pflegedienst

Hartmut Fiel - 0171/6523874

Dr. Marco Aubart

Arzt für Allgemeinmedizin



Außenwegweiser

- witterungsfest
- flexible Gestaltung
- hochwertige Systemteile
- jederzeit erweiterbar
- sicherer Stand
- Beschriftungsflächen aus Glas möglich

Alle Systemteile sind optimal aufeinander abgestimmt. Sehr stabile Aluminiumprofile silberfarbig eloxiert, lassen eine Standhöhe bis 4000 mm zu. Alle Beschriftungsprofile können zu jedem Zeitpunkt einfach entnommen, zusätzliche Beschriftungsfelder hinzugefügt werden. Um die maximalen statischen Werte zu erhalten, müssen die Standrohre je nach Gesamthöhe 600-800 mm in Beton eingelassen werden. Vorher wird der gesamte Ständer am Boden montiert. Praktische Montagehilfen werden mitgeliefert.



1 Seitenprofil
aus Aluminium mit Montagenuuten und Kunststoffabschluss, Aluminiumprofil

2 Mittelprofil
aus Aluminium mit Montagenuuten links und rechts und Kunststoffabschluss

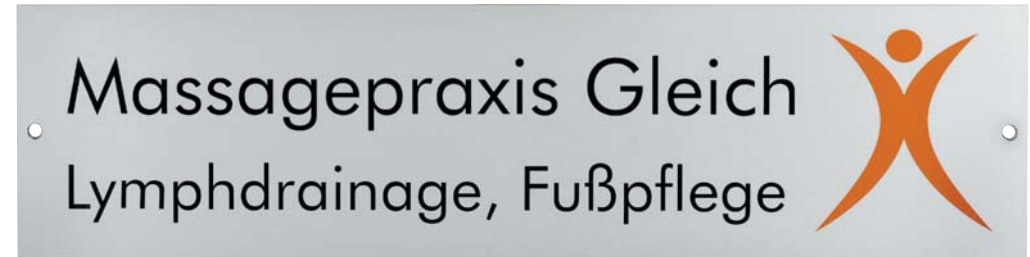

3 Beschriftungsflächen aus 4 mm Dibond, beidseitig aluminiumfarbig beschichtet inkl. Bohrungen und Klemmschläge

Außenwegweiser

1 Seitenständer

Länge in mm	Anzahl Klemmhalter	Best.-Nr.	Preis €
2600 (600)*		302377	375,00
3700 (700)*		302477	530,00
4800 (800)*		302577	685,00

* Einbautiefe

2 Mittelständer

Länge in mm	Best.-Nr.	Preis €
2600 (600)	302677	346,00
3700 (700)	302777	483,00
4800 (800)	302877	624,00

3 Beschriftungsflächen

Größe	Anzahl	Best.-Nr.	Preis €
250 x 1800	6	303077	289,00
300 x 2800	8	303177	415,00
350 x 3500	8	303277	443,00
800 x 200	2	303377	110,50
1000 x 250	2	303477	122,00
800 x 500	4	303577	210,00
1000 x 600	4	303677	233,00



Mehrteiliger Klemmbeschlag mit verstellbarem Fixiering für Plattenstärken von 4-8 mm. Die zusätzliche Lochfixierung verhindert ein Verschieben der Beschriftungsfläche und ist gleichzeitig eine optimale Montagehilfe. Der Nutenstein mit Kugelschnapper fixiert sich selbst im Profil und kann punktgenau positioniert werden. Nutensteine können auch nachträglich aus dem Profil genommen oder zugefügt werden.