



planen + präsentieren mit system

■ **Service: Direkt und schnell**

■ **Beratung:**  
tel 07761-7044

■ **Bestellung:**  
tel 07761-7043  
fax 07761-7041

■ **e-mail:**  
info@ultradex.com

■ **www.ultradex.com**

■ **Anschrift:**  
Ultradex GmbH  
Waldshuter Straße 25  
79713 Bad Säckingen

**Die Katalogpreise sind gültig ab dem 1.1.2012.**

Vorherige Katalogpreise und Preislisten verlieren damit ihre Gültigkeit. Alle Preise im Katalog sind Euro-Preise. Soweit die gesetzliche MwSt. anfällt, wird diese in der jeweiligen Höhe zusätzlich berechnet. Die Angebote sind nur für den gewerblichen Endverbraucher bestimmt.

**Schnell finden**

Auf Seite 124ff finden Sie ein umfangreiches Stichwortverzeichnis.



## Stecktafeln

Planen mit Stecktafeln

Seite 4 - 31



Stecktafeln



## Magnet-Plantafeln

Planen mit Magnettafeln  
Praktische Tafelsets  
Tafeln mit Aufdruck nach Kundenwunsch

Seite 32 - 53



Magnet-Plantafeln



## Schreib-Infotafeln

Schreibtafeln, Magnetwände  
Informationstafeln, Infotaschen  
Professionelle Gestaltung Ihrer Aushänge, Pinntafeln  
Vitrinen, Schiebetafel-Systeme

Seite 54 - 81



Schreib-Infotafel



## Stellwände

Trenn- und Stellwandtafeln  
TQM-Info-Tafelssysteme

Seite 82 - 103



Stellwände

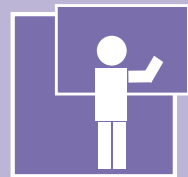

## Schulung

Moderationstafeln und Zubehör  
Flipcharts, Copyboards

Seite 104 - 107



Schulung



## Beschilderung

Beschilderung und Wegweiser  
Türschilder, Begrüßungstafeln  
Bodenständer, Außenbeschilderung

Seite 108 - 121



Beschilderung



# Planrecord Stecktafeln

Hochwertig und sehr langlebig

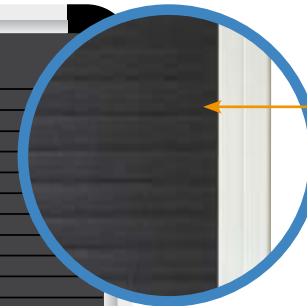
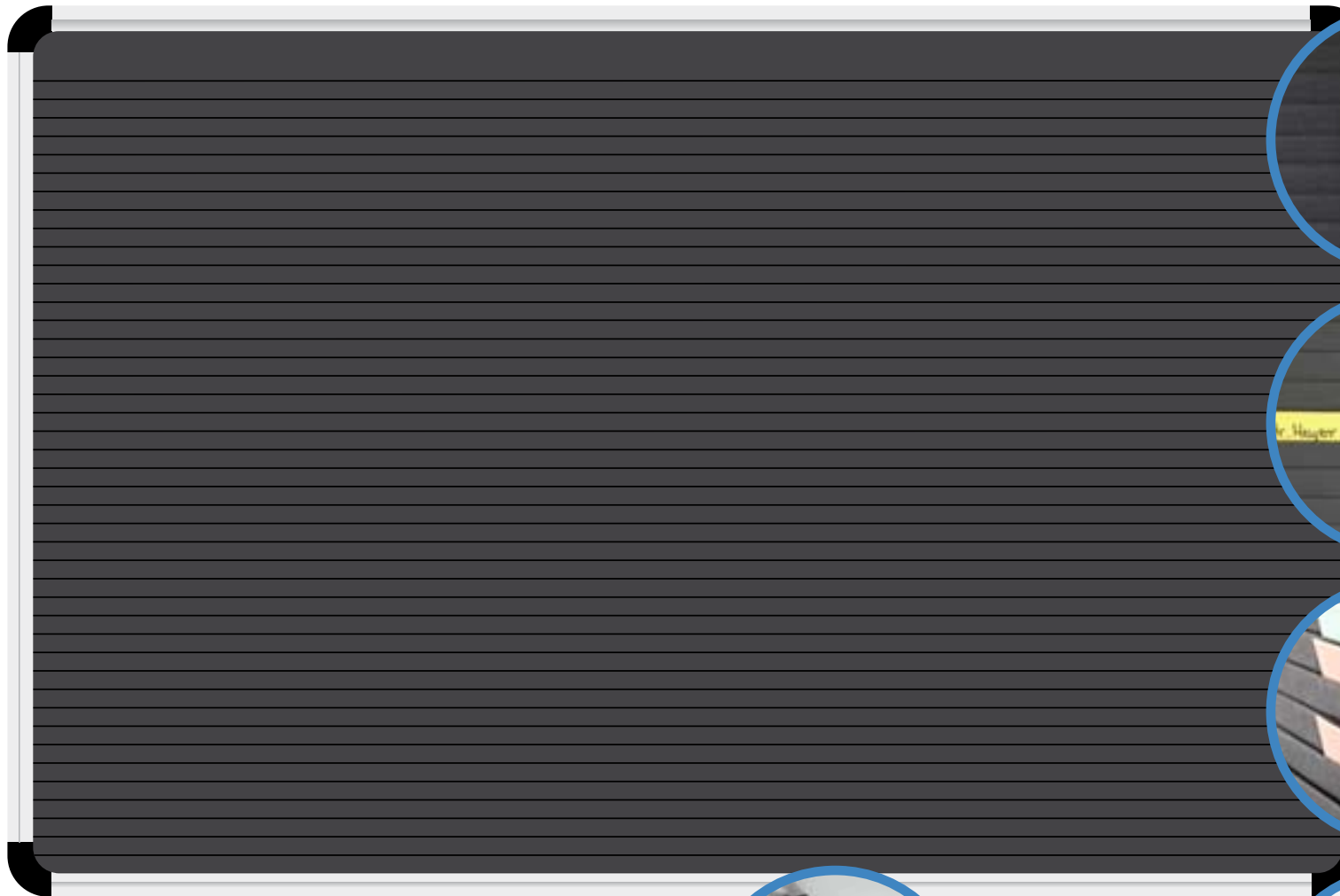

**Steckbahnen aus robustem Spezialkarton**  
(antistatisch, ziehen keinen Staub an)

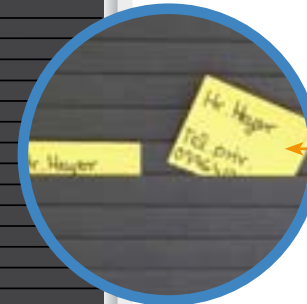

**Einsteckkarten**  
Viel Platz für Informationen  
Sichtbarer Teil 11 mm, eingesteckter Teil 21 mm, ideal für verdeckte Informationen. Einfacher Platzwechsel der Karte in Sekunden. Kein Geraderücken der Karte notwendig z.B. wie bei Magnettafeln



Durch die schräg eingesteckte Karte ist jede Zeile auch von weitem über die gesamte Tafelbreite sehr gut sichtbar.

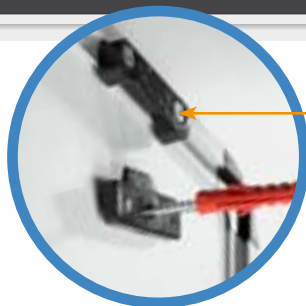

**Wandaufhängung**  
Unsichtbare einfache 2-Punkt Wandaufhängung. Tafelteil bereits montiert.



**Aluminiumrahmen**  
silber eloxiert mit schwarzen Kunststoffecken. Passt auf alle Ultradex Tafelständer. Freistehende Montage jederzeit möglich.

## Planrecord Stecktafel

Der Klassiker unter den Planungstafeln lässt sich vielfältig einsetzen und individuell jeder Planungsaufgabe anpassen. z.B. für Auftrags-, Termin-, Personal-, Tourenplaner u.v.a.m.



# Planrecord Stecktafel

Das individuelle Planungsschema schafft optimalen Durchblick

## 1 Planrecord Stecktafel

- Rahmen aus silber eloxiertem Aluminium mit schwarzen Kunststoffecken
- verdeckte Wandaufhängung
- optional mit senkrechten silberfarbigen Leitlinien

### Planrecord Standard-Stecktafel

Tafelmaß außen B x H mm	Breite innen mm	Anzahl Steck- bahnen	Best. Nr.	Preis €	Aufpreis pro Tafel für Leitlinien- druck in Spaltenbreite *	
					4-18 mm €	ab 20 mm €
320 x 230	260	13	1004	130,30	25,00	25,00
440 x 320	380	21	1005	152,90	37,00	37,00
620 x 440	560	32	1007	207,80	56,00	38,00
620 x 770	560	61	1002	328,75	73,00	38,00
620 x 1120	560	93	1003	455,75	87,00	56,00
720 x 520	660	38	1001	273,75	82,00	38,00
720 x 770	660	61	1008	365,25	82,00	38,00
860 x 620	800	48	1009	363,00	87,00	56,00
860 x 770	800	61	1010	438,00	87,00	56,00
860 x 980	800	80	1011	504,50	94,00	56,00
860 x 1120	800	93	1012	524,25	101,00	83,00
860 x 1270	800	106	1021	625,25	101,00	83,00
1020 x 520	960	38	1035	395,25	99,00	56,00
1020 x 770	960	61	1013	492,00	99,00	56,00
1020 x 1120	960	93	1016	609,50	109,00	83,00
1020 x 1270	960	106	1022	673,00	109,00	83,00
1250 x 520	1190	38	1038	470,25	100,00	83,00
1250 x 770	1190	61	1033	585,75	100,00	83,00
1250 x 1120	1190	93	1034	759,25	105,00	86,00
1420 x 520	1360	38	1039	508,75	107,00	80,00
1420 x 770	1360	61	1014	638,75	107,00	80,00
1420 x 980	1360	80	1027	793,75	114,00	83,00
1700 x 520	1640	38	1036	629,25	125,00	83,00
1700 x 770	1640	61	1028	830,00	125,00	83,00
1700 x 1120	1640	93	1015	993,25	141,00	98,00
1700 x 1270	1640	106	1017	1094,25	141,00	98,00
2000 x 770	1940	61	1018	891,50	137,00	83,00
2000 x 1120	1940	93	1020	1102,50	145,00	98,00
2000 x 1270	1940	106	1037	1240,75	145,00	98,00
2500 x 1270	2440	106	1025	1388,50	169,00	113,00
3000 x 1270	2940	106	1026	1634,00	193,00	134,00

\* Die senkrechten silberfarbigen Leitlinien werden auf Wunsch kundenspezifisch werksseitig aufgebracht. Es ist jeder Spaltenabstand in Millimeter möglich, der durch 4, 5 oder 6 teilbar ist. Der Preis richtet sich nach dem kleinsten Spaltenabstand. Die Preise verstehen sich für die gesamte Linieneinteilung pro Tafel. Die Lieferzeit beträgt 14 Tage. Sonderanfertigungen sind von der Rücknahme ausgeschlossen.

Für Stecktafeln mit einer Breite von über 3000 mm erstellen wir Ihnen auf Wunsch ein Angebot. Wir beraten Sie gerne und unterbreiten Ihnen speziell auf Ihren Planungsbedarf abgestimmte Vorschläge.

### Praxisbeispiele Planrecord Stecktafel

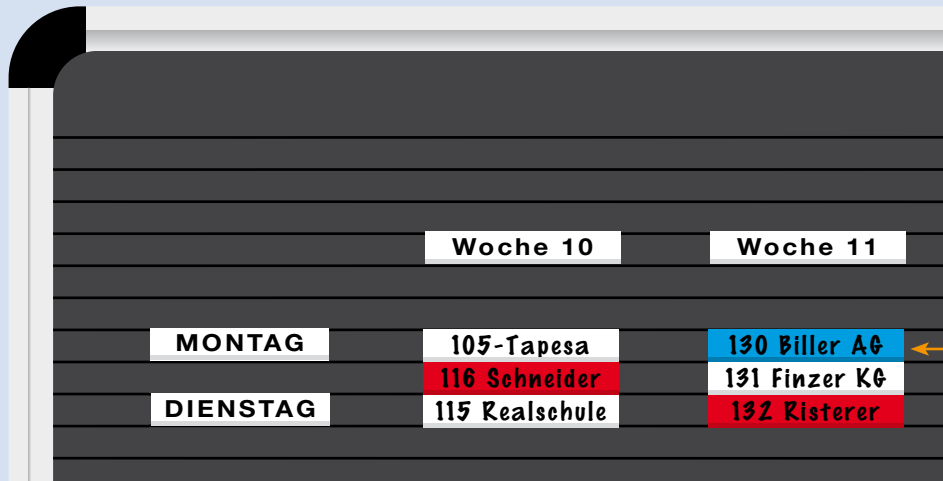

**Einsteckkarten**  
sichtbarer Teil 11 mm

Ohne Leitlinien bleibt die Einteilung der Planungsfläche variabel, mit breiten Einsteckkarten behalten Sie auch hier eine sehr gute Übersicht.

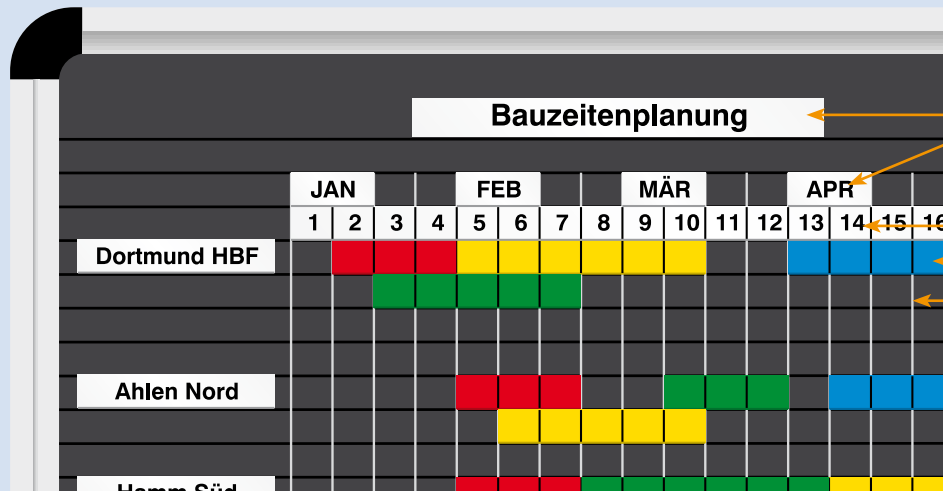

**Überschriften**

**Kalenderstreifen**

**Markierungsstreifen**

**Senkrechte silberfarbene Leitlinien**

verbessern die Übersicht und geben eine optimale Orientierungshilfe beim Planen und Ändern.

**Vielfältiges Zubehör**

Ein reichhaltiges, auf den individuellen Bedarf abgestimmtes Zubehörsortiment finden Sie ab Seite 6.

Ausschnitt aus einer wochengenauen Planung über ein Jahr, hier am Beispiel einer Bauzeitenplanung, Wochenbreite 8 mm. Durch die senkrechten Leitlinien erkennen Sie sofort jede einzelne Woche über die gesamte Tafelfläche.



# Zubehör für Planrecord Stecktafeln

Einsteckkarten, Beschriftungsvorlagen, Schutzhüllen, Zubehörbox, Terminanzeiger

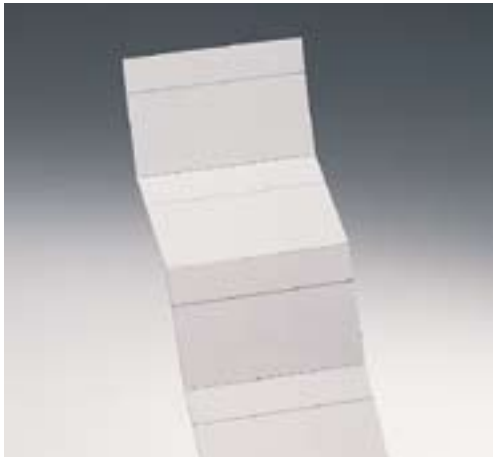

**1 Einsteckkarten** für Planrecord Stecktafeln sind als Streifen und A4 Bögen in den Breiten 40, 50, 60 und 70 mm lieferbar. Farben siehe unten.

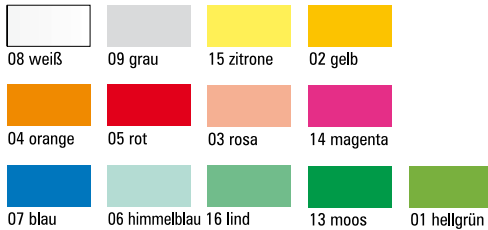

**4 Zubehörbox** aus Polystyrol mit Facheinteilung. Format 330 x 220 x 53 mm. Ohne Inhalt.



**2 Beschriftungsvorlagen auf CD-ROM**  
Damit lassen sich die Einsteckkarten auf A4 Bögen mit allen gängigen Textverarbeitungsprogrammen passgenau beschriften.



## Praxisbeispiel

Einsteckkarten können von Hand oder per Drucker beschriftet werden



**3 Transparente Schutzhüllen** verhindern ein Verwischen und Verschmutzen der Karten. Lieferbar in 40, 50, 60 und 70 mm Breite.



## 5 Terminanzeiger

Zum Anzeigen des/der aktuellen Tages/Woche oder um die Tafel einfach optisch in Spalten einzuteilen. Die Schieber werden oben und unten in den Aluminiumrahmen eingehängt und so kann der senkrechte Gummifaden seitlich verschoben werden. Bitte immer der Bestell-Nr. den Farbcode anhängen.

## 1 Einsteckkarten

- 32 mm hoch, 9 Karten pro Streifen
- 11 mm Sichtrand durch Linie markiert
- hochwertiger Karton 190 g/m<sup>2</sup>
- lichteht im Innenbereich

### Einsteckkarten

Maße B x H mm	Inhalt pro Pack	Best.-Nr.	Preis €
40 x 32 mm	90 Stück	1404..	4,50
50 x 32 mm	90 Stück	1405..	5,75
60 x 32 mm	90 Stück	1406..	7,30
70 x 32 mm	90 Stück	1407..	8,25
DIN A4	5 Bogen	1408..	8,60
Hochformat	à 8 Streifen		
DIN A3	5 Bogen	1409..	15,95
Querformat	à 8 Streifen		

## 2 Beschriftungsvorlagen auf CD-ROM

### Beschriftungsvorlagen auf CD-ROM

Artikel	Best.-Nr.	Preis €
Beschriftungsvorlagen auf CD ROM	1419	19,40

## 3 Transparente Schutzhüllen

Glasklare Schutzhüllen, die über die Einsteckkarten geschoben werden können.

### Schutzhüllen

Länge mm	Inhalt/Pack	Best.-Nr.	Preis €
40 mm	50 Stück	1494	11,00
50 mm	50 Stück	1495	14,75
60 mm	50 Stück	1496	15,95
70 mm	50 Stück	1497	16,85

## 4 Zubehörbox

Zubehörbox	Best.-Nr.	Preis €
330 x 220 x 53 mm	1531	37,00

## 5 Terminanzeiger

Terminanzeiger	Best.-Nr.	Preis €
passend für alle Tafelgrößen	1535..	15,10

Farben: rot 05, gelb 02, blau 07, grün 01, weiß 08  
Bitte den Farbcode der Bestellnummer anhängen.



Einsteckkarten lassen sich mit den meisten Bürodruckern beschriften. Bitte beachten Sie die Bedienungsanleitung des Gerätes. Verwenden Sie, sofern vorhanden, den manuellen Papiereinzug.

# Zubehör für Planrecord Stecktafeln

Kunststoffbänder, Signale, Markierungsbänder, Leittafel



## 6 Markierungsstreifen

- 32 mm hoch, 300 mm lang
- per Hand beschriftbar
- lichtecht im Innenbereich
- mit verschiedenen Strichabständen lieferbar

### Markierungsstreifen B 300 x H 32 mm

Strichabstand mm	Streifen je Pack	Best.-Nr.	Preis €
4 mm	10	1400..	4,90
5 mm	10	1439..	4,90
6 mm	10	1437..	4,90
8 mm	10	1401..	4,90
10 mm	10	1438..	4,90
12 mm	10	1436..	4,90

Bitte den Farbcode der Bestellnummer anhängen.

## 7 Kunststoffbänder

- Länge 300 mm, Höhe 32 mm

### Kunststoffbänder

Ausführung	Streifen je Pack	Best.-Nr.	Preis €
transparent	10	1510..	8,60
nicht transparent	10	1511..	8,60

Bitte den Farbcode der Bestellnummer anhängen.

## 8 Signale für optische Akzente

- zwei Formen, verschiedene Farben

### Signale

Ausführung	Stück je Pack	Best.-Nr.	Preis €
└ transparent	50	1520..	9,70
▲ transparent	50	1522..	9,70
└ nicht transparent	50	1526..	9,70
▲ nicht transparent	50	1527..	9,70

Bitte den Farbcode der Bestellnummer anhängen.

## 9 Rollengeführte Leittafel

### Rollengeführte Leittafel

Artikel	Best.-Nr.	Preis €
Leittafel, Breite 135 mm	1310	95,00
Aluführungsschiene für Leittafel	1311	39,30
Preis pro Meter		
Klarsichtschiene, Selbstklebend,	8422	3,60
Höhe 10 mm, Länge 440 mm		
Etiketten passend zu Klarsichtschiene	849308	7,65
Pack à 220 Stk.		



6 Markierungsstreifen, 300 mm lang in 13 verschiedenen Farben (siehe unten). Strichabstände siehe Tabelle.



### Praxisbeispiele Markierungsstreifen

Zeiträume werden durch Farbstreifen dargestellt. Abstände von Leitlinien und Markierungsstreifen sind aufeinander abgestimmt.



7 Kunststoffbänder zur farbigen Markierung gibt es transparent und nicht transparent. Sie sind 300 mm lang und 32 mm hoch. Durch Vorstecken eines transparenten Bandes können weiße Karten farbig markiert werden. Mit nicht transparenten Farben können optische Trennungen oder kurzfristige Abdeckungen durchgeführt werden. Farben siehe unten.

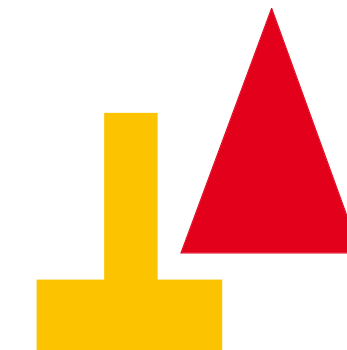

8 Signale für optische Akzente in Originalgröße Sichtbreite 5 mm. Farben siehe unten.

transparente Farben

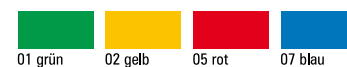

nicht transparente Farben

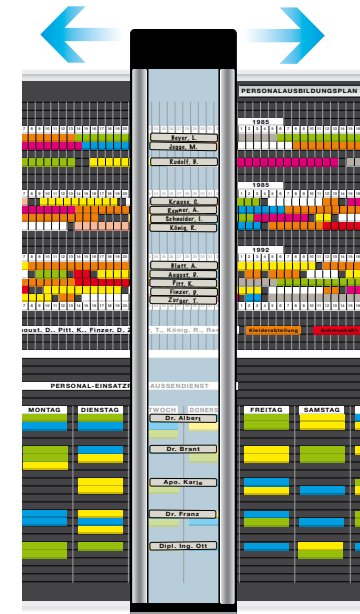

## 9 Rollengeführte Leittafel

für eine bessere Orientierung. Damit Ihre Indexangaben immer an der richtigen Stelle sind, kann die Leittafel in der Führungsschiene einfach verschoben werden. Sehr sinnvoll ab einer Tafelbreite von 1700 mm aufwärts. Passend für alle Ultradex-Tabellen bis zu einer Tafelhöhe von max. 1270 mm. Jederzeit nachrüstbar. Bei Nachbestellungen bitte die Tafelhöhe und die Tafelbreite angeben. Glatte, glasklare Acrylglas mit seitlichen Aluprofilen. Auf das 85 mm breite Sichtfeld können kundenseitig Klarsichtschienen zum Selberschneiden oder Haftetiketten aufgebracht werden. Die Klarsichtschienen dienen zur Aufnahme von beschreibbaren Etiketten, die leicht ausgewechselt werden können.

Die Auswahl einer Planungstafel und die Auswahl des passenden Zubehörs ist maßgeblich entscheidend für die optimale Problemlösung Ihrer Planungsaufgabe. Ihre Ultradex-Berater helfen Ihnen gern weiter. Schildern Sie Ihre Planungsaufgabe und wir unterbreiten Ihnen einen Vorschlag.



# Zubehör für Planrecord Stecktafeln

Überschriften fertig bedruckt, Skalenstreifen für Tages- und Stundenplanung

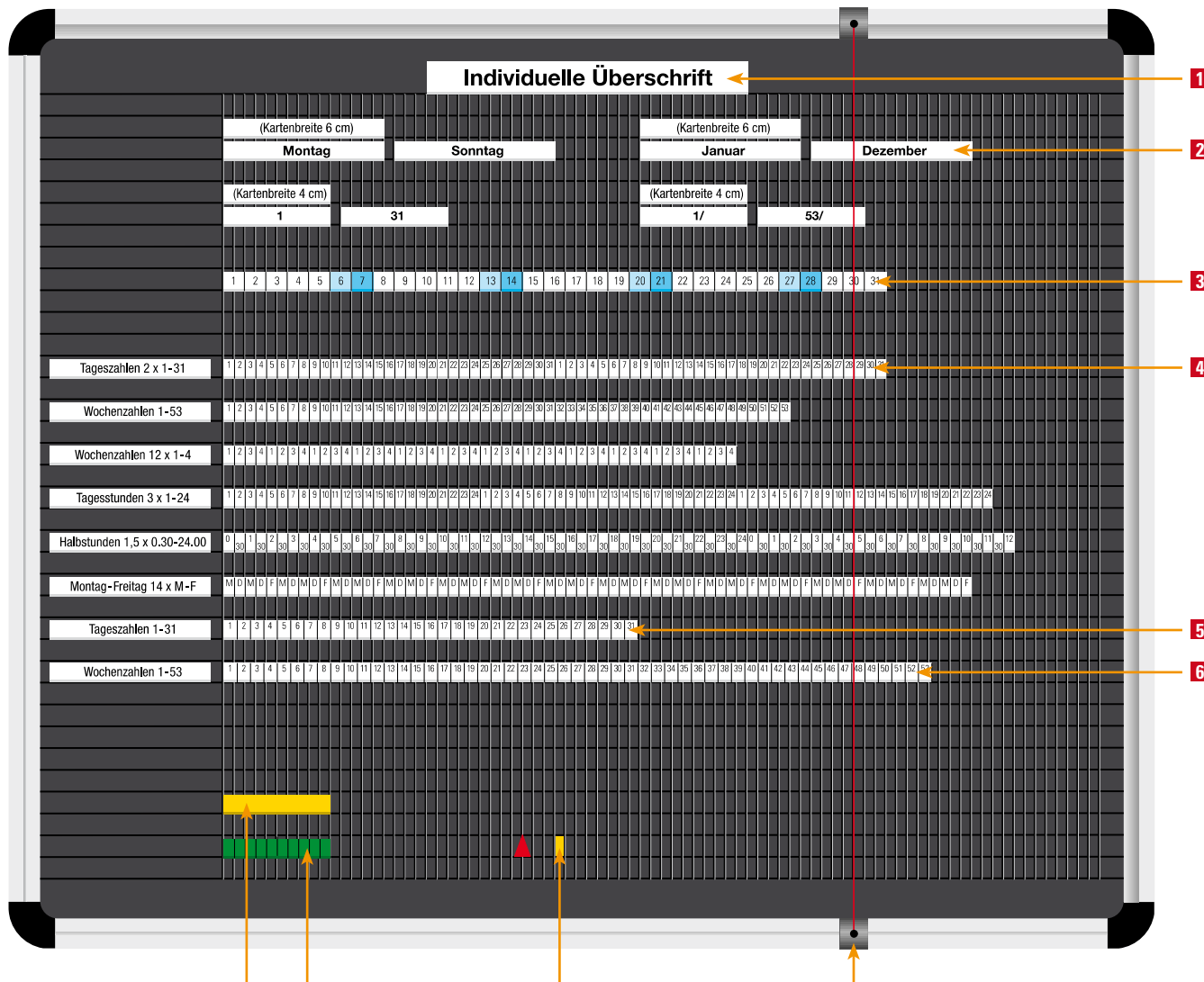

**Einsteckkarten** von Hand oder per Drucker beschriftbar (siehe Seite 6)

**Markierungsstreifen** zeigen die Planungsdauer (siehe Seite 7)

**Signale** für besondere Akzente (siehe Seite 7)

**Terminanzeiger** zum Anzeigen des/der aktuellen Tages/Woche. Die Profile mit dem Gummifaden werden oben und unten in den Aluminiumrahmen eingehängt und seitlich verschoben. (siehe Seite 6)

## 1 Individuelle Überschriften

Artikel	Best.-Nr.	Preis €
Pro Stück, max. 600 mm Länge	1500	12,00

Bitte gewünschten Text angeben.

## 2 Überschriften fertig bedruckt

Artikel	Inhalt/Pack	Best.-Nr.	Preis €
Wochentage	7 Stück	1402	4,90
Monate	12 Stück	1403	4,90
Zahlen KW 1-53	53 Stück	1498	11,50
Zahlen Tage 1-31	31 Stück	1499	8,60

## 3 Skalenstreifen kalendergerecht

für jeweils 1 Jahr. Wochenenden und bundesweite Feiertage sind farbig markiert.

Strichabstand	Best.-Nr.	Preis €
4 mm	1450..	8,50
6 mm	1469..	12,45
8 mm	1487..	15,65

Bitte jeweils das Kalenderjahr angeben. Z.B. 145002 = 2012

## 4 Skalen mit 4 mm Strichabstand

6 Streifen pro Packung

Skala	Best.-Nr.	Preis €
2 x Tageszahlen 1-31	1440	8,50
1 x Wochenzahlen 1-53	1441	8,50
12 x Wochenzahlen 1-4	1443	8,50
3 x Tagesstunden 1-24 Uhr	1447	8,50
1,5 x Halbstunden 0.30-24 Uhr	1448	8,50
14 x Montag-Freitag M-F	1449	8,50

## 5 Tageszahlen 1-31

6 Streifen pro Packung

Strichabstand	Streifenlänge	Best.-Nr.	Preis €
5 mm	155 mm	1467	10,75
6 mm	186 mm	1460	11,50
8 mm	248 mm	1461	12,35
12 mm	372 mm	1462	19,40

## 6 Wochenzahlen 1-53

6 Streifen pro Packung

Strichabstand	Streifenlänge	Best.-Nr.	Preis €
5 mm	265 mm	1468	10,75
6 mm	318 mm	1463	18,30
8 mm	424 mm	1464	18,50
10 mm	530 mm	1459	21,70
12 mm	636 mm	1465	24,90

# Schiebetafeln als Steck- und Kombitafeln

Rollierende Planung, damit bleibt der Planungsvorlauf immer gleich



**1 Schiebetafel** – Das Planungsschema wird jeweils nach Kundenbedarf mit senkrechten Linien aufgedruckt.

## 1 Schiebetafeln

- Tafelhöhe 1250 mm
- 106 Steckbahnen

### Schiebetafel

Breite mm	Best.-Nr.	Preis €	Senkrechte Leitlinien* 4-18 mm	ab 20 mm
984	1370	454,50	112,00	64,00
492	1371	359,00	103,00	56,00
200	1372	282,00	56,00	48,00

\* Sonderanfertigung, Lieferzeit ca. 1-2 Wochen

## 2 Führungsschiene

3 Gleitkanäle	Best.-Nr.	Preis € pro lfm
Ober- und Unterteil	8213	130,00

## 1 Schiebetafel

Schiebetafeln sind optimal für eine rollierende Planung. Schiebetafelanlagen können nachträglich jederzeit erweitert werden.

Die Steckbahnen der rahmenlosen Tafeln sind seitlich offen, damit eine durchlaufende Planung zum nächsten Tafелеlement möglich ist.



## 2 3-Kanal-Führungsschiene

aus Aluminium silberfarbig eloxiert. Max. Länge pro Paar (Ober- u. Unterteil) 2000 mm. Verlängerungen sind jederzeit möglich. Der Preis pro lfd. Meter beinhaltet das Schienenpaar, Verbindungsprofile und Abschlusskappen.



## Leichtgängig auf Rollen

3 Gleitkanäle stehen zur Verfügung.

Montag	Dienstag	Mi

Speziell nach Ihren Anforderungen ermitteln wir Ihr individuelles Planungsraster und stimmen das Zubehör darauf ab. Detailinfos finden Sie auf den Seiten 4+5.

## Praxisbeispiel rollierende Planung mit 3 Wochen Vorlauf, taggenau



Leittafel mit Indexangaben, 3 Wochelemente à 6 Arbeitstage



KW 1 ist abgelaufen. Tafel wird einfach nach vorne entnommen und rechts eingesetzt.



Aus KW 1 wird KW 4. Der zeitliche Planungsvorlauf bleibt von links nach rechts immer gleich.

# Verschließbare Planrecord Stecktafeln

Klappbare Doppeltafel verhindert Einblick und Zugriff unberechtigter Personen

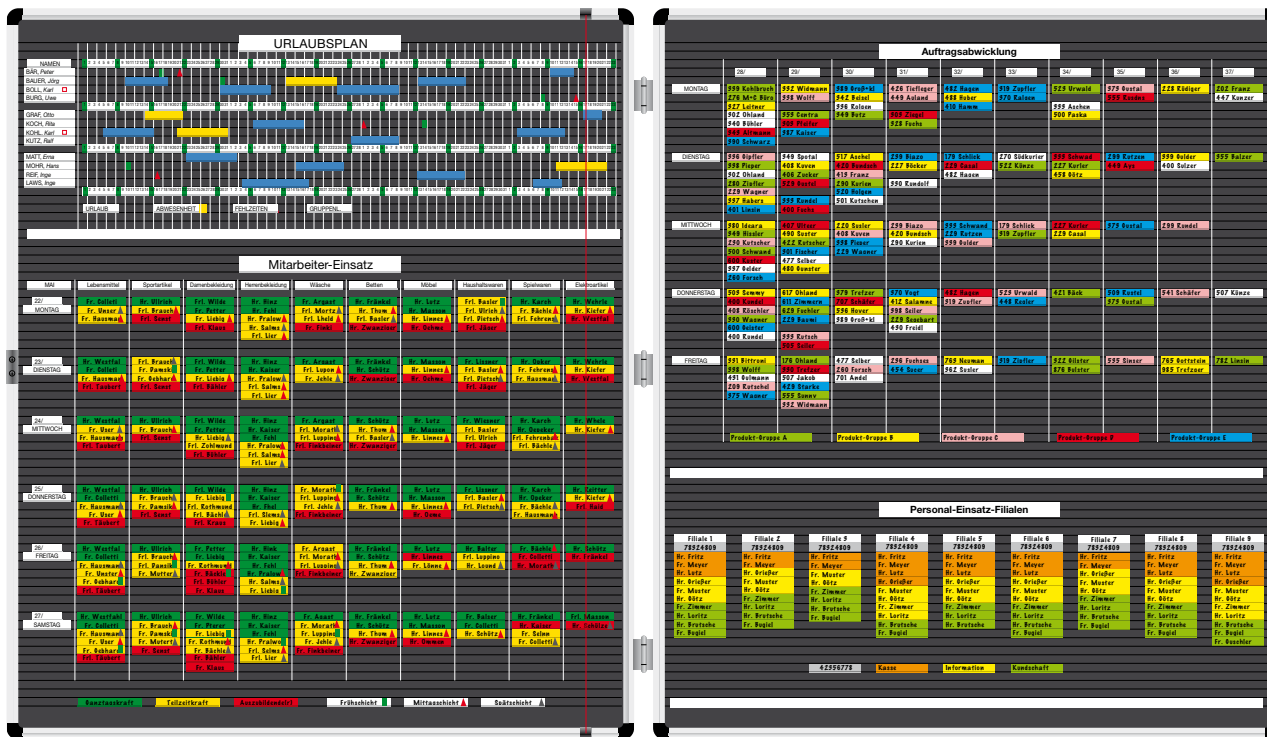

**1 Klappbare Doppeltafel**, abschließbar. Auf Wunsch auch mit senkrechten silberfarbenen Leitlinien lieferbar.



Sonderanfertigung mit abschließbarem Glasflügel. Preis und Lieferzeit auf Anfrage.

## 1 Klappbare Planrecord Stecktafel

zum Auf- und Zuklappen inkl. Schloss und zwei Schlüsseln. Die Tafelteile sind in Leichtbauweise gefertigt und mit zusammenklappbaren Scharnieren verbunden. Beide Rückseiten sind mit grauem Filz bespannt, so dass das bewegliche Teil vorn als Pinntafel genutzt werden kann. Sonderanfertigungen sind bedingt möglich. Bitte fragen Sie an!

**Leitlinien** sind silberfarbene, senkrechte Linien, die werksseitig auf die Tafel nach individuellem Wunsch aufgebracht werden. Der Preis richtet sich nach dem kleinsten Spaltenabstand und wird einmal pro Tafel erhoben. Tafeln mit Leitlinien sind Sonderanfertigungen, haben eine Lieferzeit von 14 Tagen und sind von der Warenrücknahme ausgeschlossen.



**1** die mit grauem Filz bespannte Rückseite eignet sich als Pinntafel

## 1 Klappbare Planrecord Stecktafel

- Rahmen aus silber eloxiertem Aluminium mit schwarzen Kunststoffecken
- Tafelrückseite mit grauem Filz bespannt, als Pinntafel geeignet
- verdeckte Wandaufhängung
- optional mit senkrechten silberfarbenen Leitlinien

### Klappbare Planrecord Stecktafeln

Tafelmaß außen B x H mm	Breite innen mm	Anzahl Steckbahnen	Best. Nr.	Preis €	Aufpreis pro Tafel für Leitlinien- druck in Spaltenbreite *	
					4-18 mm €	ab 20 mm €
2 x 620 x 440	2 x 560	2 x 32	1107	563,75	89,00	61,00
2 x 620 x 770	2 x 560	2 x 61	1102	804,00	117,00	61,00
2 x 620 x 1120	2 x 560	2 x 93	1103	1046,25	139,00	89,00
2 x 720 x 520	2 x 660	2 x 38	1101	642,75	130,00	61,00
2 x 720 x 770	2 x 660	2 x 61	1108	878,00	130,00	61,00
2 x 860 x 620	2 x 800	2 x 48	1109	849,75	139,00	89,00
2 x 860 x 770	2 x 800	2 x 61	1110	1005,75	139,00	89,00
2 x 860 x 980	2 x 800	2 x 80	1111	1164,00	150,00	89,00
2 x 860 x 1120	2 x 800	2 x 93	1112	1207,50	162,00	132,00
2 x 860 x 1270	2 x 800	2 x 106	1121	1420,75	162,00	132,00
2 x 1020 x 770	2 x 960	2 x 61	1113	1140,00	159,00	89,00
2 x 1020 x 1120	2 x 960	2 x 93	1116	1365,75	173,00	132,00

Klappbare Planrecord Stecktafeln mit und ohne Leitlinien sind Sonderanfertigungen. Die Lieferzeit beträgt etwa 1-2 Wochen.

# Schwenkbare Planrecord Stecktafel

Besonders platzsparend



**2 Planrecord-Schwenktafeln** bieten sich an, wenn Platz Mangelware ist. Sie sind doppelseitig mit Steckbahnen belegt. Schwenkanlagen können mit max. fünf Tafeln bestückt werden.

Die abgebildete Anlage besteht aus fünf Tafel-elementen (Bestell-Nr. 1202) und einer Aufhängevorrichtung (Bestell-Nr. 1300). Sonderanfertigungen auf Anfrage.



Die Tafeln können wahlweise rechts oder links an der Aufhängevorrichtung angeschlagen werden.

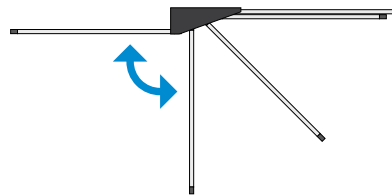

Jede Tafel lässt sich einzeln schwenken. Somit stehen bei einer 5-fachen Tafel 10 Tafeloberflächen zur Verfügung.

**3 - 5 Aufhängevorrichtungen** für Schwenktafeln sind aus schwarz lackiertem Metall. Leicht zu montieren – millimetergenaue Aufhängung durch mitgelieferte Schablone.

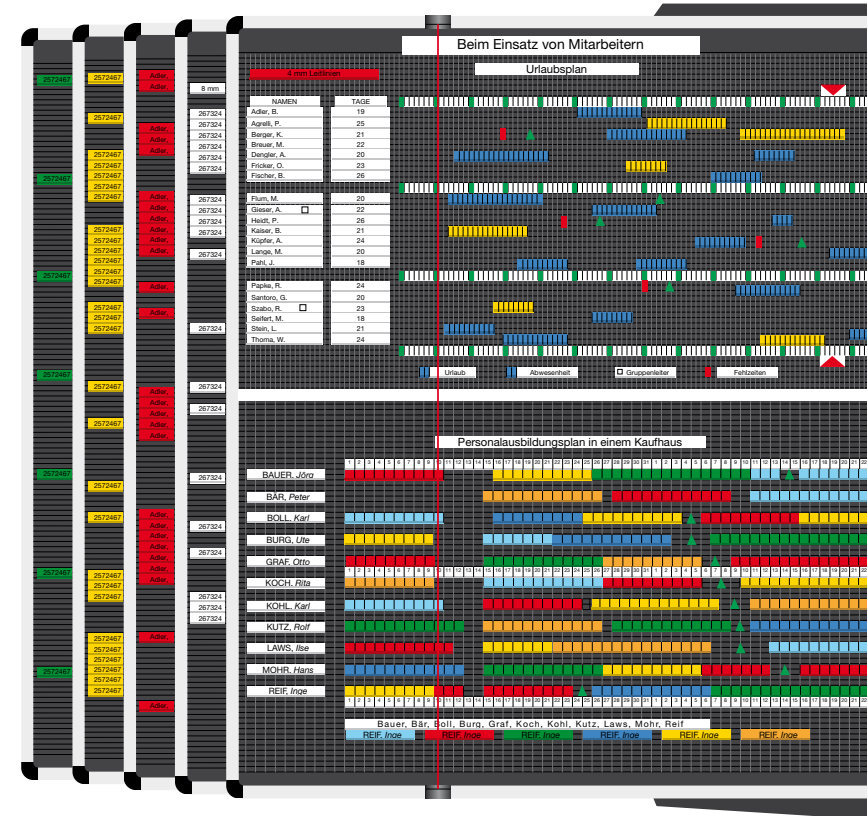

## 2 Schwenkbare Planrecord Stecktafel

- Rahmen aus silber eloxiertem Aluminium mit schwarzen Kunststoffecken
- optional mit senkrechten silberfarbenen Leitlinien

### Schwenkbare Planrecord Stecktafeln

Tafelmaß außen B x H mm	Breite innen mm	Anzahl Steckbahnen	Best. Nr.	Preis €	Aufpreis pro Tafel für Leitlinien- druck in Spaltenbreite * 4-18 mm €	ab 20 mm €
2 x 620 x 440	2 x 560	2 x 32	1207	399,50	89,00	61,00
2 x 620 x 770	2 x 560	2 x 61	1202	597,00	117,00	61,00
2 x 620 x 1120	2 x 560	2 x 93	1203	756,25	139,00	89,00
2 x 720 x 520	2 x 660	2 x 38	1201	493,00	130,00	61,00
2 x 720 x 770	2 x 660	2 x 61	1208	626,25	130,00	61,00
2 x 860 x 620	2 x 800	2 x 48	1209	616,75	139,00	89,00
2 x 860 x 770	2 x 800	2 x 61	1210	699,00	139,00	89,00
2 x 860 x 980	2 x 800	2 x 80	1211	841,50	150,00	89,00
2 x 860 x 1120	2 x 800	2 x 93	1212	897,75	162,00	132,00
2 x 860 x 1270	2 x 800	2 x 106	1221	1019,25	162,00	132,00
2 x 1020 x 770	2 x 960	2 x 61	1213	812,25	159,00	89,00
2 x 1020 x 1120	2 x 960	2 x 93	1216	1025,50	173,00	132,00

Preisangaben pro doppelseitigem Tafel-element.

Schwenkbare Planrecord Stecktafeln mit und ohne Leitlinien sind Sonderanfertigungen.

Die Lieferzeit beträgt etwa 1-2 Wochen.

## 3 - 5 Aufhängevorrichtungen für Schwenktafeln

### Aufhängevorrichtungen für Schwenktafeln

Ausführung	Maße Breite x Tiefe	Best.-Nr.	Preis € pro Paar
für 1 Tafel	60 x 30 mm	1304	65,30
für 2 Tafeln	115 x 60 mm	1303	92,60
für bis zu 5 Tafeln	390 x 125 mm	1300	142,50



**3** Aufhängevorrichtung für eine Tafel



**4** Aufhängevorrichtung für zwei Tafeln



**5** Aufhängevorrichtung für bis zu fünf Tafeln



# Planrecord Stecktafelsets



Urlaubsplanung über einen Zeitraum von 12 Monaten taggenau. Ideal auch als taggenauer Termin/Projektplaner

### 4 Tafelset Urlaubsplanung

Überschneidungen der Abwesenheiten Ihrer Mitarbeiter werden sofort sichtbar. Taggenau von 6-12 Monaten. Wollen Sie 12 Monate auf der Tafelbreite von 86 cm planen, so werden jeweils 6 Monate im oberen und unteren Tafelbereich angeordnet.

Bei der Tafelbreite von 170 cm sehen Sie 12 Monate von links nach rechts in einer Zeile.

Die Menge der Markierungsstreifen (farbige Planungsstreifen) wurden für Urlaub (grün) sowie für eine weitere Abwesenheit wie z. B. Krankheit gedacht. Weitere Gründe wie Seminare, Geschäftsreisen oder Montageeinsätze usw. können übersichtlich mit zusätzlichen Farben (siehe Seite 7, Best. Nr. 1400..) dargestellt werden.

Maße der Felder:  
 Objektspalte: links 70 mm (bei Tafelbreite 86 cm), links und rechts 90 mm (ab Tafelbreite 170 cm)  
 Tagesspalte: 4 mm  
 Höhe der Einsteckkarten: 32 mm  
 Sichtbarer Teil der Einsteckkarten: 11 mm  
 Zubehör:

- 12 Monate (Januar-Dezember)
- 90-270 weiße Karten, 60 mm breit, für die Namensbeschriftung je nach Tafelgröße
- 100-300 Schutzhüllen 60 mm
- Kalendergerechte Datumstreifen für 1 Jahr
- Markierungsstreifen in grün und gelb ausreichend für die max. Mitarbeiterangabe
- 150-300 Terminsymbole, T-Form in grün und gelb je nach Tafelgröße
- 1 Datumslot in Leuchtfarben

Weiteres Zubehör finden Sie ab Seite 6.

Tafelgröße B x H mm	Anzahl Mitarbeiter	Best.-Nr.	Preis €
860 x 770	max. 25	1825	612,75
860 x 980	max. 35	1835	710,50
860 x 1120	max. 40	1840	750,00
860 x 1270	max. 48	1848	866,50
1700 x 520	max. 35	1935	859,25
1700 x 770	max. 55	1955	1120,25
1700 x 1120	max. 87	1987	1337,50
1700 x 1480	max. 119	1919	1872,00

Lieferzeit bei allen Planungssets 1-2 Wochen

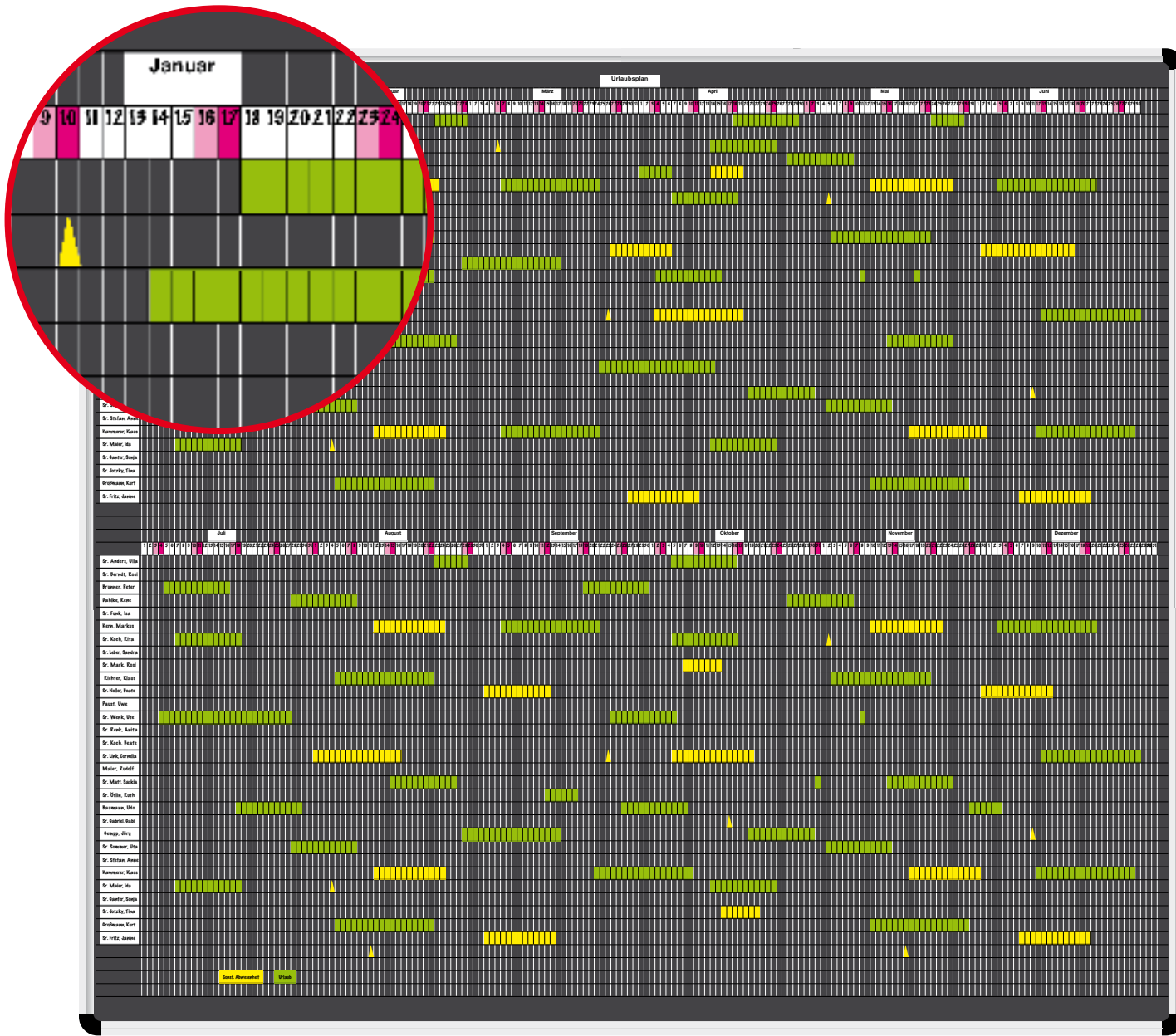

4 Tafelset Urlaubsplanung

# Planrecord Stecktafelsets

Tafel mit passendem Zubehör für viele Planungsaufgaben

Auftragsterminplanung															
KW	28F	29F	30F	31F	32F	33F	34F	35F	36F	37F	38F	39F	40F		
MONATG	558 Kohlbrenn 576 Mc-B. Bäre 577 Letner 502 Ohland 540 Böhler 558 Thoma 580 Schwarz	552 Widmann 558 Wolff 552 Letner 559 Guntz 509 Pfister 557 Kaiser	559 Brodski 552 Bittel 590 Solten 549 Forz 503 Ziegl 528 Fuchs	428 Tiefleier 449 Asland 410 Tawek 503 Ziegl 528 Fuchs	512 Hasen 449 Huber 410 Tawek 503 Ziegl 528 Fuchs	519 Zepfler 570 Kalzen 559 Aschen 500 Paska	523 Urwald 559 Kades 559 Aschen 500 Paska	573 Gustal 559 Kades 559 Aschen 500 Paska	523 Kdlleier 447 Kanzer 559 Aschen 500 Paska	501 Franz 447 Kanzer 559 Aschen 500 Paska	559 Brodski 458 Huber 598 Solten 503 Ziegl 528 Fuchs	428 Tiefleier 552 Widmann 503 Ziegl 528 Fuchs	552 Widmann 503 Ziegl 528 Fuchs	552 Widmann 503 Ziegl 528 Fuchs	
Dienstag	556 Pfifer 502 Ohland 540 Zepfler 529 Wasner 557 Babers 401 Linxin	549 Spetal 408 Kaven 408 Zueker 529 Wasner 557 Babers 401 Linxin	517 Aeschel 520 Baudisch 529 Wasner 520 Holten 501 Kutschen 400 Fuchs	528 Blazn 527 Boker 529 Wasner 520 Kurlen 529 Wasner 400 Fuchs	179 Schlick 529 Wasner 520 Kurlen 529 Wasner 520 Kurlen 400 Fuchs	270 Stokker 522 Künze 522 Kurler 458 Gütz	533 Schwab 529 Kutzem 400 Solter	559 Bolder 559 Balzer 549 Spetal 559 Bolder 549 Spetal	559 Bolder 559 Balzer 549 Spetal 559 Bolder 549 Spetal	549 Spetal 559 Bolder 549 Spetal 559 Bolder 549 Spetal	549 Spetal 559 Bolder 549 Spetal 559 Bolder 549 Spetal	549 Spetal 559 Bolder 549 Spetal 559 Bolder 549 Spetal	549 Spetal 559 Bolder 549 Spetal 559 Bolder 549 Spetal	549 Spetal 559 Bolder 549 Spetal 559 Bolder 549 Spetal	
Mittwoch	590 Ideara 548 Hiesler 590 Kretzner 500 Schwand 400 Koster 557 Bolder 560 Forsh	407 Utzer 490 Suster 522 Kutscher 501 Fischer 477 Silber 420 Wuester	520 Suster 408 Kaven 520 Baudisch 529 Wasner 501 Kutschen 400 Fuchs	529 Blazn 520 Baudisch 529 Wasner 520 Kurlen 529 Wasner 400 Fuchs	558 Schwand 529 Kutzem 519 Zepfler 529 Wasner 520 Kurlen 400 Fuchs	179 Schlick 529 Wasner 520 Kurlen 529 Wasner 520 Kurlen 400 Fuchs	527 Kurler 573 Gustal 529 Wasner 520 Kurlen 529 Wasner 400 Fuchs	529 Bolder 559 Balzer 549 Spetal 559 Bolder 549 Spetal	529 Bolder 559 Balzer 549 Spetal 559 Bolder 549 Spetal	529 Bolder 559 Balzer 549 Spetal 559 Bolder 549 Spetal	529 Bolder 559 Balzer 549 Spetal 559 Bolder 549 Spetal	529 Bolder 559 Balzer 549 Spetal 559 Bolder 549 Spetal	529 Bolder 559 Balzer 549 Spetal 559 Bolder 549 Spetal	529 Bolder 559 Balzer 549 Spetal 559 Bolder 549 Spetal	529 Bolder 559 Balzer 549 Spetal 559 Bolder 549 Spetal
Donnerstag	505 Semwy 450 Kowal	617 Ohland 611 Zimmermann	579 Trezzer 507 Schbler	570 Vogt 454 Salawen	552 Hasen 519 Zepfler	523 Urwald 448 Kogler	421 Bäk 509 Kestel 573 Gustal	541 Schäfer 507 Künze 412 Hasen 611 Zimmermann 596 Hoyer	507 Künze 412 Hasen 611 Zimmermann 596 Hoyer	412 Hasen 611 Zimmermann 596 Hoyer	570 Vogt 596 Hoyer	596 Hoyer 529 Seebart	596 Hoyer 529 Seebart	596 Hoyer 529 Seebart	

## 1 Tafelset Wochenplanung

Bei einem Planungszeitraum von 26 Wochen planen Sie jeweils 13 Wochen im oberen und unteren Tafelbereich. Spaltenbreite: 65 mm  
Zubehör bei 100032:  
90 Einsteckkarten 1406.. in verschiedenen Farben  
53 Karten 1498 mit Aufdruck der Kalenderwochen 1 - 53  
1 x Karten 1402 mit Aufdruck der Wochentage  
1 x Überschrift nach Kundenangabe  
Zubehör bei 100031: wie 100032, zusätzlich eine 2. Packung Einsteckkarten 1406.. in verschiedenen Farben  
Zubehör bei 100033: wie 100031, zusätzlich 2. Packung Wochentag (1402)

Die hier abgebildeten Planungssets sind Anwendungsbeispiele, wie sie in der Praxis häufig vorkommen. Die Sets lassen sich jedoch auch flexibel an Ihre eigenen Bedürfnisse anpassen – einer der großen Vorteile der Planrecord Stecktafel.  
Haben Sie Fragen zu einer bestimmten Planungsaufgabe, helfen wir Ihnen gerne weiter. Rufen Sie uns an!  
Weiteres Zubehör finden Sie in unserem reichhaltigen Sortiment ab Seite 6.

### Termine - Mitarbeiter-Einsätze - Touren - usw.

Termine						
Februar	6/Woche	MITTWOCH	DONNERSTAG	FREITAG	SAMSTAG	SONNTAG
Haller 8:00 Boroer 14:00	Vogel 8:00 Keller 11:00	Hallmann 8:00 Parth 14:00	Silber 8:00 Simon 12:00 Kaiser 14:00 Ernstner 18:00	Hallmann 15:00	Forster 18:00	Dreier 10:00
Gross 9:00 Stellwanz 11:00 Schweikert 16:00	Leuter 9:00 Krawme 12:00	Ehrlie 9:00 Janus 14:00	Frommer 9:00 Leber 9:00	Leber 9:00 Linxin 14:00 Kalster 18:00	Kretzner 9:00 Stellwanz 14:00	
Lehmann 10:00 Jaschke 18:00	Mahler 10:00 Forster 14:00	Martens 9:00 Leher 14:00	Siebert 9:00 Kalster 12:00 Michel 16:00	Hötter 9:00 Leuter 14:00 Hönig 14:00	Uehlin 15:00	
Richter 9:00 Erlor 12:00	Martens 9:00 Andrich 11:00	Jahn 9:00 Horn 11:00 Poltschka 15:00 Voed 16:00	Hötter 9:00 Fabian 12:00	Trummer 9:00 Uehlin 11:00	Pohl 11:00 Flaig 17:00	
Hallmann 12:00 Kowinger 16:00	Euler 9:00 Uehlin 18:00 Peters 15:00	Andrich 12:00 Gross 15:00	Imhof 9:00 Richter 18:00	Michel 11:00 Forster 14:00	Maurer 18:00 Arnold 17:00	
1007	Hr. Meier	Fr. Mösele	Fr. Huber	Hr. Nüchter	Fr. Habicht	

## 1 Tafelset Wochenplanung

Bestehend aus  
• Planrecord Stecktafel  
• komplettem Zubehörsatz (siehe Beschreibung)

**Tafelset Wochenplanung**  
Tafelgröße B x H mm | Aufträge pro Tag | Planungszeitraum | Best.-Nr. | Preis €

1020 x 520	max. 7	13 Wochen	100031	551,25
1020 x 770	max. 12	13 Wochen	100032	649,00
1020 x 1120	max. 8	26 Wochen	100033	777,00

Lieferzeit bei allen Planungssets 1-2 Wochen

## 2 Tafelset 2-Wochenplanung

Bestehend aus  
• Planrecord Stecktafel  
• komplettem Zubehörsatz (siehe Beschreibung)

**Tafelset 2-Wochenplanung**  
Tafelgröße B x H mm | Planungspositionen pro Tag | Best.-Nr. | Preis €

620 x 770	28	1561	437,00
-----------	----	------	--------

Lieferzeit bei allen Planungssets 1-2 Wochen

## 3 Tafelset 1-Wochenplanung

Überschriften können an jede Stelle gesteckt werden.  
Zubehör bei 1560:  
1 x Wochentage, B60 x H32 mm (1402)  
je 1 x Einsteckkarten, B70 x H32 mm (1407..) in den Farben hellgrün, gelb, rot, himmelblau, weiß

## 2 Tafelset 2-Wochenplanung

Überschriften können an jede Stelle gesteckt werden.  
Zubehör bei 1561  
2 x Wochentage, B60 x H32 mm (1402)  
1 x Kalenderwochen, B40 x H32 mm (1498)  
je 1 x Einsteckkarten, B70 x H32 mm (1407..) in den Farben hellgrün, gelb, rosa, orange, rot, himmelblau, weiß

### 1 Tafelset Bettenbelegung

- Bestehend aus
- Planrecord Stecktafel
  - komplettem Zubehörsatz (siehe Beschreibung)

#### Tafelset Bettenbelegung

Tafelgröße B x H mm	Anzahl Zimmer	Best.-Nr.	Preis €
320 x 230	bis 22	100004	189,10
440 x 320	bis 38	100005	231,50

Lieferzeit bei allen Planungssets 1-2 Wochen

### 2 Tafelset Mitarbeiterereinsatzplan

- Planrecord Stecktafel
- kompletter Zubehörsatz (siehe Beschreibung)

#### Tafelset Mitarbeiterereinsatzplan

##### Planungszeitraum 1 Woche

Tafelgröße B x H mm	Anzahl Mitarbeiter	Patienten je Mitarb.	Best.-Nr.	Preis €
720 x 770	bis 4	bis 14	100007	436,00
720 x 770	bis 5	bis 11	100007	436,00
860 x 1120	bis 6	bis 15	100008	696,00
1420 x 770	bis 8	bis 14	100009	824,75

##### Planungszeitraum 2 Wochen

720 x 770	bis 3	8-10	100010	439,00
1420 x 770	bis 4	bis 14	100011	828,00
1420 x 1250	bis 6	bis 17	100012	1281,50

Lieferzeit bei allen Planungssets 1-2 Wochen

### 3 Tafelset Mitarbeiter Zeitplanung

- Planrecord Stecktafel
- kompletter Zubehörsatz (siehe Beschreibung)

#### Tafelset Mitarbeiter Zeitplanung

##### Planungszeitraum 1 Woche

Tafelgröße B x H mm	Anzahl Mitarbeiter	Patienten je Mitarb.	Best.-Nr.	Preis €
620 x 1120	bis 6	bis 12	100001	546,00
860 x 980	bis 9	bis 11	100002	615,75
1250 x 1120	bis 12	bis 12	100003	992,25

Lieferzeit bei allen Planungssets 1-2 Wochen

### 1 Tafelset Bettenbelegung

Einfache Handhabung, schnelle Änderung. Sofort die gesamte Belegungssituation im Blick.

Zubehör bei 100004:

- je 90 Einsteckkarten 1405... (5 cm breit) in 5 Farben
- 1 x Überschrift Bettenbelegung

Zubehör bei 100005:

- je 90 Einsteckkarten 1407... (7 cm breit) in 5 Farben
- 1 x Überschrift Bettenbelegung

### 2 Tafelset Mitarbeiterereinsatzplan

Mitarbeiter Einsatzplan – Häusliche Pflege						
Sr. Petra	MONTAG	DIENSTAG	MITTWOCH	DONNERSTAG	FREITAG	SAMSTAG
	Schneider Senaer Martens	Wolf Möller Merkel	Lange Melzer Wagner	Fischer Melzer Egel	Laufel Borner Linder	Alt Arndt Jahn Sewer
	Fink Leisel Anft	Arnold Martens Metzger Schmid Schneider	Berzog Hönig Albrecht	Stör Metzler Berger Höhler	Ritter Merkel Frei	
Sr. Karin	Arnold Schmid Martens	Möller Becker Schwarz	Martens Plass Thiel	Frost Plass Berger	Schneider Pöhrler Bauer	Paul Hönig Kriech Eich Pohl
	Schmid Schuster Baasch Knecht	Pöhrler Pöhrler Ewald	Thiel Berzog Köhne	Bach Knecht Klein	Paul Hönig Kriech Eich Pohl	
Fr. Klingner	Vogel Kainz	Fink Engel Mark	Fral Grün Witt	Lange Engel	Laufel	
Sr. Michaela	Wagner Ulrich Merkel	Schneider Martens Lange	Schmid Möller Hönig	Wagner Hönig Berzog Plass	Alt Wagner Bader Ritter Laufel Frost	Schöller Graf Pöhrler
	Krauth Ranner Kaltner Fink Schneider	Möller Pöhrler Kraus Kritter	Metzel Erlinger Metzel	Plass Jahn Fischer Beck	Fraun Laufel Frost Becker	
Uwe	Lange Becker Roser Ulrich Bach Martens Arnold	Schuster Hauer Leisel Hönig Möller Möller Schneider Hönig	Metzel Lange Arndt Froh Fuchs	Hönig Fral Hönig Hönig Borner	Berger Lindner Weber Frost Nasel Klein	Erl Fral
Fr. Rudolf	Ewald Arndt Plass	Burg Zitter	Lange Pape Sewer	Fink Sewer Wenk	Hein Klein	
	Grundpflege	Behandlungspflege	Schwerpflege	Verband	Injektion	

### 1 Tafelset Bettenbelegung

Bettenbelegung			
Zi.-Nr.	Belegung	Zi.-Nr.	Belegung
110	Ebinger L.	120	Schmid H.
111	Ludwig K.	121	Schneider K.
112	Hauke W.	122	Schröder R.
113	Balt M.	123	Hildebrand W.
114	Krause H.	124	Blum S.
115	Mertens S.	125	Kreidel A.
116	Wagner L.	126	Martin L.
117	Senger A.	127	Merkel M.
118	Arnold	128	Österle P.
	Einbettzimmer	Mehrbettzimmer	Weiblich
			Männlich

# Planrecord Stecktafelsets

Tafel mit passendem Zubehör für viele Planungsaufgaben

### 2 Tafelset Mitarbeiterereinsatzplan

Und welche Pflegeleistung üben Sie aus? Diese Stecktafel informiert auf einen Blick.

Zubehör:

Ausreichend Einsteckkarten, B 70 x H 32 mm breit, in 7 Farben (1407...) (weiß, hellgrün, rosa, orange, rot, himmelblau, zitrone).

Überschriften bedruckt und blanko, passend zum aufgedruckten Planungsschema.

### 3 Tafelset Mitarbeiter Zeitplanung

Einfache Handhabung, schnelle Änderung und großer Überblick sind die Merkmale dieser Planrecord Stecktafel. Ist die richtige Tafelgröße für Sie dabei?

Wenn nicht, rufen Sie uns einfach an! Wir helfen Ihnen gern.

Zubehör:

Ausreichend Einsteckkarten, 5 cm breit, in 5 Farben.

50 Signale sowie Überschriften bedruckt und blanko, passend zum aufgedruckten Planungsschema.

### 3 Tafelset Mitarbeiter Zeitplanung

Mitarbeiter-Zeitplanung						
Mitarbeiter	Zeit	Früh Sr. Petra	Zeit	Spät Sr. Inge	Zeit	Früh Sr. Gaby
Montag	8:00 8:45 9:45 10:45 11:45 13:00	Mertens Kraft Senger Schneider Müller Meier Arnold	13:00 13:25 14:30 15:00 16:30 18:00 18:45	Merkel Wagner Müller Lidl Huber Metzger Kriega	7:45 8:00 8:30 9:00 9:20 11:00 12:45	Merkel T. Lange Krause Klein Graf Becker Klein
Donnerstag	7:45 8:00 8:30 9:00 9:20 11:00 12:45	Mertens Roth Maier Klaus Wagner Hönig	8:00 8:00 8:00 8:00 8:00 8:00 8:00	Ohms Müller Fink Arnold P. Möller K. Möller K.	8:00 8:30 9:00 9:00 10:45 13:00 13:20	Laufel Lange Krause Müller U. Haffner Becker Klein
Mittwoch	7:45 8:20 9:45 10:10 12:00 13:15	Mertens Schneider Roth Wagner Nagel Arnold	13:10 14:00 14:20 15:00 16:30 17:00 18:30	Merkel Braun Müller Metzger Huber Finke Kriega	8:00 8:45 9:05 11:30 12:15 12:45 18:45	Laufel Krause Möller Haffner Becker Möller Hönig
Donnerstag	8:00 8:30 9:30 10:45 11:10 11:45	Mertens Kraft Senger Schneider Müller Maier		Urlaub	7:45 8:15 9:15 10:00 11:30 12:20	Merkel Lange Metzger Müller U. Haffner Becker
Freitag	8:00 8:45 9:45 10:45 11:10 11:45 13:00	Mertens Kraft Senaer Schneider Müller Meier Arnold	13:00 13:25 14:30 15:00 16:30 18:00 18:45	Merkel Wagner Müller Lidl Huber Metzger Kriega	7:45 8:10 8:30 9:00 9:20 11:45 13:00 13:30	Merkel F. Lange Krause Klein Graf Becker Klein
Samstag	7:45 8:30 9:00 9:20 11:00 12:45	Mertens Roth Maier Klaus Wagner Hönig	13:00 13:30 15:00 16:30 18:00 18:45	Ohms Müller Fink Arnold P. Möller K. Möller K.	8:00 8:30 9:00 10:45 11:45 13:00 13:30	Laufel Lange Krause Müller U. Haffner Becker Klein
Sonntag		Frei	12:30 13:30 14:45 16:00	Merkel Müller Metzger Fink	8:30 9:15 10:15 11:30	Mertes Sänger Kraft Meier
	Grundpflege	Behandlungspflege	Schwerpflege	Injektionen	Verband	



# Ultradex Kartentafeln – Planung mit Originalbelegen

Die Planungstafel wird genau an Ihre Anforderungen angepasst.



## Kartentafeln sind ideal geeignet für:

- Fertigungsbetriebe
- Arbeitsvorbereitung
- Kanban
- Versand/Lager
- Handwerker
- Werkstätten
- Dienstleister
- Krankenhäuser, Praxen, uvam.

## Optimal für die Planung von:

- Aufträgen
- Terminen
- Fahrzeugen
- Montagen
- Reparaturen
- uvam.

## Geeignet für fast alle Belege

- Lieferscheine
- Betriebsaufträge
- Kundenaufträge
- Kommissionierscheine
- Fertigungsscheine
- Pendelkarten
- Rollkarten

# Das Kartentafelsystem bietet Lösungen für viele individuelle Situationen



## Extra weite Taschenkonstruktion



Extra weite Taschenkonstruktion für dicke Belege oder Stapel bis 7 mm. Wie weit Ihr Beleg aus der Tafel herausschauen soll (Sichtrand), kann von 40 -100 mm frei gewählt werden.

## Rollengelagerte Schiebeanlage

Alle Kartentafeln können leicht entnommen und seitlich verschoben werden. Eine rollierende Terminplanung wird möglich.



1. Abgelaufene Tafel entnehmen
2. Verbleibende Tafel nach links schieben
3. Tafel einhängen

## Klar und deutlich: Zuordnung durch Überschriften



## Einfach und schnell

Selbstklebende Etikettenträger werden positioniert, Etiketten einfach eingeschoben. Die Etikettenträger finden Sie auf Seite 22

Die Höhe des Kopfstückes einer Tafel wird dem jeweiligen Beschriftungswunsch extra angepasst. Änderungen nach Fertigung sind nicht mehr möglich.

## Kanban-Plantafel



Ist Ihr Einsteckmaterial höher als 210 mm, werden zwei seitliche Abschlusswinkel montiert.

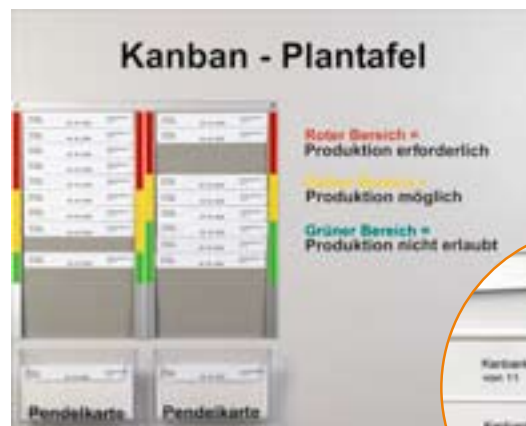

Die Zuordnung der einzelnen Farbfelder kann jederzeit einfach geändert werden.



Auch besondere Wünsche sind für uns kein Problem. Klebetexte sehen aus wie gedruckt, können jedoch jederzeit geändert werden. Siehe Seite 48-49



# Kartentafel – unbegrenzte Möglichkeiten

Planung mit Originalbelegen in unterschiedlichen Formaten



## Pluspunkt 1

### Belege unterschiedlicher Größe

Wir fertigen diese Organisationstafel passend für jede Beleggröße

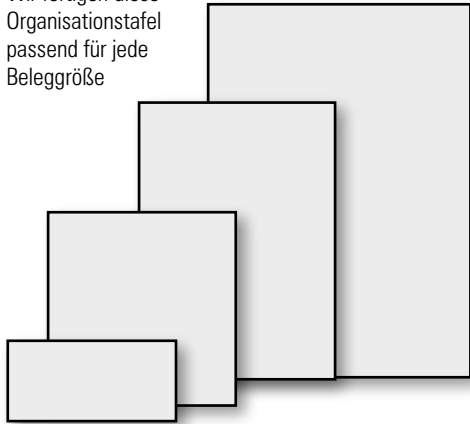

## Pluspunkt 2

### Sichtrand nach Maß

Die Tafel wird so gefertigt, dass Sie sehen was Sie sehen wollen.

Mögliche Höhen für den Sichtrand sind:  
15 mm, 20 mm, 25 mm,  
30 mm, 40 mm, 45 mm,  
50 mm, 60 mm, 75 mm.

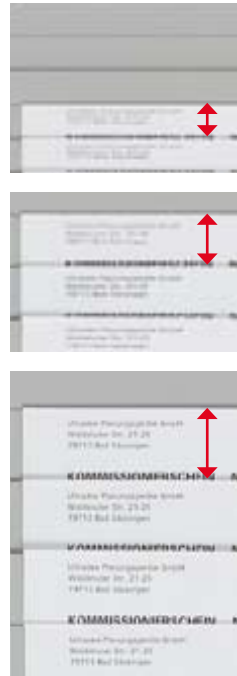

## Pluspunkt 3

### So viele Belege wie Sie wollen

Die Tafeln werden in unterschiedlichen Höhen und Breiten gefertigt.



## Pluspunkt 4

### Dicke Stapel

Die Füllstärke beträgt normalerweise 1,5 mm. Dies ist ausreichend für 10 Blatt Standardpapier. Es können aber auch extratiefe Taschen bis 7 mm Füllstärke gefertigt werden.



Eine Lösung für extra dicke Stapel bieten wir Ihnen gerne an.

## Pluspunkt 5

### Tafelanlagen für große Planungsaufgaben

Die Kartentafelanlage wächst mit den Aufgaben und ist beliebig erweiterbar.



Einzelne Tafелеlemente lassen sich zu Anlagen in beliebiger Breite kombinieren.

## Pluspunkt 6

### Hochwertige Verarbeitung

Jede einzelne Ultradex Kartentafel wird aus hochwertigen Materialien gefertigt und ist für den jahrelangen Gebrauch im industriellen Einsatz ausgelegt.

## Pluspunkt 7

### Beratung

Lassen Sie sich ihre Kartentafel zusammenstellen. Ihr Ultradex Planungsberater steht Ihnen mit seinem Fachwissen zur Verfügung.



Die Tafelbreite wird individuell dem Bedarf angepasst. Entscheidend sind die Formularbreite und wie viele Belege nebeneinander eingesteckt werden. Die max. Fertigungsbreite pro Tafелеlement beträgt 1000 mm.

### Hilfe?

Anruf genügt, wir beraten Sie gern.  
07761-7044

# Stellen Sie Ihre Kartentafel selbst zusammen

Liste einfach ausfüllen und mit Anfrage einsenden



**1** Wie groß ist das Formular

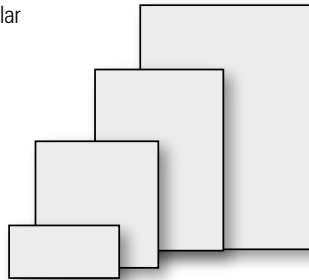

**2** Wie weit soll das Formular aus der Tafel herausragen (Sichtrand)

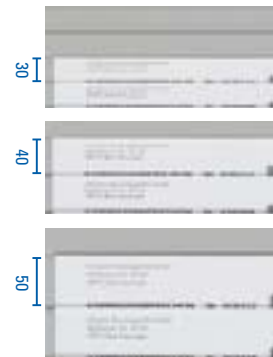

Mögliche Sichtränder  
15, 20, 25, 30, 40, 45,  
50, 60, 75 mm.

**3** Wieviele Formulare insgesamt?  
Untereinander ↓  
Nebeneinander →

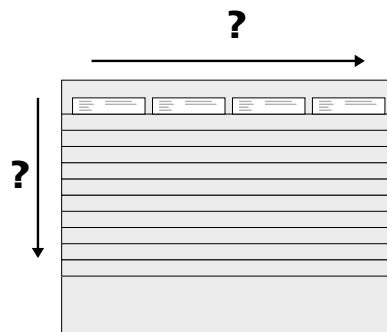

Max. Tafelbreite pro Element 1000 mm  
Max. Tafelhöhe pro Element 1600 mm

**4** Wie dick sind die Formulare  
Die Füllstärke ist abhängig vom Sichtrand. (lt. Tabelle)



Sichtrand	Füllstärke		
	1,5 mm	3,0 mm	7,0 mm
15	●	—	—
20	●	—	—
25	●	—	—
30	—	●	—
40	—	●	●
45	—	●	●
50	—	●	●
60	—	●	●
75	—	●	●
80	—	—	●
100	—	—	●
	● möglich	— nicht möglich	

**5** Stege zur Unterteilung werden benötigt wenn die Formulare nicht verrutschen dürfen



**6** Indextafel



Die Indextafel (links) ermöglicht es, eine Kartentafel in verschiedene Bereiche aufzuteilen.

**7 + 8** Tafelbeschriftungen

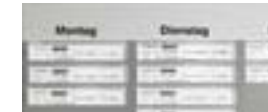

sollen Überschriften angebracht werden  
Fest geklebt oder variable Etikettenhalter

Das müssen Sie/wir wissen

Die angefragte Tafel bitte eintragen

<b>1</b>	Formularhöhe			mm
	Formularbreite			mm
<b>2</b>	Sichtrand			mm
<b>3</b>	Anzahl Formulare untereinander			Stck
	Anzahl Formulare nebeneinander			Stck
<b>4</b>	Füllstärke	<input type="checkbox"/> 1,5 mm	<input type="checkbox"/> 3,0 mm	<input type="checkbox"/> 7,0 mm
<b>5</b>	Stege zur Unterteilung	<input type="checkbox"/> ja	<input type="checkbox"/> nein	
<b>6</b>	Indextafel links fest in Tafelhöhe montiert	<input type="checkbox"/> ja	<input type="checkbox"/> nein	
<b>7</b>	Extra Platz für Überschriften	<input type="checkbox"/> 30 mm	<input type="checkbox"/> 40 mm	<input type="checkbox"/> 50 mm
<b>8</b>	<input type="checkbox"/> Aufgeklebt	<input type="checkbox"/> Variable Etikettenhalter		





# Kartentafel – Standardversion

Planung mit Originalbelegen in DIN Formaten (Höhe 148 mm, 210 mm oder 297 mm) oder Sonderformaten (Höhe 30 - 315 mm)

## 1-9 Die Standardtafel

Stabile Tafeln mit strapazierfähigen, hellgrauen Kunststoff-Einstecktaschen. Alle Taschen sind über die gesamte Tafelbreite hin offen und registerartig untereinander angebracht. Diese sind so konstruiert, dass sowohl Einzelbelege als auch kleine Stapel bis ca. 1,5 mm Dicke sicher fixiert sind und mit einem Handgriff eingesteckt oder entnommen werden können. Sofern Ihr Beleg größer oder kleiner ist als die angegebenen DIN Formate in den Tabellen auf der Seite 21, fragen Sie einfach bei uns an. Der flexible Tafelaufbau kann fast jeder Beleggröße angepasst werden. Die Breite der Tafelanlage kann jederzeit durch zusätzliche Tafel Elemente erweitert werden.

### Sicht- und Griffrand

Wieviel müssen Sie von Ihrem Beleg sehen?

Das eingesteckte Belegmaterial kann 15, 20, 25, 30, 40, 45, 50, 60 oder 75 mm aus den Taschen herausragen.

Die Einstecktiefe (der nicht sichtbare Teil) wird Ihrem Bedarf und Formular genau angepasst.

Hinweis: Je höher der Sicht- und Griffrand um so weniger Taschen.

### Tipp

Checkliste zur Auswahl der richtigen Kartentafel auf Seite 19.



**Robuste Einstecktaschen** aus strapazierfähigem 1,5 mm starkem Kunststoff. Der Tafelkern besteht aus einer 13 mm starken MDF-Platte, beidseitig Melaminharz beschichtet.



**Sicht- und Griffrand** sowie die Einstecktiefe werden Ihrem Bedarf und Formular genau angepasst.



Ist Ihr Einsteckformular höher als 210 mm, werden 2 seitliche Abschlusswinkel montiert.



### Die Befestigung

Bis zu einer Tafelbreite von 900 mm werden verdeckte Aufhänger an der Tafelrückseite und Kunststoffträger für die Wandbefestigung mitgeliefert.

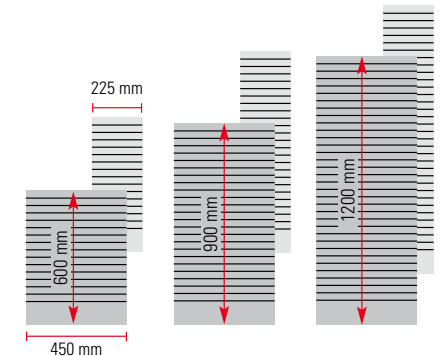

Standardhöhen und -breiten.  
Andere Maße sind jederzeit möglich.



Zubehör finden Sie auf den Seiten 22-23.

# Kartentafel für Belege in Standardgrößen

Belege DIN A6, DIN A5, DIN A4 bis max. 1,5 mm stark, Tafelbreiten 225 mm oder 450 mm, Sichtrand 15 - 75 mm



## Kartentafeln mit 15, 30 oder 45 mm Sichtrand

Kartentafeln passend für **Beleghöhe 148 mm** = DIN A5 quer oder DIN A6 hoch

Tafel- höhe mm	Sicht- rand mm	Anzahl Einsteck- taschen	Tafelbreite 225 mm		Tafelbreite 450 mm	
			Best.-Nr.	Preis in €	Best.-Nr.	Preis in €
600	15	29	4012-15	191,00	4746-15	233,00
600	30	15	4012-30	168,50	4746-30	206,00
600	45	10	4012-45	183,60	4746-45	202,80
900	15	49	4013-15	232,00	4756-15	311,00
900	30	25	4013-30	206,00	4756-30	273,75
900	45	17	4013-45	214,25	4756-45	251,75
1200	15	69	4014-15	272,50	4766-15	341,25
1200	30	35	4014-30	259,00	4766-30	318,25
1200	45	23	4014-45	262,25	4766-45	334,00

Kartentafeln passend für **Beleghöhe 210 mm** = DIN A5 hoch oder DIN A4 quer

Tafel- höhe mm	Sicht- rand mm	Anzahl Einsteck- taschen	Tafelbreite 225 mm		Tafelbreite 450 mm	
			Best.-Nr.	Preis in €	Best.-Nr.	Preis in €
600	15	25	4018-15	175,80	4806-15	210,25
600	30	13	4018-30	187,20	4806-30	202,80
600	45	9	4018-45	172,70	4806-45	206,00
900	15	45	4019-15	236,25	4816-15	270,50
900	30	23	4019-30	191,40	4816-30	255,00
900	45	15	4019-45	197,60	4816-45	292,25
1200	15	65	4020-15	270,50	4826-15	333,00
1200	30	33	4020-30	258,00	4826-30	310,00
1200	45	22	4020-45	262,25	4826-45	315,25

Kartentafeln passend für **Beleghöhe 297 mm** = DIN A4 hoch

Tafel- höhe mm	Sicht- rand mm	Anzahl Einsteck- taschen	Tafelbreite 243 mm		Tafelbreite 473 mm	
			Best.-Nr.	Preis in €	Best.-Nr.	Preis in €
600	15	19	4021-15	250,00	4830-15	310,00
600	30	10	4021-30	240,00	4830-30	298,00
600	45	7	4021-45	236,25	4830-45	290,00
900	15	39	4022-15	290,00	4831-15	363,00
900	30	20	4022-30	280,00	4831-30	347,50
900	45	13	4022-45	273,75	4831-45	328,00
1200	15	59	4023-15	339,00	4832-15	399,00
1200	30	30	4023-30	330,00	4832-30	379,00
1200	45	20	4023-45	322,50	4832-45	381,00

Alle Kartentafeln werden auftragsbezogen gefertigt  
Lieferzeit ca. 2 Wochen. Warenrücknahme ausgeschlossen.

## Kartentafeln mit 20, 40 oder 60 mm Sichtrand

Kartentafeln passend für **Beleghöhe 148 mm** = DIN A5 quer oder DIN A6 hoch

Tafel- höhe mm	Sicht- rand mm	Anzahl Einsteck- taschen	Tafelbreite 225 mm		Tafelbreite 450 mm	
			Best.-Nr.	Preis in €	Best.-Nr.	Preis in €
600	20	22	4036-20	176,80	4749-20	206,00
600	40	11	4036-40	168,50	4749-40	198,70
600	60	8	4036-60	168,50	4749-60	271,50
900	20	37	4037-20	214,25	4759-20	239,00
900	40	19	4037-40	202,80	4759-40	238,25
900	60	13	4037-60	206,00	4759-60	243,50
1200	20	52	4038-20	255,00	4769-20	311,00
1200	40	26	4038-40	243,50	4769-40	299,75
1200	60	18	4038-60	247,75	4769-60	303,75

Kartentafeln passend für **Beleghöhe 210 mm** = DIN A5 hoch oder DIN A4 quer

Tafel- höhe mm	Sicht- rand mm	Anzahl Einsteck- taschen	Tafelbreite 225 mm		Tafelbreite 450 mm	
			Best.-Nr.	Preis in €	Best.-Nr.	Preis in €
600	20	19	4042-20	172,70	4809-20	214,25
600	40	10	4042-40	168,50	4809-40	195,60
600	60	7	4042-60	172,70	4809-60	198,70
900	20	34	4043-20	217,50	4819-20	255,00
900	40	17	4043-40	198,70	4819-40	243,50
900	60	12	4043-60	202,80	4819-60	247,75
1200	20	49	4044-20	259,00	4829-20	326,75
1200	40	25	4044-40	247,75	4829-40	296,50
1200	60	17	4044-60	251,75	4829-60	300,75

Kartentafeln passend für **Beleghöhe 297 mm** = DIN A4 hoch

Tafel- höhe mm	Sicht- rand mm	Anzahl Einsteck- taschen	Tafelbreite 243 mm		Tafelbreite 473 mm	
			Best.-Nr.	Preis in €	Best.-Nr.	Preis in €
600	20	14	4045-20	236,25	4833-20	303,75
600	40	7	4045-40	229,00	4833-40	296,50
600	60	5	4045-60	247,75	4833-60	299,75
900	20	29	4046-20	263,25	4834-20	311,00
900	40	15	4046-40	259,00	4834-40	296,50
900	60	10	4046-60	259,00	4834-60	299,75
1200	20	44	4047-20	308,00	4835-20	378,75
1200	40	22	4047-40	296,50	4835-40	355,75
1200	60	15	4047-60	299,75	4835-60	364,00

## Kartentafeln mit 25, 50 oder 75 mm Sichtrand

Kartentafeln passend für **Beleghöhe 148 mm** = DIN A5 quer oder DIN A6 hoch

Tafel- höhe mm	Sicht- rand mm	Anzahl Einsteck- taschen	Tafelbreite 225 mm		Tafelbreite 450 mm	
			Best.-Nr.	Preis in €	Best.-Nr.	Preis in €
600	25	17	4061-25	165,40	4745-25	191,40
600	50	9	4061-50	161,20	4745-50	188,30
600	75	6	4061-75	161,20	4745-75	187,20
900	25	29	4062-25	202,80	4755-25	229,00
900	50	15	4062-50	214,25	4755-50	228,00
900	75	10	4062-75	198,70	4755-75	229,00
1200	25	41	4063-25	240,25	4765-25	289,25
1200	50	21	4063-50	236,25	4765-50	273,75
1200	75	14	4063-75	236,25	4765-75	281,00

Kartentafeln passend für **Beleghöhe 210 mm** = DIN A5 hoch oder DIN A4 quer

Tafel- höhe mm	Sicht- rand mm	Anzahl Einsteck- taschen	Tafelbreite 225 mm		Tafelbreite 450 mm	
			Best.-Nr.	Preis in €	Best.-Nr.	Preis in €
600	25	15	4067-25	165,40	4805-25	191,40
600	50	8	4067-50	161,20	4805-50	187,20
600	75	5	4067-75	161,20	4805-75	187,20
900	25	27	4068-25	202,80	4815-25	259,00
900	50	14	4068-50	198,70	4815-50	233,00
900	75	9	4068-75	198,70	4815-75	233,00
1200	25	39	4069-25	243,50	4825-25	296,50
1200	50	20	4069-50	236,25	4825-50	281,00
1200	75	13	4069-75	236,25	4825-75	285,00

Kartentafeln passend für **Beleghöhe 297 mm** = DIN A4 hoch

Tafel- höhe mm	Sicht- rand mm	Anzahl Einsteck- taschen	Tafelbreite 243 mm		Tafelbreite 473 mm	
			Best.-Nr.	Preis in €	Best.-Nr.	Preis in €
600	25	11	4070-25	221,75	4836-25	266,00
600	50	6	4070-50	217,50	4836-50	262,00
600	75	4	4070-75	217,50	4836-75	262,00
900	25	23	4071-25	255,00	4837-25	299,25
900	50	12	4071-50	251,75	4837-50	279,00
900	75	8	4071-75	262,25	4837-75	306,50
1200	25	35	4072-25	289,25	4838-25	361,75
1200	50	18	4072-50	281,00	4838-50	354,50
1200	75	12	4072-75	285,00	4838-75	366,00



# Zubehör für Standard Kartentafeln

## 1+2 Leittafeln für Indexangaben

Zum anbringen von Namen der Mitarbeiter, Projektnamen, Maschinenbezeichnungen oder Nummern von Fertigungsteilen usw. Ideal zum bekleben. Selbstklebende Etikenträger können einfach positioniert werden. (Müssen extra bestellt werden) Variante A + B können auf Anfrage magnethaftend ausgerüstet werden.

### 1 Leittafeln Variante A

Stabiler Aluminiumwinkel silberfarbig eloxiert, nach links zeigend. Nutzbare Breite 100 mm. Dieser wird fix an einer Kartentafel montiert. (Nicht geeignet bei rollierender Planung)



### 2 Leittafeln Variante B

Separat zu montierendes Tafелеlement. Ideal bei rollierenden Planungen. Breite 200 mm. Robuster Tafelkern aus beidseitig mit Melaminharz beschichteter MDF-Platte.



## 3 Etikenträger selbstklebend transparent

Höhe 15 mm. Ideal um Überschriften oder Indexangaben auf den Kartentafeln oder Leittafeln anzubringen.



## 4 Seitlicher Abschlusswinkel

Aluminiumwinkel silberfarbig eloxiert, Stärke 1,5 mm. Seitlicher Abschluss passend für die Standardtafeln auf Seite 20. Bei Beleghöhe 297 mm, DIN A4 Hochformat werden Abschlusswinkel serienmäßig geliefert. Einsteckbreite verringert sich um 20 mm.



## 5 Komfort-Aufhängung

Ideal wenn mehrere Tafелеlemente nebeneinander gehängt werden. Die Aluminium Wandschiene ist bis zu einer Länge von 3000 mm am Stück lieferbar. Die Tafel mit dem Gegenprofil wird einfach ein-, aus- oder umgehängt. Sie bestellen pro Tafelanlage einmal die Gesamtlänge der Wandschiene. Alle bestellten Tafeln werden mit dem montierten Gegenprofil geliefert.



## 6+7 Begrenzungsstege variabel zum Einhängen oder fest montiert.

Begrenzungsstege verhindern dass die eingesteckten Belege seitlich hin und her sowie ineinander rutschen können. Das bringt Ordnung und Übersicht. Alle Stege sind 10 mm breit und aus dem gleichen Kunststoff wie die Einstecktaschen der Kartentafel.

### 6 Stege fest montiert

Stege werden fest mit der Tafel und der Tasche verbunden. So entsteht eine geschlossene Einstecktasche, die auch den robusten Einsatz sicher übersteht. Je nach Fülltiefe der Tafel sind die Stege in zwei Stärken erhältlich.



### 7 Stege zum Einhängen

Die preiswerte und flexible Variante. Steg wird einfach in die obere Tasche gehängt und nach unten an 3 Punkten mit beigelegtem Klettband fixiert. Sofern die Tafelbreite vorhanden ist, kann der Steg auch nachträglich montiert werden. Die Steglänge kann selbst passend zur Tafelhöhe gekürzt werden.



## 1 Leittafeln Variante A

### Leittafeln Variante A, Breite 100 mm

Höhe	Best.-Nr.	Preis €
600 mm	4080	69,50
900 mm	4081	89,20
1200 mm	4082	105,90

## 2 Leittafeln Variante B

### Leittafeln Variante B, Breite 200 mm

Höhe	Best.-Nr.	Preis €
600 mm	4060	119,10
900 mm	4090	143,00
1200 mm	4120	163,80

## 3 Etikenträger

Lieferung inklusive Etiketten auf einem perforierten DIN A4 Bogen.

### Etikenträger

Breite	Inhalt	Best.-Nr.	Preis €
450 mm	1 Stk.	4905	6,15
150 mm	10 Stk.	4906	19,25
70 mm	10 Stk.	4907	12,30

## 1 Seitlicher Abschlusswinkel

Länge	VE	Best.-Nr.	Preis €
600 mm	2 Stück	4980	55,20
900 mm	2 Stück	4981	62,40
1200 mm	2 Stück	4982	81,20

## 5 Komfort Aufhängeschiene

Wand- und Tafelprofile aus Aluminium für eine Anlage.

	Best.-Nr.	Preis €
Preis pro ldf. Meter	4990	57,25

## 6 Begrenzungsstege fest montiert

bis Fülltiefe	Best.-Nr.	Preis €
3 mm	4970	1,55
7 mm	4975	2,05

## 7 Begrenzungsstege zum einhängen

Länge	Best.-Nr.	Preis €
1200 mm	4960	15,10

# Tafelständer für Kartentafel

Mit dem Ständer wird die Kartentafel mobil und lässt sich frei im Raum aufstellen



## 1 Fahrbarer Tafelständer für Kartentafeln

- Robuste Ausführung
- einfache variable Tafelmontage
- angenehm schräge Arbeitsposition
- Wandtafeln jederzeit umrüstbar
- Sonderbreite bis 3000 mm möglich

Robuster Stahlrahmen, weiß lackiert mit 4 Lenkrollen, 2 davon mit Feststellbremse. Bis zur gesamten Ständerbreite können einzelne Tafелеlemente eingehängt werden. Das obere Montage- und untere Kippsicherungsprofil ist bereits montiert. Bei gemeinsamer Bestellung von Tafel und Tafelständer ist auch die komplette Aufhängung montiert. Vorhandene Ultradex Kartentafeln können nachträglich für eine Ständermontage umgerüstet werden. Bitte fragen Sie einfach an.



Einfache Tafelmontage durch einhängen



## 2 Montageprofile

Einfache Montage und gleichzeitige Kippsicherung. Zwei robuste Aluminiumprofile.



## Praxisbeispiel

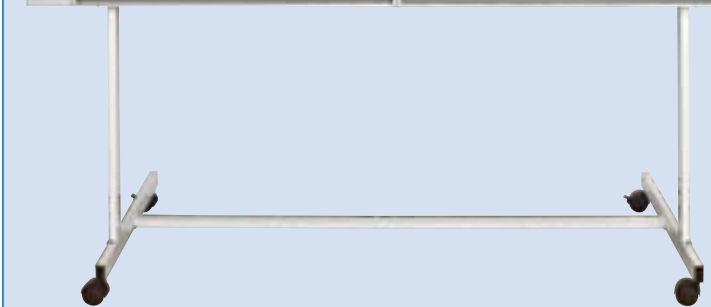

Auftragsplanung freistehend und fahrbar ist immer am richtigen Ort. Die Höhe der Tafeloberkante variiert je nach Tafelhöhe ca. 1800 - 2000 mm

## 1 Fahrbarer Tafelständer für Kartentafeln

Gesamtbreite	Best.-Nr.	Preis €
1000 mm	1339	495,25
1500 mm	1340	560,75



# Kartentafel – Beispiele

Wenn die Tafel breiter als 1000 mm sein muss – Sonderanfertigung einer mehrteiligen Tafelanlage



Wenn die erforderliche Tafelbreite größer als 1000 mm sein muss, werden einzelne Tafелеlemente nebeneinander montiert. Jedes Element wird seitlich mit einem Aluminiumwinkel verschlossen. Sofern Sie Ihre Belege überlappend und ohne Begrenzung durchgehend in die anschließende Tafel schieben müssen, ist das unter bestimmten Voraussetzungen nach vorheriger Absprache möglich.

Diese B 1500 x T 90 x H 750 mm große Anlage wurde gefertigt für:  
 Formularhöhe 297 mm (DIN A4 hoch) mit sichtbarem Rand von 40 mm  
 10 Taschen untereinander für extra dicke Stapel bis 7 mm Stärke.  
 Alle Tafeln werden an der Wand montiert, können jedoch bei Bedarf auch einfach auf einen fahrbaren Tafelständer umgehängt werden. (Diese Funktion sehen Sie auf S. 23)  
 1 Stück Indextafel 90 x 90 x 750 mm, selbstklebende Etikettenträger, 70 mm lang.  
 1 Tafелеlement B 230 x T 90 x H 750 mm, selbstklebende Etikettenträger, 150 mm lang.  
 1 Tafелеlement B 470 x T 90 x H 750 mm, selbstklebende Etikettenträger, 150 mm lang.  
 1 Tafелеlement B 700 x T 90 x H 750 mm, selbstklebende Etikettenträger, 150 mm lang.



Verdeckte Stege begrenzen die Einsteckbreite der Taschen und verhindern, dass die Belege seitlich hin und her rutschen können.

# Sonderanfertigung einer Kanban-Plantafel

Wir konzipieren in Zusammenarbeit mit Ihnen.



## Praxisbeispiele

### Begrenzungssteg



Durch Begrenzungsstege entstehen seitlich geschlossene Einsteckfächer. So können Belege nicht ineinanderrutschen. Preis auf Anfrage.

### Magnetische Leittafel



Silberfarbig. Indexangaben in magnetischen Schienen können einfach gewechselt und flexibel angeordnet werden. Magnetische Schienen finden Sie auf Seite 36.



Bild zeigt: Sonderanfertigung 900 x 615 mm inkl. magnethaftender Indextafel, Kopfzeile mit Logo, 7 x 15 geschlossene Einsteckfächer, passend für Farbkarte und Produktionskarte. Beleghöhe 64 mm, Sichtrand 30 mm. Zubehör: Magnetische Etikettenträger 70 x 34 mm, Etiketten für PC-Beschriftungen und je 100 lichtechte Farbkarten in rot, grün und gelb. Der Preis dieser Sonderanfertigung inkl. Zubehör beträgt 870,00 € zuzügl. MwSt.

Die farbigen Kartonzuschnitte können einfach ausgetauscht werden, so lassen sich die Farbfelder schnell dem aktuellen Bedarf anpassen.





# Kartentafel – Beispiele

Sonderanfertigungen für unsere Kunden – in der Praxis bewährt



Hier wurden unterschiedlichste individuelle Anforderungen mit nur einer Tafel realisiert. Für die Auftragskarten wurde eine Kartentafel maßgeschneidert auf der Magnetfläche montiert. Infos und Kennzahlen werden in magnetischen Infotaschen präsentiert. Die Kapazitätsplanung wird einfach mit trocken abwischbaren Stiften in die fest aufgedruckte Tabelle eingetragen. Rote und grüne Magnetsymbole zeigen eine sofort verständliche aktuelle Situation. Voraussetzung war, dass die Tafel in das vorhandene Montageprofil integriert werden musste.

Beispiel einer Sonderanfertigung: Kartentafel auf Magnet-Schreibtafel

# T-Kartentafeln – flexible Version

Einfache Umsortierung der Karten ohne Umstecken



## Ideal geeignet für:

- Tourenplanung
- Terminplanung
- Mitarbeiterinsatz
- Häusliche Pflege
- usw.

Tour II	Tour III	Tour IV
Sr. Martina	Sr. Paula	Pfl. Charly
WT-AX 180	WT-RA 987	WT-PA 758
A. Bode	A. Franzen	M. Albrecht
C. Friedmann		
	F. Heilmann	B. Lüber
R. Martin	S. Schroff	A. Weiss
S. Künze	T. Mayer	R. Seibold
G. Kuhner		W. Fritscher
R. Hubert	R. Regler	W. Baumann
F. Schmidt	H. Herion	Schirmer, H.
	S. Matthes	Häusleweg 12
		Schwarzwald
Schwerpflege	Verband	Dr. Helfer
Injektion	Insulin	Kol Pflegestufe 3
		Zimm

## T-Kartentafel, flexible Version

Lieferung inkl. Wandschiene mit Klettverschluss.

### T-Kartentafel, flexible Version

#### Breitformat, Tafelbreite 114 mm

Tafelhöhe	Anzahl Schlitze	Best.-Nr.	Preis €
415 mm	15	528109	71,50
605 mm	27	528209	90,50
795 mm	39	528309	113,40
985 mm	51	528409	128,50
1175 mm	63	528509	144,30

#### Schmalformat, Tafelbreite 84 mm

Tafelhöhe	Anzahl Schlitze	Best.-Nr.	Preis €
415 mm	15	529109	68,70
605 mm	27	529209	82,20
795 mm	39	529309	103,00
985 mm	51	529409	116,80
1175 mm	63	529509	128,50

## Wandschiene

Werden zusätzliche Wandschienen benötigt, dann bitten wir um Angabe der Längen in mm.

### Aluwandschiene

Best.-Nr. Preis €  
pro lfm

Schiene, 2-teilig oben und unten 5306 28,00

Nur passend für Tafeln auf dieser Seite.

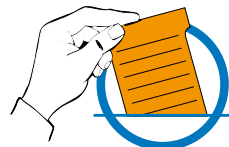

Jede Karte verfügt über viel Platz für Informationen

## T-Kartentafel, flexible Version

Ist in 2 Breiten (84 mm und 114 mm) und 5 Höhen (415 bis 1175 mm) lieferbar.

Die Kartenplätze lassen sich beliebig auswechseln. Dadurch können innerhalb einer Reihe auch Karten dazwischengeschoben werden, ohne die einzelnen Karten umzustecken.

Die Befestigung der einzelnen Tafелеlemente an der Wand erfolgt mit einem praktischen Klettband. Dadurch können auch die Tafелеlemente untereinander ausgetauscht werden.

- grauer Kunststoff
- Ideal für Planungen in numerischer oder alphabetischer Reihenfolge.



## Funktionsweise der flexiblen T-Kartentafel

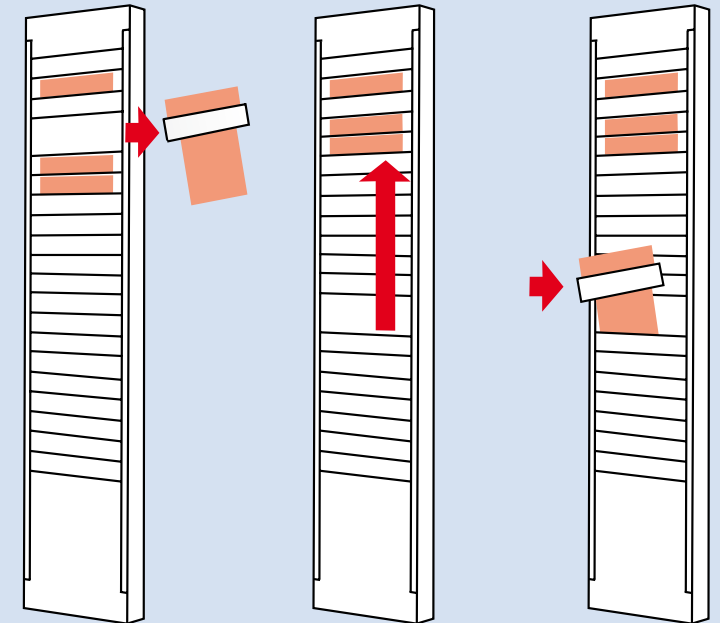

1. Halter herausnehmen

2. Beliebige Anzahl Schlitze hochschieben

3. Halter an gewünschter Stelle einsetzen

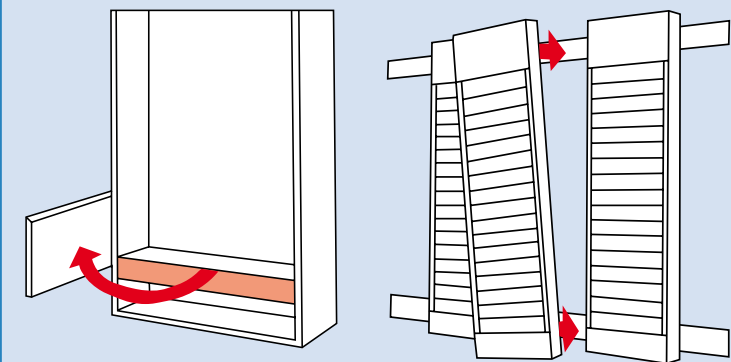

Praktische und einfache Wandbefestigung mit Klettverschluss.

Die Reihen lassen sich mit wenigen Handgriffen untereinander austauschen.



# T-Kartentafeln – starre Version

Flexibel, preiswert und jederzeit erweiterbar

## Praxisbeispiele: T-Kartentafeln



Diese Terminplanung besteht aus 1 x Tafelreihe Best.-Nr. 5805 und 7 x Tafelreihe Best.-Nr. 5809, Befestigung mittels Wandschiene.



Die Wandschiene macht es möglich, dass Tafelreihen einfach nach vorne herausgenommen, seitlich verschoben und eingesetzt werden können.



**1 Profileisten** dienen zur Beschriftung und Standard-Wandbefestigung. Zu jeder Tafel wird ein Paar Profileisten mitgeliefert.



**2 Aluwandschiene**  
Mit der optional erhältlichen Wandschiene können die Tafeln jederzeit nach vorne entnommen und seitlich verschoben werden.

Die Tafelelemente können wahlweise mit der mitgelieferten Standardbefestigung oder mit der als Zubehör lieferbaren Wandschiene montiert werden. Die Montage mit Wandschiene ermöglicht einen flexiblen Wechsel der Tafelelemente.

**1 T-Kartentafeln** sind in zwei verschiedenen Breiten (passend für 80 mm und 48 mm Einsteckbreite) und zwei verschiedenen Höhen (35 und 50 Schlitze) lieferbar. Die Tafelreihen bestehen aus hellgrauem Kunststoff. Jede Tafelreihe hat oben und unten eine Profileiste, die beschriftet werden kann und gleichzeitig als Wandbefestigung (Standardaufhängung) dient. Es können beide Tafelbreiten nebeneinander angebracht und kombiniert werden. Eine nachträgliche Erweiterung der Tafelanlage ist jederzeit möglich.

## Ideal geeignet für:

- Raumplanung
- Objektvermietung
- Mitarbeiterinsatz
- Wartungsplanung
- Gebrauch- und Neuwagenübersicht
- Terminplanung
- Auftragsplanung
- usw.

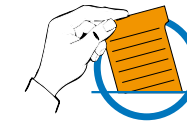

Jede Karte verfügt über viel Platz für Informationen.

## 1 T-Kartentafel

### Schmalformat

Tafelformat Breite x Höhe	Anzahl Schlitze	Best.-Nr.	Preis €
64 x 783 mm	35	5805	18,65
64 x 1008 mm	50	5806	20,50

### Breitformat

95 x 783 mm	35	5809	23,10
95 x 1008 mm	50	5810	27,60

## 2 Aluwandschiene

Zweiteilige eloxierte Alu-Wandleiste in die jede einzelne Tafelreihe einfach eingesetzt und entnommen werden kann. Alle Tafelelemente können problemlos innerhalb der Schienen seitlich verschoben werden, so dass eine rollierende Planung möglich ist. Die Wandschiene wird exakt auf Länge geliefert.

### Aluwandschiene

	Best.-Nr.	Preis € pro lfm
Schiene, 2-teilig	8035	61,00



## 1 T-Karten zur Beschriftung per Hand

- Packung zu 100 Stück

### Liniert

Format	Best.-Nr.	Preis €
Schmalformat 60 x 85 mm	5421..	10,80
Breitformat 92 x 120 mm	5411..	10,80

### Blanko

Format	Best.-Nr.	Preis €
Schmalformat 60 x 85 mm	5422..	6,00
Breitformat 92 x 120 mm	5412..	8,45

Bitte gewünschten Farbcode an Bestellnummer anhängen.

## 2 T-Karten zur Beschriftung per EDV

- auf perforierten Bögen DIN A4

Format	Stück/ Packung	Best.-Nr.	Preis €
Schmalformat 60 x 85 mm	180	5433..	10,50
Breitformat 92 x 120 mm	80	5434..	10,50

Bitte gewünschten Farbcode an Bestellnummer anhängen.

## 3 Beschriftungsvorlagen auf CD

zur passgenauen Beschriftung der T-Karten per Bürodrucker. CD-ROM mit Vorlagen für alle gängigen Textverarbeitungsprogramme.

Beschriftungsvorlagen	Best.-Nr.	Preis €
auf CD-ROM	1419	19,40

## 1 T-Karten zur Beschriftung per Hand

aus 170 g Karteikarton. Farben weitgehend lichteicht im Innenbereich. In 10 Farben mit Linien oder Blanko lieferbar. Lieferung in Spenderpackung zu 100 Karten. Die Packung kann im untersten Schlitz einer Tafelreihe eingehängt werden.

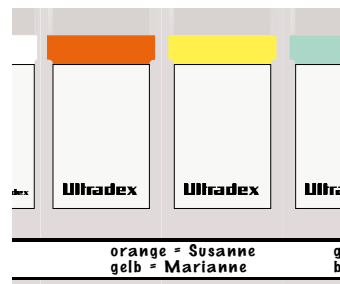
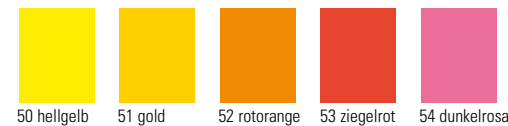
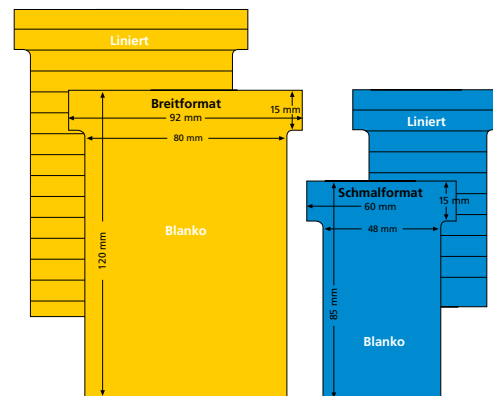

## 2 T-Karten zur Beschriftung per EDV

vorperforierte A4 Bögen aus 170 g Karteikarton. Farben weitgehend lichteicht im Innenbereich. In 5 Farben lieferbar. Karten passend zu Beschriftungsvorlagen für Textverarbeitung Best.-Nr. 1419.

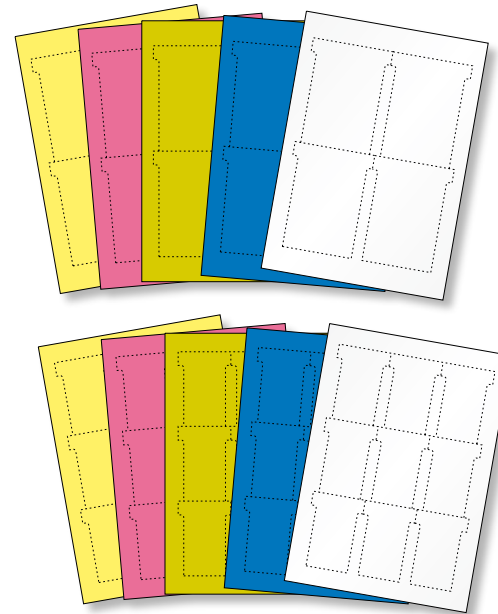

## 3 Beschriftungsvorlagen auf CD

für alle gängigen Textverarbeitungsprogramme. Passgenaue Beschriftung der T-Karten per Drucker.



## Praxisbeispiel: Beschriftung per EDV



**!** T-Karten zur Beschriftung per EDV sind perforiert und lassen sich mit den meisten gängigen Bürodruckern beschriften. Bitte beachten Sie die Bedienungsanleitung des Gerätes. Verwenden Sie, sofern vorhanden, den manuellen Papiereinzug.



# Taschentafel

Die passende Lösung für Chipkarten



Taschentafel Ausführung A, Best.-Nr. 443309. Höhe 840 mm, Reihenbreite 115 mm, Taschenanzahl 30 Stück. Es wurden vier Reihen nebeneinander montiert. Gesamt 120 Taschen.

## 1 Kartentafel Ausführung A

sichtbarer Bereich 25 mm

Kartenformat  
90 x 55 mm

Maximale Chipkartengröße: 90 x 55 mm  
sichtbarer Bereich: 25 mm

## 2 Kartentafel Ausführung B

sichtbarer Bereich 32 mm

Kartenformat  
89 x 68 mm

Maximale Chipkartengröße: 89 x 68 mm ohne Klip  
bzw. 89 x 55 mm mit Klip  
sichtbarer Bereich: 32 mm bzw. 25 mm

Klip

sichtbarer Bereich 25 mm

Kartenformat  
89 x 55 mm

## 3 Kartentafel Ausführung C

sichtbarer Bereich 45 mm  
Kartenformat  
82-90 x 59 mm

Kartenformat max. B 90 x 59 H mm, mind. B 82 x 59 H mm mit und ohne Klip.  
sichtbarer Bereich: 45 mm

Klip

sichtbarer Bereich 45 mm  
Kartenformat  
82-90 x 59 mm

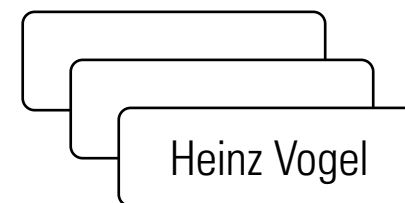

Heinz Vogel

## 4 Selbstklebeetiketten

zur Beschriftung der einzelnen Kartenfächer.  
Die weißen Etiketten sind 40 mm breit und 13 mm hoch.

## 1 Kartentafel Ausführung A

### für Chipkarten ohne Klip

- für Chipkarten mit 25 mm Sichtbereich
- Kartenformat max. 90 x 55 mm (B x H)
- Tafelreihen in grau (09) und braun (10) lieferbar
- Reihenbreite 115 mm
- Schlitzbereich 91 mm, Sichtbereich 25 mm

### Kartentafel für Chipkarten ohne Klip

Reihen- höhe	Taschen- anzahl	Best.-Nr.	Preis €
590 mm	20	4432..	103,50
840 mm	30	4433..	118,30
1090 mm	40	4434..	137,60

Bitte gewünschten Farbcode der Bestellnummer anhängen!

## 2 Kartentafel

### für Chipkarten mit und ohne Klip

- Kartenformat max. 89 x 55 mm (B x H) mit Klip, Sichtbereich 25 mm oder 89 x 68 mm ohne Klip, Sichtbereich 32 mm
- Tafelreihen in grau (09) und braun (10) lieferbar
- Reihenbreite 115 mm
- Schlitzbereich 91 mm

### Kartentafel für Chipkarten mit und ohne Klip

Reihen- höhe	Taschen- anzahl	Best.-Nr.	Preis €
590 mm	15	4435..	94,20
840 mm	23	4436..	105,30
1090 mm	31	4437..	128,50

Bitte gewünschten Farbcode der Bestellnummer anhängen!

## 3 Kartentafel

### für Chipkarten mit und ohne Klip

- für Chipkarten mit 45 mm Sichtbereich
- Kartenformat min. 92 x 59 mm (B x H) bis max. 90 x 59 mm (B x H) mit und ohne Klip
- Tafelreihen in grau (09) und braun (10) lieferbar
- Reihenbreite 115 mm
- Schlitzbereich 91 mm, Sichtbereich 45 mm

### Kartentafel für Chipkarten mit und ohne Klip

Reihen- höhe	Taschen- anzahl	Best.-Nr.	Preis €
590 mm	9	4438..	99,60
840 mm	13	4439..	114,70
1090 mm	18	4440..	134,50

Bitte gewünschten Farbcode der Bestellnummer anhängen!

## 4 Selbstklebeetiketten

Selbstklebeetiketten	Best.-Nr.	Preis €
40 x 13 mm, 84 Stück pro Pack	4450	4,25

# Versichertenkartenvitrine

Aluminiumvitrine für sichere und übersichtliche Aufbewahrung der Versichertenkarten



## 1 Versichertenkartenvitrine

aus Aluminium mit abschließbarer, getönter Acrylglastüre. Die Kartenhalter können einzeln beschriftet werden. Die Etiketten werden mitgeliefert. Rechtlich dürfen die Chip-Karten nur mit dem Einverständnis der Eigentümer verwaltet werden. Vorgedruckte Einverständniserklärungen werden mitgeliefert. Farbige Einsteckkarten sind in ausreichender Menge inklusive.

### Versichertenkartenvitrine

Anzahl der Kartenhalter	Maße B x H in mm	Best.-Nr.	Preis €
30	385 x 545	20030	251,25 FHN
40	500 x 545	20040	263,00 FHN

Sonderanfertigungen sind möglich. Bitte fragen Sie an!

FHN = Nettopreis-Artikel

## Zubehör Einverständniserklärung

### Einverständniserklärung

Packungsinhalt	Best.-Nr.	Preis €
50 Stück	20101	14,15

## Einsteckkarten

### Einsteckkarten

Farbe	Packungsinhalt	Best.-Nr.	Preis €
grün	50	20102	14,15
rot	50	20103	14,15
blau	50	20104	14,15

1 Die Versichertenkartenvitrine von Ultradex schafft Ordnung und Übersicht.



# Ultradex Magnettafel mit Linienraster

magnethaftende, beschreib- und abwischbare Oberfläche

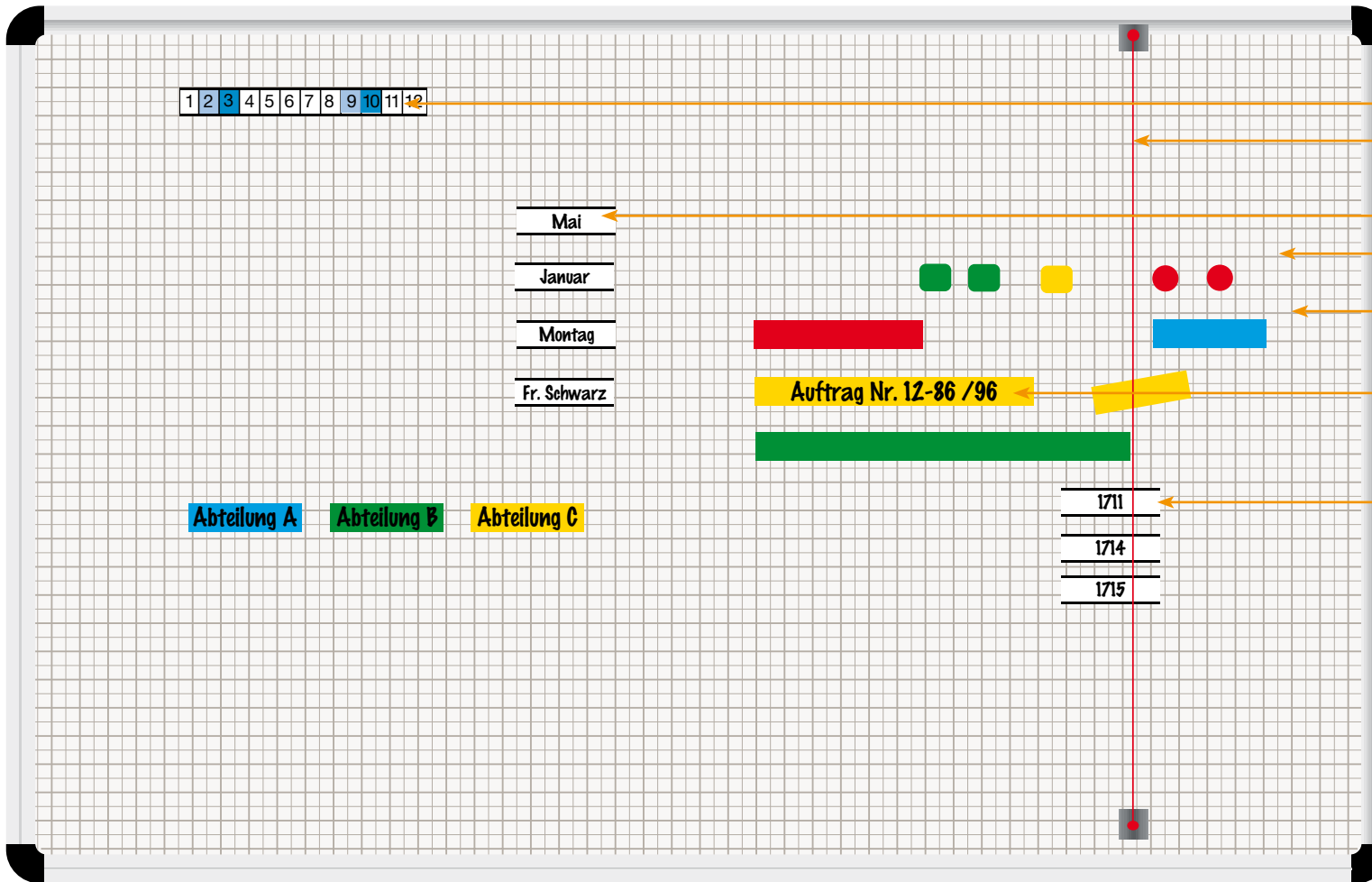

- ← Silber eloxierter Aluminiumrahmen
- ← Magnetische Skalen und Kalenderstreifen
- ← Terminanzeiger
- ← Magnetische Schiene inkl. Überschriften
- ← Farbige Magnetsymbole
- ← Hochverdichtete Polyester-Oberfläche mit gedrucktem Raster, magnetisch
- ← Magnetische Farbbänder wiederbeschreibbar
- ← Magnetische Schienen mit beschreibbaren Etiketten



- ← Aufhänger (A)
- ← Gegenstück (B)

**Die Befestigung der Tafeln**  
 An der Tafelrückseite befinden sich verdeckte Aufhänger (A). Die entsprechenden Gegenstücke (B) werden an der Wand montiert. Die Tafel kann danach mühelos eingehängt werden.

- variable Einsatzmöglichkeiten
- Planungszubehör kann mehrfach beschriftet werden
- vielfältiges Zubehör
- hoher Gebrauchswert

Dieses flexible Programm ermöglicht Ihnen eine ungeheure Vielfalt an Planungsmöglichkeiten. Ob für die maßgeschneiderte, individuelle Problemlösung oder die einfache Planung. Durch das magnetische Zubehörprogramm wird das Planen für Sie noch einfacher, schneller und auch leichter.

**Tafeln in Sonderanfertigung**  
 Mit einem individuellen Planungsschema lassen sich Planungsaufgaben optimal lösen. Wir beraten Sie gerne, fertigen Entwürfe an und stellen die Tafeln nach Ihren Wünschen her. Weitere Informationen zu Sonderanfertigungen finden Sie auf Seite 48-53.

# Die unterschiedlichen Linienraster der Magnettafeln

Alle Ausführungen mit Aluminium-Rahmen



## 1 Standard-Oberfläche

### Raster 5 x 5 / 10 x 10 mm verstärkt

Tafelgröße B x H mm	Lichte Planung B x H mm	Anzahl Planungszeilen untereinander	Best.-Nr.	Preis € je Tafel
490 x 350	450 x 310	31	8012	138,40
700 x 490	660 x 450	45	8006	155,50
900 x 550	860 x 510	51	8030	183,10
970 x 700	930 x 660	66	8004	225,75
1120 x 900	1080 x 860	86	8020	328,75
1750 x 1120	1710 x 1080	108	8031	630,25
2000 x 900	1960 x 860	86	8032	630,25

## 2 Standard-Oberfläche

### Raster 20 x 20 / 100 x 100 mm verstärkt

Tafelgröße B x H mm	Lichte Planung B x H mm	Anzahl Planungszeilen untereinander	Best.-Nr.	Preis € je Tafel
900 x 600	860 x 560	28	8140	183,10
1200 x 900	1160 x 860	43	8141	328,75
2000 x 1200	1960 x 1160	58	8142	673,00

## 3 Zeilenplaner

Diese Planer sind besonders geeignet für 9 mm hohes Magnetzubehör. Durch die Feldhöhe von 12 mm erhalten Sie eine sehr gute Gesamtübersicht und können auch von weitem jede Zeile optisch gut verfolgen.

### Raster 5 x 12 / 10 x 24 mm verstärkt

Tafelgröße B x H mm	Lichte Planung B x H mm	Anzahl Planungszeilen untereinander	Best.-Nr.	Preis € je Tafel
900 x 1120	860 x 1080	90	8023	328,75
1100 x 1120	1060 x 1080	90	8038	366,25
2000 x 1120	1960 x 1080	90	8039	655,25

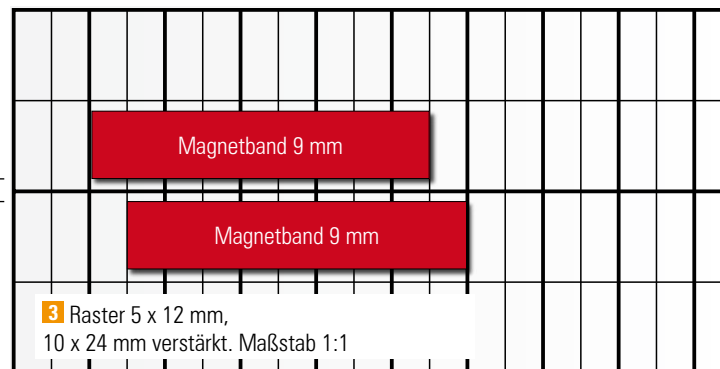
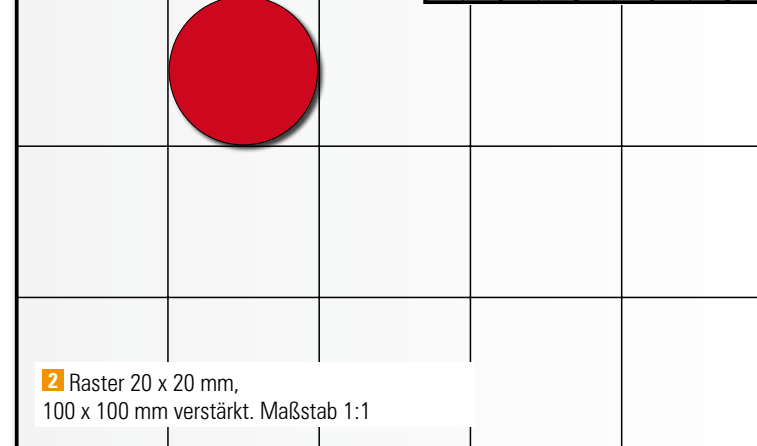
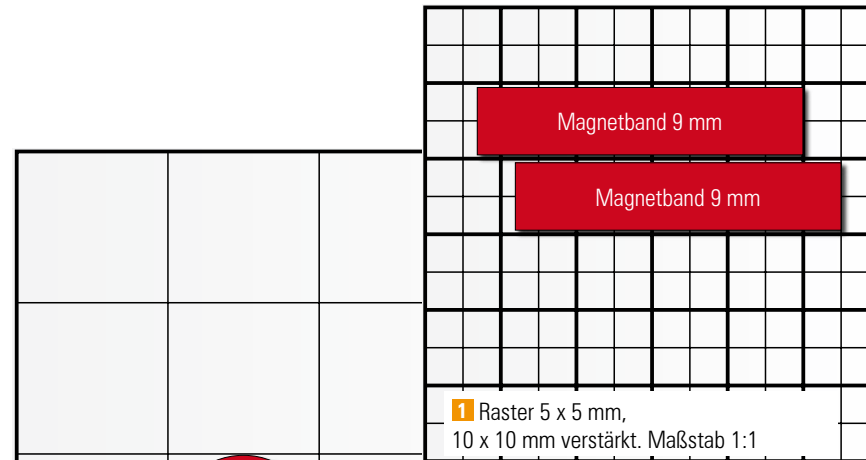

ca. 3 mm Zwischenraum  
für eine bessere Übersicht

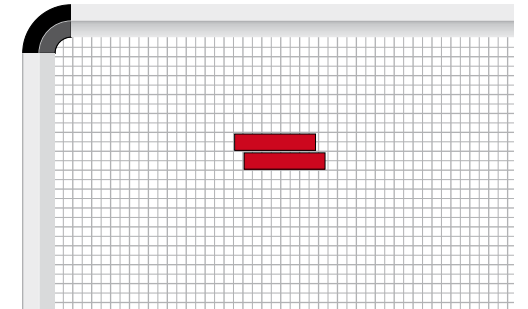

1 Magnettafel mit Raster 5 x 5 mm.  
10 x 10 mm verstärkt. Maßstab 1:4

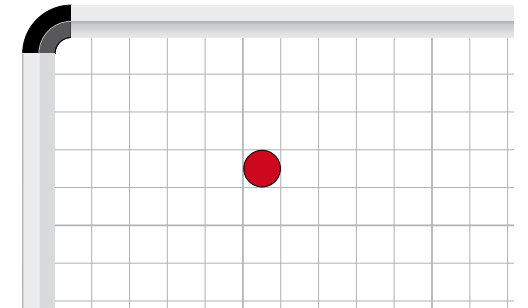

2 Magnettafel mit Raster 20 x 20 mm.  
100 x 100 mm verstärkt. Maßstab 1:4

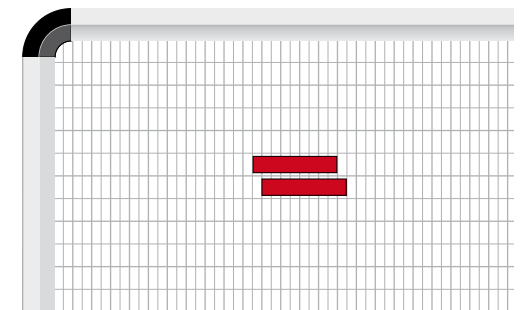

3 Magnettafel mit Raster 5 x 12 mm.  
10 x 24 mm verstärkt.  
In Kombination mit 9 mm Magnetzubehör behalten Sie  
eine optimale Zeilenübersicht.



# Planungszubehör für Magnettafeln in 11 Farben

Mit Spezialstiften wieder neu beschreibbar. 2 mm Stärke, ideal zum Greifen, starke Haftkraft



**1** Magnetische Bänder zum Selberschneiden  
Stärke 2 mm, 4 x 250 mm pro Pack, 5 Höhen, 11 Farben



**2** Magnetische Bänder zum Selberschneiden  
Stärke 1 mm, 1000 mm pro Pack, 5 Höhen, 11 Farben



**3** Magnetische Abschnitte, Höhe 9 mm  
Stärke 2 mm, 4 Längen, 11 Farben



**4** Magnetische Platten, 125 x 250 mm  
Stärke 1 oder 2 mm, 11 Farben



**5** Magnetische Symbole  
Stärke 2 mm, 11 Farben



**6** Signalmagnete farbig sortiert.  
Je 4 x rot, blau, grün, gelb



**7** Schreib-Set für Magnet-Planungstafeln  
2 farbige Tafelschreiber trocken abwischbar,  
2 farbige wasserlösliche Stifte für Magnetzubehör,  
1 magnet. Stifthalter, 1 magnet. Tafelwischer und  
Ersatzpapier, 1 Reinigungsspray für Tafel und farbige  
Magnetbänder.



**8** Wasserlösliche Spezialstifte zum Beschriften von  
Tafeln und Zubehör.  
Lieferbar in den Farben grün (01), rot (05), blau (07),  
schwarz (11) und 4 Farben in einer Packung.



**9** Zubehörbox aus Polystyrol mit Facheinteilung.  
Format 330 x 220 x 53 mm. Ohne Inhalt.

<b>1 Magnetische Bänder à 25 cm</b>				
Höhe	Stärke	Inhalt/VE	Best.-Nr.*	Preis €
5 mm	2 mm	4 x 250 mm	8405..	5,65
9 mm	2 mm	4 x 250 mm	8410..	8,90
14 mm	2 mm	4 x 250 mm	8460..	9,90
19 mm	2 mm	4 x 250 mm	8411..	11,05
50 mm	2 mm	4 x 250 mm	8451..	25,10

<b>2 Magnetische Bänder à 100 cm</b>				
Höhe	Stärke	Inhalt/VE	Best.-Nr.*	Preis €
5 mm	1 mm	1000 mm	8381..	5,05
9 mm	1 mm	1000 mm	8382..	8,20
14 mm	1 mm	1000 mm	8383..	9,00
19 mm	1 mm	1000 mm	8384..	10,10

<b>3 Magnetische Abschnitte, Höhe 9 mm</b>				
Länge x Höhe	Stärke	Inhalt/VE	Best.-Nr.*	Preis €
40 x 9 mm	2 mm	18 Stück	8444..	9,70
50 x 9 mm	2 mm	16 Stück	8445..	9,70
60 x 9 mm	2 mm	10 Stück	8446..	8,50
70 x 9 mm	2 mm	10 Stück	8447..	9,70

<b>4 Magnetische Platten, 125 x 250 mm</b>				
Breite x Höhe	Stärke	Inhalt/VE	Best.-Nr.*	Preis €
125 x 250 mm	1 mm	1 Stück	8452..	14,70
125 x 250 mm	2 mm	1 Stück	8450..	15,60

<b>5 Magnetische Symbole, 2 mm stark</b>				
Symbol	Abmessung	Inhalt/VE	Best.-Nr.*	Preis €
▲	9 x 9 mm	40 Stück	8406..	6,55
■	9 x 9 mm	40 Stück	8403..	6,55
●	Ø 9 mm	40 Stück	8401..	6,55
■	19 x 9 mm	20 Stück	8408..	6,55
←	22,5 x 12 mm	20 Stück	8412..	6,55
▲	19 x 19 mm	12 Stück	8407..	6,55
■	19 x 19 mm	12 Stück	8404..	6,55
●	Ø 20 mm	10 Stück	8402..	6,55
■	30 x 19 mm	8 Stück	8409..	6,55

<b>6 Signalmagnete Ø 10 mm</b>			
	Inhalt/VE	Best.-Nr.	Preis €
je 4 x rot, blau, gelb, grün	16 Stück	8380	6,35

<b>7 Schreibset für Magnet-Planungstafel</b>		
Artikel	Best.-Nr.	Preis €
Schreibset	8378	43,20

<b>8 Wasserlösliche Spezialstifte</b>			
Farbe	Inhalt/VE	Best.-Nr.*	Preis €
pro Farbe	4 Stück	8488..	7,65
4 Farben sortiert	4 Stück	848899	7,65

Farbcode: grün (01), rot (05), blau (07), schwarz (11)

<b>9 Zubehörbox</b>		
Artikel	Best.-Nr.	Preis €
Zubehörbox	1531	37,00

\* Bitte den Farbcode der Bestellnummer anhängen.

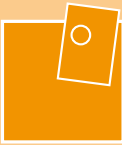

# Magnetisches Zubehör

Passend zu allen Ultradex Magnetplanungstafeln

## 1 Tage / Monate

Schienenhöhe	Länge	Beschr.	Best.-Nr.	Preis €
15 mm	35 mm	Montag-Sonntag	8594	7,10
20 mm	45 mm	Montag-Sonntag	8595	12,00
15 mm	35 mm	Januar-Dezember	8598	12,00
20 mm	45 mm	Januar-Dezember	8600	14,15

## 2 Datumsstreifen, kalendergerecht

Höhe	Strichabstand	Inhalt	Best.-Nr.	Preis €
15 mm	5 mm	1 Jahr	8601..	22,05
Nachrüstsatz für Folgejahr ohne Magnetschiene				
12 mm	5 mm	1 Jahr	8607..	13,35

Bitte Kalenderjahr angeben (z.B. 860102 für 2012)

## 3 Tageszahlen 1-31 in magn. Schiene

Skalenhöhe	Strichabst.	Streifenlänge	Best.-Nr.	Preis €
10 mm	5 mm	155 mm	8510	4,55
15 mm	10 mm	310 mm	8511	6,05
20 mm	15 mm	465 mm	8512	9,00
20 mm	20 mm	620 mm	8513	22,90

## 4 Wochentage Mo-So in magn. Schiene

10 mm	5 mm	35 mm	8580	3,45
15 mm	10 mm	70 mm	8581	4,20
20 mm	15 mm	105 mm	8582	6,55
20 mm	20 mm	140 mm	8583	6,55

## 5 Wochenzahlen 1-53 in magn. Schiene

10 mm	5 mm	265 mm	8520	6,05
15 mm	10 mm	530 mm	8521	7,10
20 mm	15 mm	795 mm	8522	16,95
20 mm	20 mm	1060 mm	8523	27,15
20 mm	25 mm	1325 mm	8524	53,10

## 6 Skalen ohne Ziffern in magn. Schiene

10 mm	5 mm	155 mm	8500	4,55
15 mm	10 mm	290 mm	8501	6,05
20 mm	15 mm	285 mm	8502	6,55
20 mm	20 mm	280 mm	8503	9,00
20 mm	25 mm	275 mm	8504	9,00
20 mm	30 mm	270 mm	8505	8,20
20 mm	40 mm	280 mm	8506	8,20
20 mm	50 mm	250 mm	8507	8,20
20 mm	60 mm	240 mm	8508	8,20

## 7 Farbige Selbstklebebänder

Breite	Länge	Inhalt	Best.-Nr.	Preis €
1,5 mm	12 m	Abroller	8650..	8,10
6 mm	66 m	Rolle	8651..	5,25
9 mm	66 m	Rolle	8652..	5,85

## 8 Ablageleiste

Länge	Farbe	Best.-Nr.	Preis €
40 cm	silber	8421	18,00
je lfd. Meter	silber	8463	39,00

## 9 Terminanzeiger-Datumslot

Ausführung	Best.-Nr.	Preis €
Für Tafeln mit Ultradex Aluminiumrahmen	1535..	15,10
Für alle Magnettafeln	8420..	11,90



1 Wochentage Montag – Sonntag



1 Monate Januar – Dezember

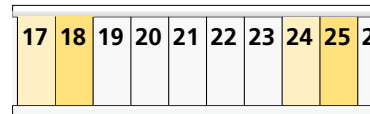

2 Datumsstreifen mit farbig markierten Sonn- und Feiertagen in einer Magnetschiene.

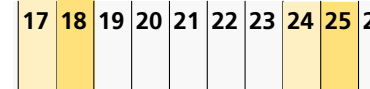

2 Datumsstreifen für das Folgejahr einfach zum Austauschen. Ohne Magnetschiene.

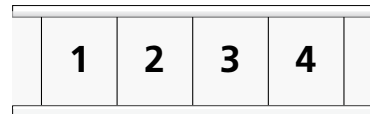

3 Skala mit Tageszahlen 1-31



4 Skala mit Wochentagen Mo-So

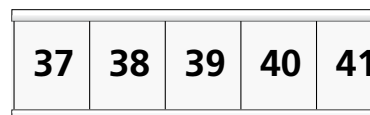

5 Skala mit Wochenzahlen 1-53

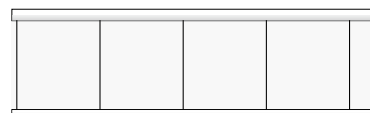

6 Blankoskala zum Selbstbeschreiben



## 7 Farbige Selbstklebebänder

Um auf Ihrer Magnet- oder Schreibtischspalten, Linien, Felder usw. darzustellen. Aber auch zur senkrechten farblichen Kennzeichnung von Wochenenden und einzelnen Tagen.

### Kunststoffband 1,5 mm breit

- 12 Meter lang, im Abroller.
- Farben: grün 01, gelb 02, rot 05, blau 07, weiß 08, schwarz 11

### Kunststoffband 6 mm breit

- 66 Meter lang, auf Rolle. Farben: gelb 02, rot 05

### Kunststoffband 9 mm breit

- 66 Meter lang, auf Rolle. Farben: gelb 02, rot 05

Bitte den gewünschten Farbcode der Bestellnummer anhängen.



8 Ablageleiste aus eloxiertem Aluminium zum Einhängen in den Tafelrahmen.

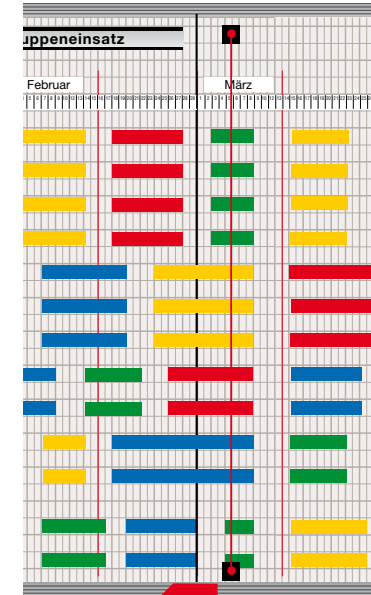

Magnetisch



wird in Tafelrahmen eingehängt

## 9 Terminanzeiger-Datumslot

Die farbigen Gummifäden sind für jede Tafelhöhe bis 150 cm individuell einstellbar. Terminanzeiger sind in den Farben 01 grün, 02 gelb, 05 rot, 07 blau und 08 weiß lieferbar. Bitte den gewünschten Farbcode der Bestellnummer anhängen.



# Magnetische Schienen und Einsteckkarten

Für die flexible Beschriftung von Magnetplanungstafeln

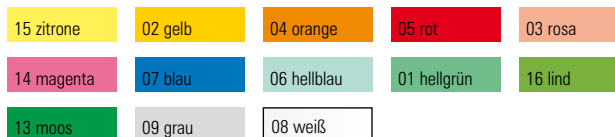

**1 Magnetische Schienen** zur Aufnahme von Einsteckkarten  
Lieferbar in: braun 00, grün 01, gelb 02, rot 05, blau 07 und weiß 08.  
Ohne Farbangabe liefern wir die Standardfarbe braun.

### Magnetische Schienen

Schienenhöhe	Schienenlänge	Inhalt/VE	Best.-Nr.*	Preis €
9,5 mm	40 mm	18 Stück	8454..	10,50
9,5 mm	50 mm	16 Stück	8455..	11,65
9,5 mm	60 mm	10 Stück	8456..	8,70
9,5 mm	70 mm	10 Stück	8457..	9,80
15 mm	40 mm	12 Stück	8482..	9,15
15 mm	50 mm	12 Stück	8483..	10,75
15 mm	60 mm	8 Stück	8484..	9,15
15 mm	70 mm	8 Stück	8486..	9,60
20 mm	40 mm	12 Stück	8464..	9,15
20 mm	50 mm	12 Stück	8465..	11,25
20 mm	60 mm	8 Stück	8466..	9,60
20 mm	70 mm	8 Stück	8467..	10,20
34 mm	40 mm	12 Stück	8494..	12,70
34 mm	50 mm	9 Stück	8495..	12,70
34 mm	60 mm	7 Stück	8496..	12,20
34 mm	70 mm	6 Stück	8497..	12,20
34 mm	210 mm	1 Stück	8498..	4,00
34 mm	420 mm	1 Stück	8489..	8,00
50 mm	420 mm	1 Stück	8448..	8,70

\* Bitte den Farbcode der Bestellnummer anhängen.

**2 Einsteckkarten** für magnetische Schienen  
vorperforiert, in 13 lichtbeständigen Farben lieferbar.  
Beschriftung per Hand oder Schreibmaschine. Beschriftung per  
Drucker bedingt möglich. Bitte fragen Sie an!

### Einsteckkarten

passend für Schienenhöhe	Länge	Inhalt/VE	Best.-Nr.*	Preis €
9,5 mm	40 mm	420	8468..	3,85
9,5 mm	50 mm	420	8469..	5,15
9,5 mm	60 mm	420	8470..	6,25
9,5 mm	70 mm	420	8471..	6,25
15 mm	40 mm	220	8490..	3,85
15 mm	50 mm	220	8491..	5,00
15 mm	60 mm	220	8492..	5,95
15 mm	70 mm	220	8493..	7,65
20 mm	40 mm	170	8472..	3,85
20 mm	50 mm	170	8473..	5,00
20 mm	60 mm	170	8474..	6,25
20 mm	70 mm	170	8475..	6,85
34 mm	40 mm	90	8534..	4,25
34 mm	50 mm	90	8535..	5,45
34 mm	60 mm	90	8536..	6,90
34 mm	70 mm	90	8537..	7,80
34 mm	210 mm	40	8538..	8,15
34 mm	420 mm	40	8539..	15,10
50 mm	420 mm	6	8449..	2,85

\* Bitte den Farbcode der Bestellnummer anhängen.

## Schriftart A

## Schriftart B

### 3 Individuelle Texte für Überschriften und Spaltenbezeichnungen in magnetischer Schiene

Wir beschriften nach Ihren Vorgaben:  
Schwarze Schrift auf weißem Karton inkl. wischfester Schutzfolie.  
Farbe der Magnetschiene: dunkelbraun.

### Praxisbeispiel

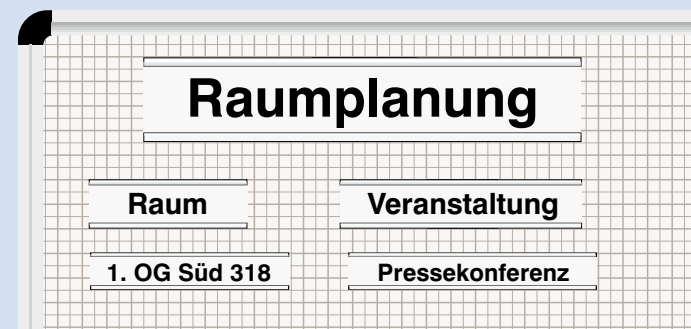

Überschriften in Magnetschienen verbessern die Übersicht und können variabel positioniert werden.

### 3 Individuelle Texte für Überschriften

Schriftart	Schienenhöhe	Schrifthöhe	Best.-Nr.	Preis €/Buchstabe
A	20 mm	11 mm	863011	1,25
A	34 mm	20 mm	863111	1,50
A	50 mm	30 mm	863211	1,60
B	20 mm	11 mm	863311	1,25
B	34 mm	20 mm	863411	1,50
B	50 mm	30 mm	863511	1,60

Kein Lagerartikel. Lieferzeit ca. 1-2 Wochen. Farbige Schriften siehe S. 101.

# Magnetische Profilschiene, Inkjet Magnetfolie

Praktische Beschriftungssysteme für jeden Einsatzzweck



## 1 Magnetische C-Profil-Schiene

zum Selberschneiden, braun

### Magnetische C-Profil-Schiene

Höhe	Länge	Best.-Nr.	Preis/Stück
15 mm	1 m	8642	8,50
15 mm	50 m	8643	273,25
20 mm	1 m	8644	9,40
20 mm	50 m	8645	341,75
34 mm	1 m	8646	13,25
34 mm	50 m	8647	427,50
50 mm	1 m	8648	19,25
50 mm	50 m	8649	574,25

## 2 Einsteckstreifen

für C-Profil-Schiene, weiß, Papier  
vorperforierte Bögen

### Einsteckstreifen auf DIN A4 Bögen

für Schienen- höhe	Länge	Streifen je Packg.	Best.-Nr.	Preis € je Pckg.
9,5 mm	210 mm	350	8729	16,45
15 mm	210 mm	220	8730	16,45
20 mm	210 mm	170	8731	16,45
34 mm	210 mm	90	8732	16,45

### Einsteckstreifen auf DIN A3 Bögen

15 mm	420 mm	220	8733	29,35
20 mm	420 mm	170	8734	29,35
34 mm	420 mm	90	8735	29,35
50 mm	420 mm	6	8736	2,85

## 3 Beschriftungsvorlagen auf CD-ROM

Mit den Beschriftungsvorlagen auf CD-ROM können die Einsteckstreifen auf A4-Bögen passgenau per EDV beschriftet werden. Die Beschriftungsvorlagen können in alle gängigen Textverarbeitungsprogramme geladen werden.

### Beschriftungsvorlagen auf CD-ROM

Artikel	Best.-Nr.	Preis €
Beschriftungsvorlagen auf CD ROM	1419	19,40

## 4 Inkjet Magnetfolie

Format	VE	Best.-Nr.	Preis €
DIN A4	5 Folien	8690	18,85
DIN A4	20 Folien	8691	64,00
DIN A3	1 Folie	8696	13,55
DIN A3	5 Folien	8698	41,35



## 1+2 Magnetische C-Profil-Schiene mit Einsteckstreifen



## 3 Beschriftungsvorlagen auf CD-ROM

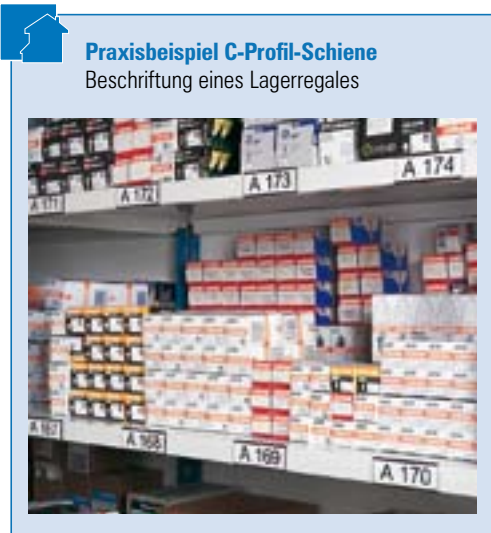

### Praxisbeispiel C-Profil-Schiene

Beschriftung eines Lagerregales



## 4 Magnetfolie zum Bedrucken

- für alle handelsüblichen Tintenstrahldrucker geeignet
- einfach mit Schere oder Cutter zu schneiden
- auch für normales Schreib- und Malwerkzeug geeignet
- ideal für Büro, Lager, Werbung und Zuhause
- Organisation
- Lagerverwaltung
- Kennzeichnung
- Beschriftung
- Sonderaktionen
- und vieles andere

Dünne, gut haftende Magnetfolie mit spezieller Beschichtung in weiß. Die Folie wird einfach (wie Fotopapier) in den Inkjet-Drucker eingelegt und bedruckt.

Nur für die Anwendung im Innenbereich.

Achtung! Nicht geeignet für Laserdrucker, Kopierer und Thermodrucker.

### Praxisbeispiel Inkjet Magnetfolie

Druck EAN Strichcode  
Beschriftung eines Lagerregales





# Magnet-Schiebetafelanlage

Einzelne, in Schienen geführte Tafелеlemente erlauben eine rollierende Planung

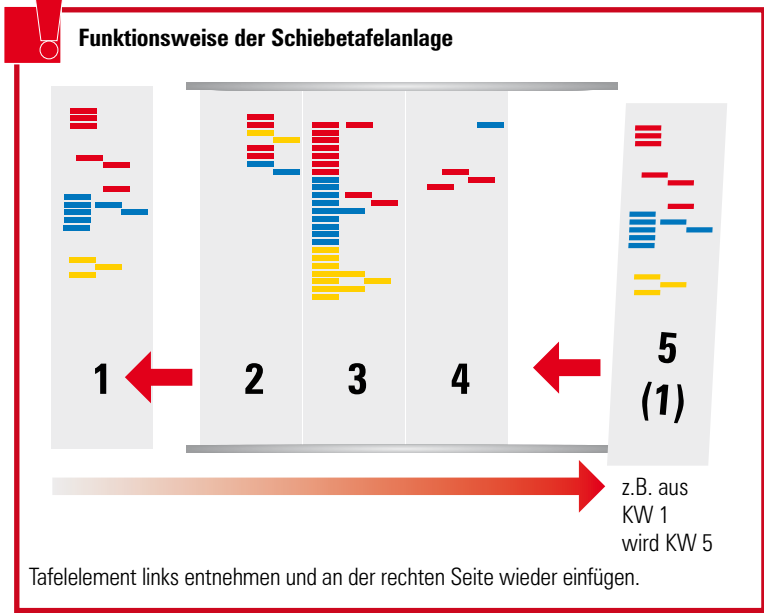
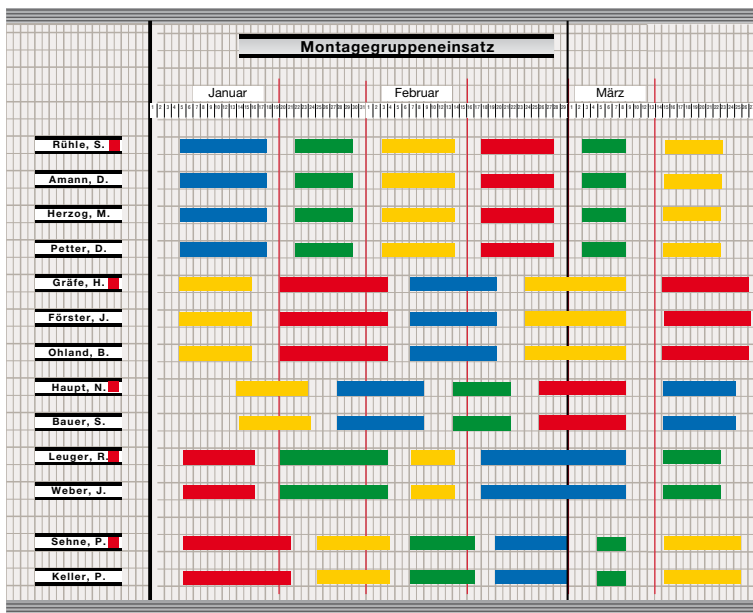

## 1 Magnet-Schiebetafelanlage

Verschiebbare Tafелеlemente

- Ideal für Terminplanungen. Elemente können leicht entnommen und wieder eingesetzt werden.
- Abgelaufene Zeiträume können rechts außen wieder angesetzt werden (rollierende Planung).

Die rahmenlosen Magnet-Schiebetafелеlemente werden mit einem Raster bedruckt, welches beim Planen und bei der Übersicht sehr hilfreich ist. Zwei unterschiedliche Raster sind lieferbar. Die Tafeln können mit Ultradex Spezialstiften immer wieder neu beschrieben werden. Die Tafелеlemente werden in ein- oder dreigleisigen Halteschienen (wahlweise mit Rollenführung) eingesetzt und können vor oder hintereinander hergeschoben werden.

Originalgröße der Raster finden Sie auf Seite 33.

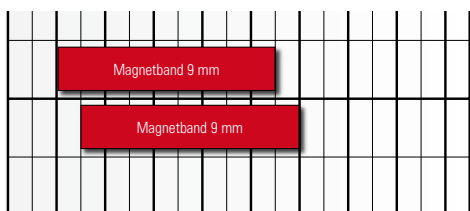

## 2 Halte- und Gleitschienen

sind Voraussetzung, um die Tafeln an der Wand zu befestigen.

Bei häufigem Verschieben der Tafелеlemente empfehlen wir die leichtgängige, rollengeführte Ausführung. Aus versandtechnischen Gründen liefern wir nur Längen bis maximal 2000 mm aus. Eine stufenlose Verlängerung ist jederzeit möglich. Der Preis beinhaltet immer das untere und obere Schienenteil.



## 3 Schiene eingleisig ohne Rollen

2-teilige Aluminiumschiene für Wandmontage.

Die Tafeln können einfach von vorne eingesetzt und entnommen werden.

## 1 Magnet-Schiebetafelanlage Rahmenlose Magnettafeln

Raster 5 x 12 / 10 x 24 mm verstärkt

Abmessungen B x H mm	Lichte Planungs-höhe mm	Anzahl Planungs-zeilen	Best.-Nr.	Preis €
155 x 1110	1100	90	8011	100,40
310 x 1110	1100	90	8029	132,10
880 x 1110	1100	90	8027	344,25

## Raster 5 x 5 / 10 x 10 mm verstärkt

Abmessungen B x H mm	Lichte Planungs-höhe mm	Anzahl Planungs-zeilen	Best.-Nr.	Preis €
155 x 680	670	67	8008	90,50
280 x 680	670	67	8002	117,60
310 x 680	670	67	8009	131,10
480 x 680	670	67	8003	159,20
155 x 880	870	87	8010	85,30
310 x 880	870	87	8016	132,10
540 x 880	870	87	8034	171,10
155 x 1110	1100	110	8017	100,40
280 x 1110	1100	110	8024	115,00
310 x 1110	1100	110	8019	132,10
420 x 1110	1100	110	8025	171,10
880 x 1110	1100	110	8018	343,25

Zuschnitte innerhalb der angegebenen Abmessungen sind möglich.

## 2 Halte- und Gleitschienen

Rollengelagerte Ausführung (siehe Abb.)

- mit 3 Gleitkanälen

Artikel	Best.-Nr.	Preis €
Schiene 2-teilig (Preis pro Meter)*	8213	130,00
Aufschlag für Rollenlagerung* pro Tafel	8036	33,20

\* Keine Lagerartikel. Lieferzeit 1-2 Wochen

## 3 Schiene eingleisig ohne Rollen

Normale Ausführung, ohne Rollen

- 1 Gleitkanal

Artikel	Best.-Nr.	Preis €
Schiene 2-teilig (Preis pro Meter)	8035	61,00

# Magnet Jahresplanerset als rollierende Schiebetafelanlage

Planung: taggenau, 5-Tagewoche, 3 Monate pro Modul

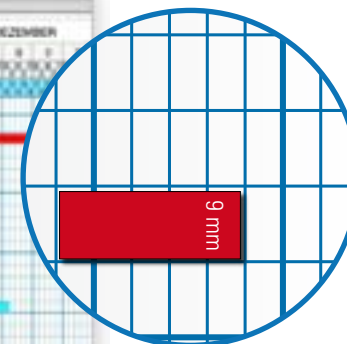
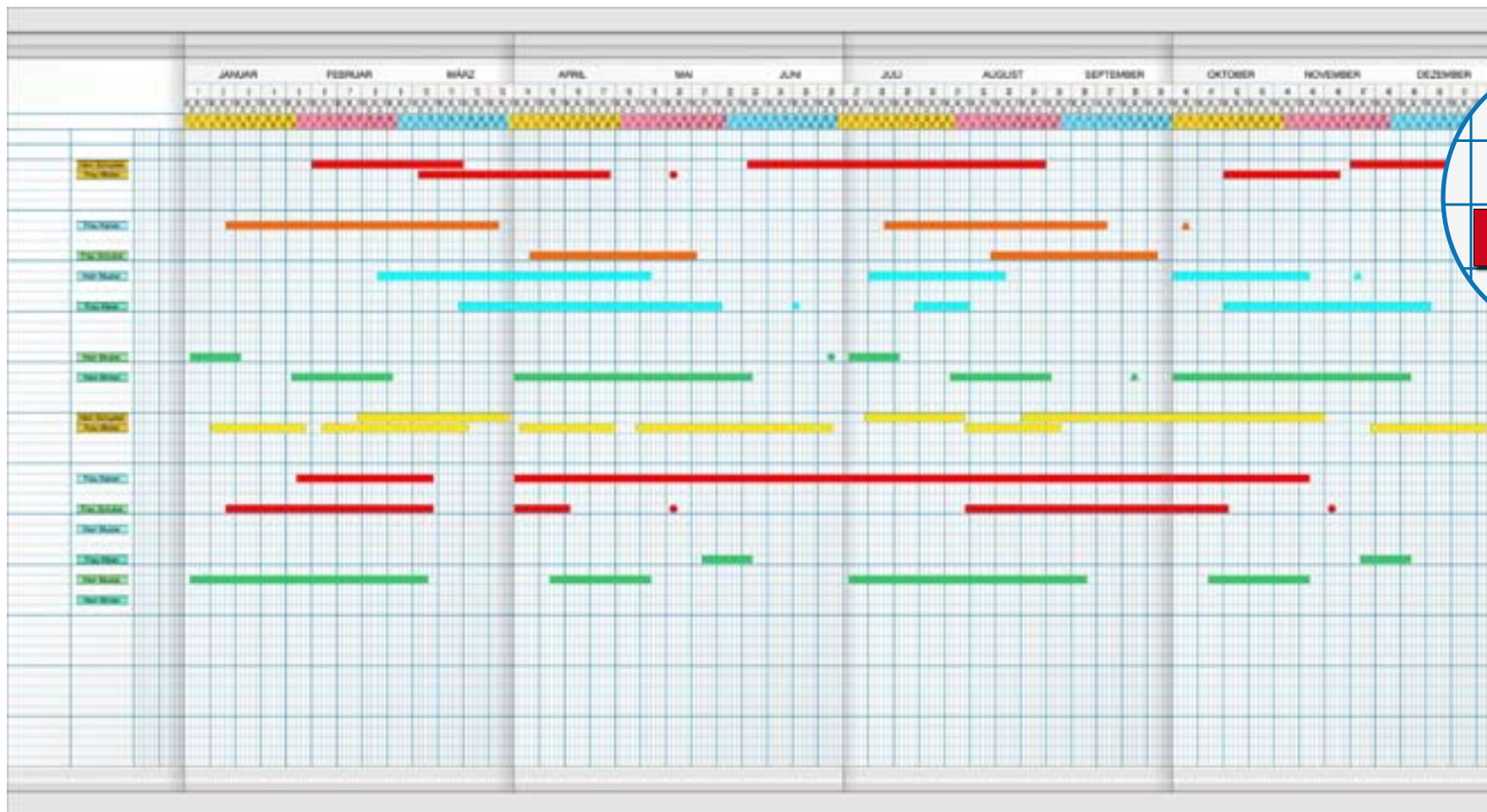

Ausschnitt des Planungsgitters in Originalgröße 5 x 10 mm

## 1 Magnet Jahresplanerset 5-Tagewoche

Artikel	Best.-Nr.	Preis €
5 Schiebetafeln inkl. Zubehör	800073	1482,00
Kalender-/Datumsstreifen*	8000850	19,80

Inhalt: Kalendergerechte Tagesstreifen 1-31 abwechselnd in drei Farben.

\* Bitte das gewünschte Jahr angeben.

z.B. 80008502 für 2012, 80008503 für 2013

## 1 Magnet Jahresplanerset 5-Tagewoche als rollierende Schiebetafelanlage

Taggenaue Planung auf 4 getrennten Quartalsmodulen

- ideal für Termine, Projekte, Personaleinsätze usw.
- 5 leichtgängige hochwertige Schiebetafeln auf Rollen
- Linienraster fest eingebrannt, beschreibbar
- Rückseite weiß, magnethaftend und beschreibbar
- Planung von bis zu 100 Personen oder Objekten
- Außenmaße der Anlage 1475 x 1100 mm (BxH)
- Inkl. 3-Kanal-Führungsschiene und Planungszubehör

Geliefert werden:

- 1 Führungsschiene komplett, Länge 1500 mm
- 1 Leit-Indextafel B 175 x H 1100 mm, 4 Tafelmodule B 325 x H 1100 mm
- Magnetische Überschriften z.B.: Monate, Kalenderwochen, Wochentage und kalendergerechter Datumstreifen.
- 100 Magnetschienen zur Beschriftung der Objekte auf den Indextafeln.
- Magnetische Planungstreifen 9 mm hoch, je 6 m in den Farben weiß, grün, gelb, rot, hellblau, blau.
- 1 Datumslot
- 1 Marker zur Beschriftung der Planungstreifen



3-Kanal-Führungsschiene und leichtgängige Rollen



# Individuelle Jahresplaner, magnethaftend und beschreibbar

Änderungen des Druckbildes nach Kundenwunsch – die Beispiele zeigen nur einige Möglichkeiten

## Magnet Plantafel mit individuellem Aufdruck nach Kundenwunsch

Kostengünstige Einzelanfertigung durch Digitaldruck

- Oberfläche magnethaftend und beschreibbar
  - keine Mehrkosten für Texte, Logos, weitere Farben
  - freie Gestaltungsmöglichkeit der Planungsfläche
- Detailinformationen und was wir von Ihnen benötigen finden Sie auf Seite 50

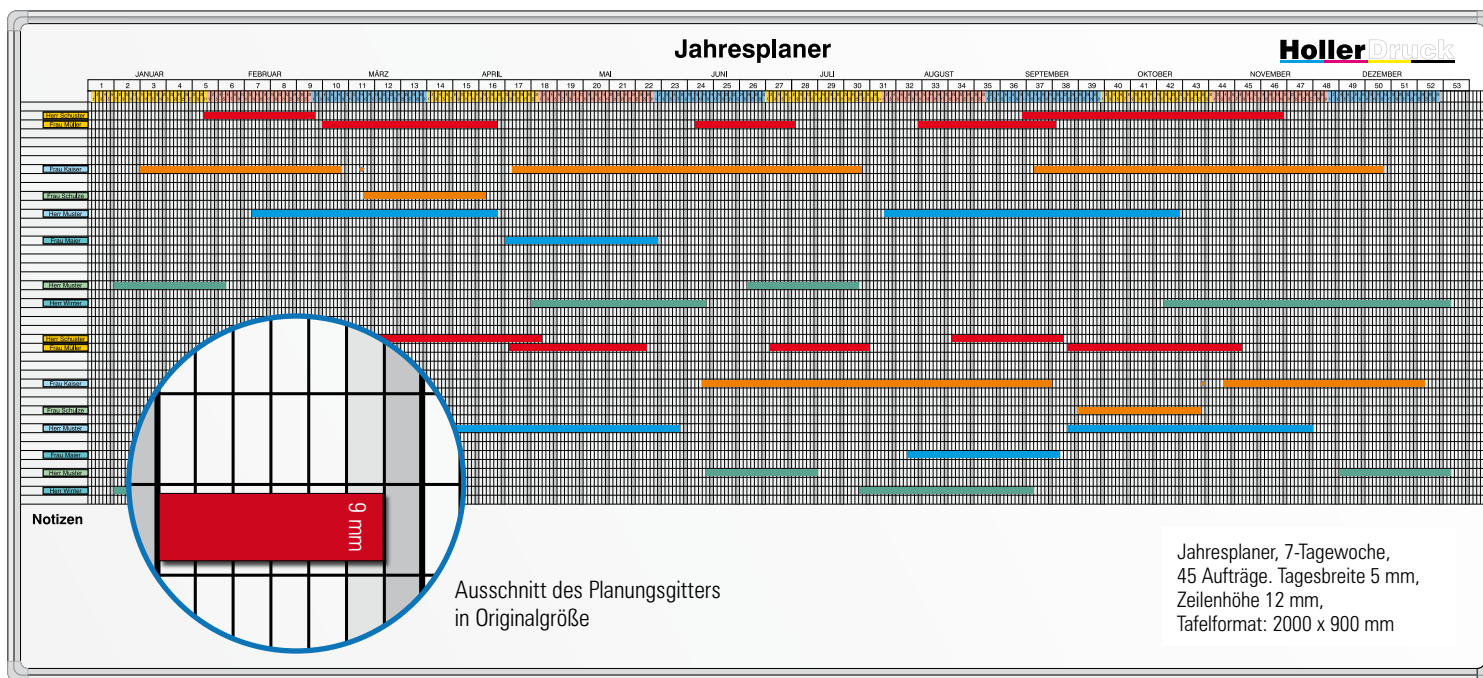
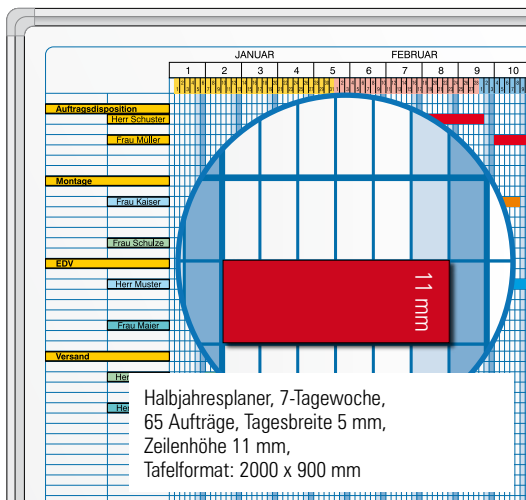
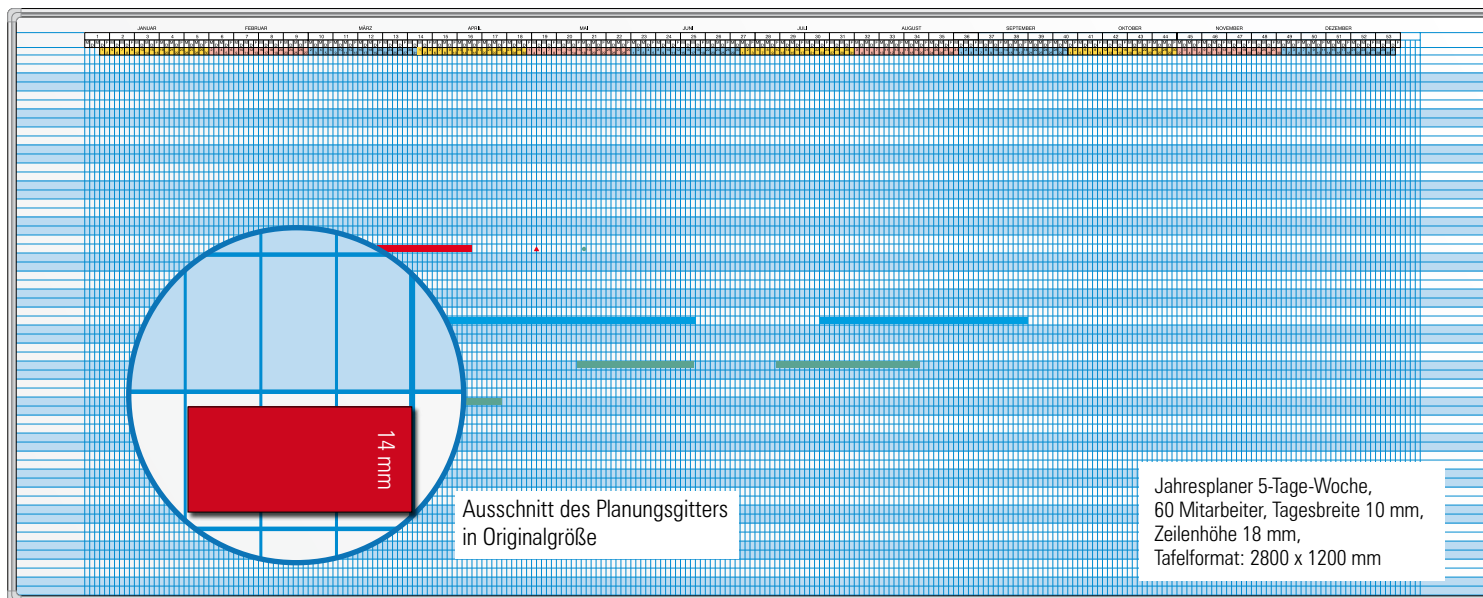
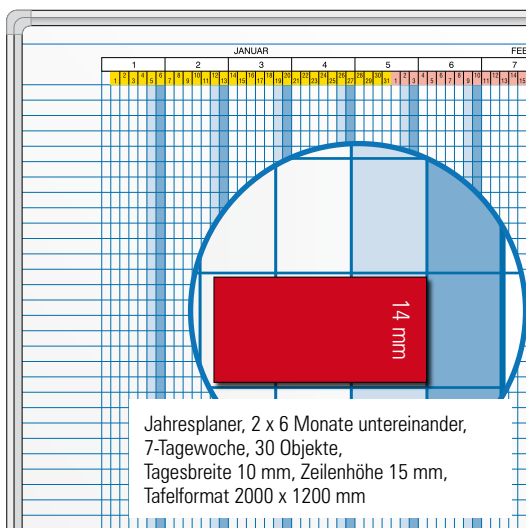

# Halbjahres-Jahresplaner-Set

Alle Termine, Objekte auf einen Blick



## 1 Halbjahres-Jahresplaner-Set

Universell einsetzbarer magnetischer Jahresplaner mit viel Übersicht.

- taggenaue Planung über ein Jahr (7 Tage-Woche)
- Wochenenden farbig markiert
- Planung von bis zu 35 Personen oder Objekten im Jahresüberblick
- Planung von bis zu 70 Personen oder Objekten im Halbjahresüberblick
- Komplett mit Zubehör
- Tafelgröße: 120 x 90cm (B x H)
- Maße der Felder:  
Objektspalten: 60 mm, Tagesspalte: 5 mm  
Zeilenhöhe: 10 mm, Magnetbandhöhe: 9 mm  
Zubehör: (im Set 800070 enthalten)
- Kalender-/Datumstreifen-Set  
(Bestell Nr. 800075, Inhalt siehe unten)
- 70 Magnetschilder mit Beschriftungsetiketten in weiß
- je 2 m Magnetband 9 mm hoch, 2 mm stark in grün, gelb, rot, hellblau und blau
- 1 Datumslot in Leuchtfarben
- 40 Magnetsymbole (Kreise) 9 mm in moosgrün
- 40 Magnetsymbole (Dreiecke) 9 mm in rot
- 1 Marker zur Beschriftung der Magnetbänder

Weiteres Zubehör finden Sie in unserem reichhaltigen Sortiment ab Seite 34.

### 1 Halbjahres-Jahresplaner-Set

Artikel	Best.-Nr.	Preis €
Tafel 1200 x 900 mm incl. Zubehör	800070	395,25
Kalender-/Datumstreifen-Set	800075	33,30

Inhalt: Kalenderwochen 1-53, Monatsnamen dreisprachig (Deutsch, Englisch, Französisch), Tageskalenderstreifen 1-31 abwechselnd in drei Farben

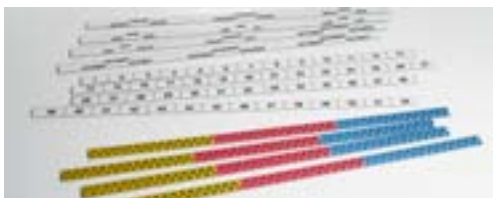

Kalender- und Datumstreifen-Set Art. 800075 ist im Tafelset Art. 800070 enthalten.

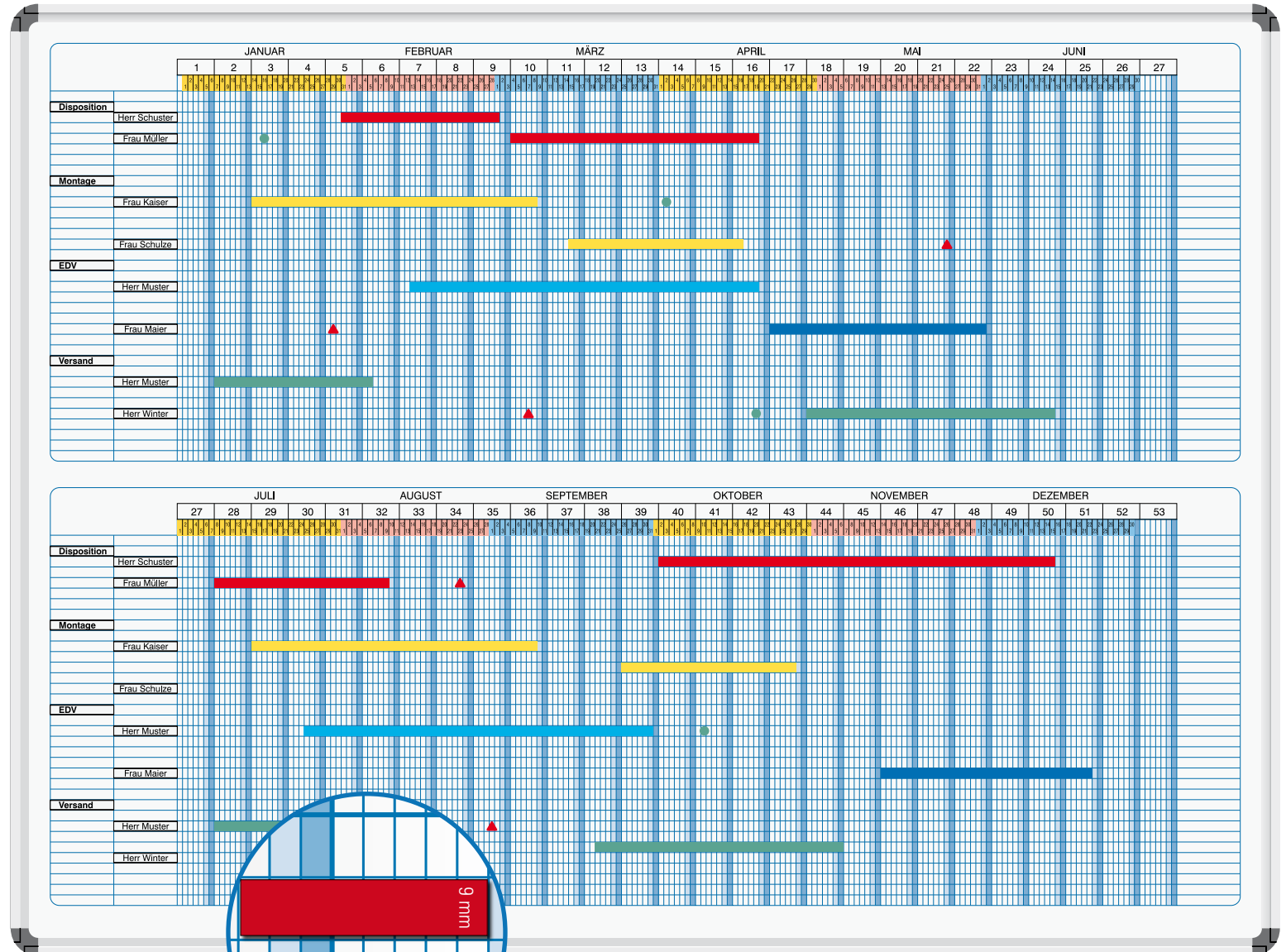

Ausschnitt des Planungsgitters in Originalgröße



# Ultradex Jahresplaner-Set

Für 5-Tage-Woche. Drei Tafelgrößen mit 35, 60 oder 90 Planungszeilen

Magnet-Plantaferl

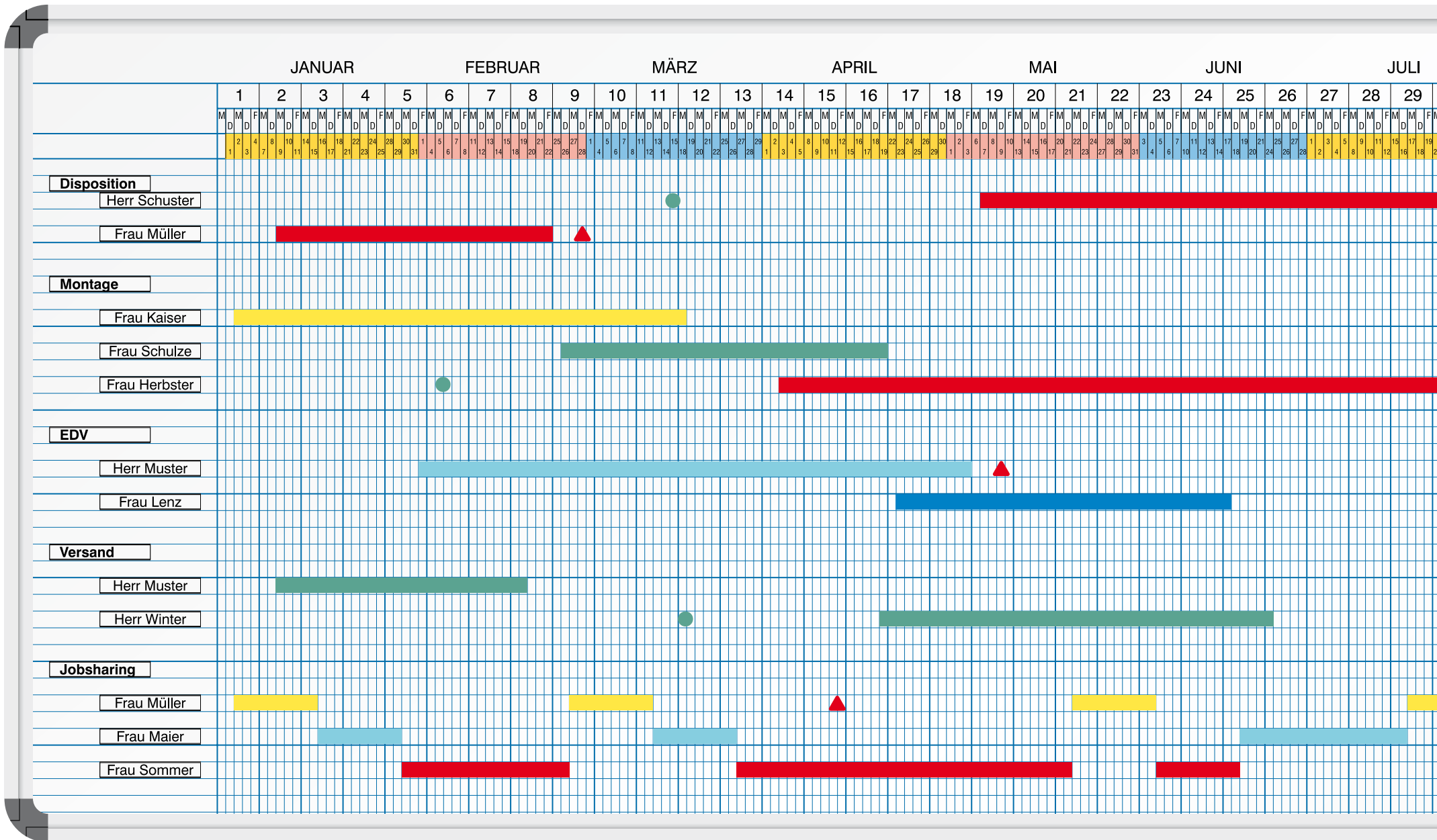

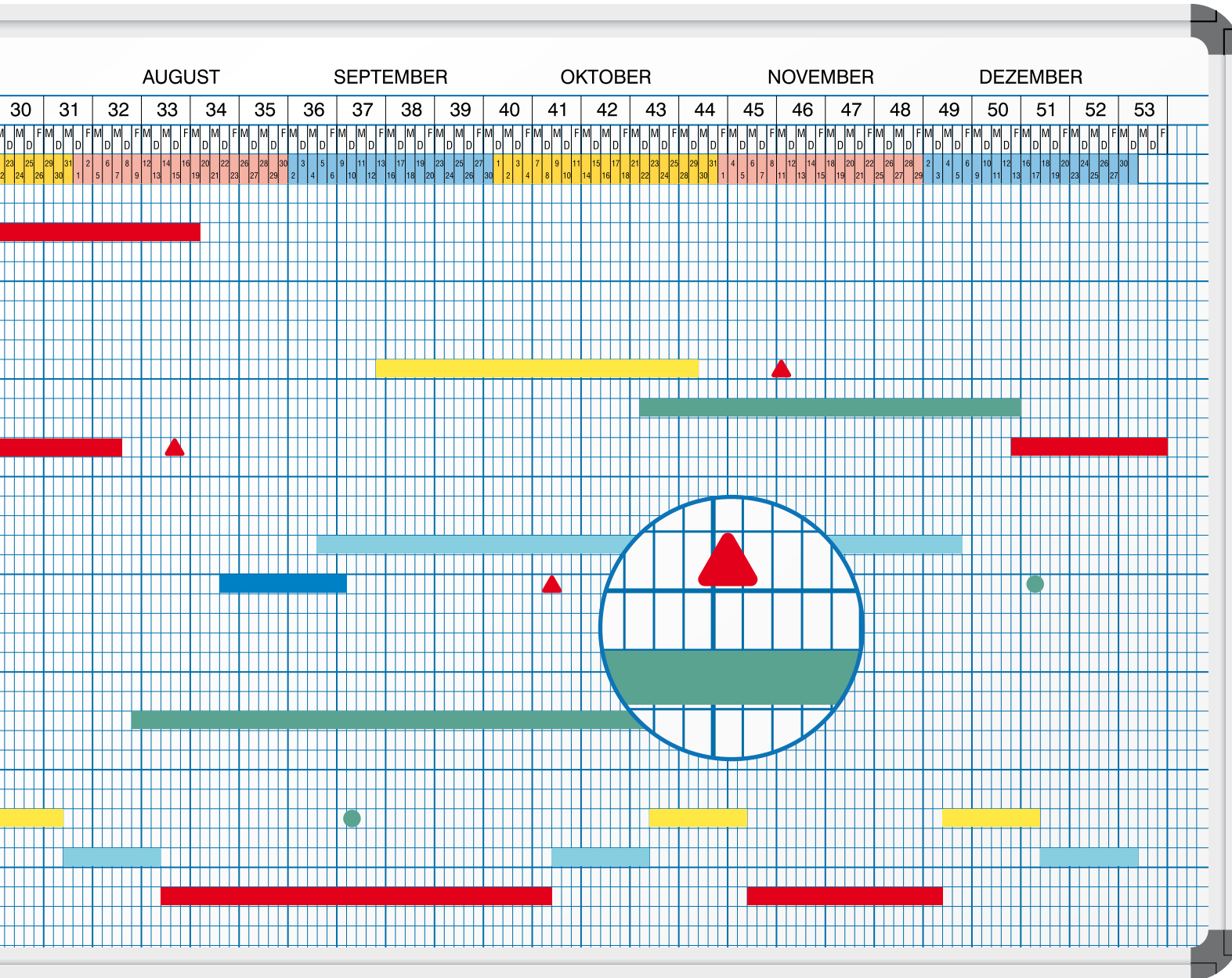

### 1 Jahresplaner-Set für 5-Tage-Woche

- taggenaue Planung über ein Jahr
- ideal für Personalplanungen
- Planung von bis zu 90 Personen oder Objekten im Jahresüberblick
- magnethaftend und beschreibbar
- inklusiv komplettem Zubehör
- Maße der Felder:  
Objektspalte: 110 mm, Tagesspalte: 5 mm  
Zeilenhöhe: 10 mm, Magnetbandhöhe: 9 mm

#### Zubehör:

- Kalender-/Datumsstreifen-Set mit:  
Kalenderwochen 1-53, Monatsnamen dreisprachig (Deutsch, Englisch, Französisch),  
Kalendergerechte Tagesstreifen 1-31 abwechselnd in drei Farben inkl. Folgejahr,  
Wochentagsstreifen Mo-Fr für 53 Wochen
- 35, 60 oder 90 Magnetschilder mit Beschriftungsetiketten in weiß je nach Tafelgröße
- je 2, 4 oder 6 m Magnetband 9 mm hoch 2 mm stark je nach Tafelgröße in grün, gelb, rot, h'blau und blau
- 1 Datumslot in Leuchtfarben
- 40 Magnetsymbole (Kreise) 9 mm in moosgrün
- 40 Magnetsymbole (Dreiecke) 9 mm in rot
- 1 Marker zur Beschriftung der Magnetbänder

Weiteres Zubehör finden Sie in unserem reichhaltigen Sortiment ab Seite 34.

### 1 Jahresplaner-Set für 5-Tage-Woche

Tafelgröße Breite x Höhe	Anzahl Planungszeilen	Best.-Nr.	Preis €
1500 x 500 mm	35	800080	446,25
1500 x 750 mm	60	800081	528,50
1500 x 1000 mm	90	800082	583,50
Kalender-/Datumsstreifen*		800085..	19,80

Inhalt: Kalendergerechte Tagesstreifen 1-31 abwechselnd in drei Farben.

\* Bitte das gewünschte Jahr angeben.

z.B. 80008502 für 2012, 80008503 für 2013



Kalendergerechter Tagesstreifen



# Magnettafel Planungssets für den Pflegebereich

Patienten nach Touren verplant, erspart Fahrzeiten und Fehlplanungen

Magnet-Plantafereln

Patient	Tourenplan																
	Montag		Dienstag		Mittwoch		Donnerstag		Freitag		Samstag	Sonntag					
	Zeit	Früh	Zeit	Spät	Zeit	Früh	Zeit	Spät	Zeit	Früh	Zeit	Spät	Zeit	Zeit			
Beichmann	8 <sup>00</sup>	Ilse		Ilse		Petra		8 <sup>00</sup>	Petra				8 <sup>00</sup>	Anja			
Fabian			14 <sup>00</sup>	Berta		Berta		14 <sup>00</sup>	Moni		14 <sup>00</sup>	Moni				Berta	
Heinrich		Ilse				Ilse			Ilse					Ilse			
Lüber		Dora		Dora	8 <sup>40</sup>	Dora		8 <sup>40</sup>	Dora		8 <sup>40</sup>	Dora		8 <sup>40</sup>	Dora		
Hess	9 <sup>40</sup>	Dora				Dora			Dora					Dora			
Herz			15 <sup>00</sup>	Elke		15 <sup>00</sup>	Elke							Elke			
Zeek	10 <sup>00</sup>	Anja			10 <sup>00</sup>	Anja		10 <sup>00</sup>	Anja		10 <sup>00</sup>	Anja			Anja		
Veiss				Inge										Inge			
Engel		Claudia				Anja			Anja					Claudia			
Lindner			16 <sup>00</sup>	Piana		16 <sup>00</sup>	Piana							Piana			
Nagel		Claudia			11 <sup>00</sup>	Claudia		11 <sup>00</sup>	Claudia		11 <sup>00</sup>	Claudia					
Burg				Inge										Inge			
Blume			17 <sup>00</sup>														
Martens																	
Bender																	
Anft				Claudia													
Kuhn				Claudia													
Müller																	

**1 Tourenplan**  
Welcher Mitarbeiter ist zu welchem Zeitpunkt bei welchem Patienten? Dieses Magnettafel-Set gibt Ihnen schnell die richtige Antwort. Änderungen können einfach und schnell durchgeführt werden.

**Hilfe?**  
Anruf genügt, wir beraten Sie gern.  
**07761-7044**

Station 1			Station 3			Station 2			
Zi Nr.	Station 1		Zi Nr.	Station 3		Zi Nr.	Station 2		
101	Fr. Meier	Fr. Müller	301	Hr. Fleischer	Hr. Braun	Fr. Wein	201	Hr. Graf	Hr. Kirn
102	Fr. Klein	Fr. Groß	302	Fr. Otter	Fr. Merz		202	Fr. Hess	Fr. U. Klein
103	Hr. Krause	Hr. Wurst	303	Fr. Langer	Fr. Denner	Fr. Ulrich	203	Fr. Beck	Fr. Reh
104	Hr. Heller		304	Hr. Hoyer	Hr. Kompel		204	Fr. Leber	Fr. L. Meier
105	Fr. Saftig	Fr. Melzer	Fr. Liebig	305	Hr. Keller	Hr. Saftig	205	Hr. Lais	Hr. Braun
106	Hr. Hauser			306	Hr. Dr. Silk		206	Fr. Möller	Fr. Huber
107	Hr. Singer			307	Fr. Möller		207	Fr. Mahler	Fr. Mehler
108	Fr. Merkel	Fr. Blank		308	Hr. Pahl	Hr. Säger	208	Hr. Bleuel	Hr. Greis
				309	Fr. Hempel		209	Fr. Ott	Fr. Meister

**2 Patienten-Belegung**  
mittels einer Magnettafel. Einfacher, schneller und übersichtlicher geht es nicht. Beim Bettenwechsel werden die Namensschilder in den Magnetschienen einfach ausgetauscht.

**1 Magnettafel Planungsset Tourenplan**  
Zubehör: 450 bzw. 680 Magnetträger je nach Best.-Nr. Über 1300 Beschriftungskarten in 6 Farben. Überschriften bedruckt und blanko sowie selbstklebende Linien.

Patienten pro Tag	Tafelgröße B x H mm	Best.-Nr.	Preis €
40	1120 x 900	800016	651,25
55	1120 x 900	800017	653,25
70	1120 x 900	800018	767,75

**2 Magnettafel Patienten-Belegung**  
Zubehör: Überschriften bedruckt und blanko. 120 bzw. 210 (800002) Magnetträger für Patientennamen. Über 400 Beschriftungskarten in zwei Farben. Ausreichend Magnetträger und Beschriftungskarten für die Zimmer. Breite der Namensschilder: 5 cm.

Anzahl der Patienten	Tafelgröße B x H mm	Best.-Nr.	Preis €
ca. 120	700 x 490	800000	327,75
ca. 210	970 x 700	800002	463,00

# Variables Magnettafel Planungsset, An- und Abwesenheitsanzeiger

Alle Termine, Objekte auf einen Blick



**Baustellen/Personalübersicht**

Dortmund HBF	Ahlen Nord	Hamm 36 Süd	Bielefeld/Stadtpl.	Hannover Messe	Köln, 36 West	Münster, Zoo	Göttingen, Uni	Bremen, Weseraue
Barth, R.	Becker, W.	Arndt, V.	Adrians, M.	Bernhardt, H.	Alseher, M.	Bartsch, E.	Andres, P.	Arnhold, B.
Döhning, T.	Böhm, W.	Behringer, S.	Amann, P.	Busse, P.	Blühe, M.	Bauseh, H.	Fischer, H.	Brecht, M.
Egger, B.	Dahn, A.	Bürger, R.	Boos, A.	Kremer, G.	Faller, W.	Bode, R.	Heine, A.	Doppler, O.
Eschbach, R.	Egle, A.	Gruber, R.	Brugger, M.	Goldberg, W.	Heinrich, H.	Früh, B.	Hiller, V.	Groß, T.
Huld, L.	Lehringer, E.	Lauber, F.	Feig, G.	Heisig, M.	Seger, P.	Gotmann, A.	Rauscher, L.	Herzog, M.
Seidl, A.	Lindenthal, V.	Leber, L.	Hottinger, A.	Hilpert, S.	Kuger, J.	Horn, D.	Röhle, R.	Rittmann, D.
Schmidt, G.	Mutter, J.	Nömer, D.	Langer, L.	Kühn, F.	Merkel, H.	Pohl, A.	Schöller, P.	Siebert, H.
Stetter, P.	Rapp, H.	Reichert, V.	Krause, S.	Linke, M.	Trein, U.		Stieh, F.	Studer, W.
Tessarak, E.	Reichenbach, P.	Rombach, L.	Osterwald, S.	Müller, K.	Zeeher, A.		Thoma, S.	Wilke, M.
	Ritter, A.	Schneller, J.	Stratz, N.	Pieper, T.				Unger, J.
	Pfuhl, H.	Schraimer, W.	Wiehel, G.	Roser, P.				
	Stuhr, G.	Schröder, T.		Teubler, A.				
	Vogt, A.	Studinger, A.		Thalmann, E.				
	Wörner, R.							

● Urlaub   
 ▲ Krank   
 → Bauleiter

**Abwesenheits-Anzeiger**

Name		Rückkehr																		Mitteilungen
M. Schmerder	a.Hs	8	9	10	11	12	13	14	15	16	17	18	o.R.							
	a.Hs	8	9	10	11	12	13	14	15	16	17	18	o.R.							
J. Grohme	a.Hs	8	9	10	11	●	13	14	15	16	17	18	o.R.	Home Office						
M. Tischlinger	a.Hs	8	9	10	11	12	13	14	15	16	17	18	o.R.	Messe Berlin						
	a.Hs	8	9	10	11	12	13	14	15	16	17	18	o.R.							
S. Lechleiter	a.Hs	8	9	10	11	12	13	14	●	16	17	18	o.R.							
	a.Hs	8	9	10	11	12	13	14	15	16	17	18	o.R.							
	a.Hs	8	9	10	11	12	13	14	15	16	17	18	o.R.							
A. Liebscher	a.Hs	8	9	10	11	12	13	14	15	16	17	18	●	Urlaub bis 15.10.						
	a.Hs	8	9	10	11	12	13	14	15	16	17	18	o.R.							
R. Biederbick	a.Hs	8	9	10	11	12	13	14	15	16	17	18	●	Oslo						
	a.Hs	8	9	10	11	12	13	14	15	16	17	18	o.R.							
W. Eisele	a.Hs	8	9	10	11	12	13	14	15	16	17	18	●	Dienstreise						
	a.Hs	8	9	10	11	12	13	14	15	16	17	18	o.R.							
a.Hs	8	9	10	11	12	13	14	15	16	17	18	o.R.								
a.Hs	8	9	10	11	12	13	14	15	16	17	18	o.R.								
a.Hs	8	9	10	11	12	13	14	15	16	17	18	o.R.								
a.Hs	8	9	10	11	12	13	14	15	16	17	18	o.R.								
a.Hs	8	9	10	11	12	13	14	15	16	17	18	o.R.								
a.Hs	8	9	10	11	12	13	14	15	16	17	18	o.R.								
a.Hs	8	9	10	11	12	13	14	15	16	17	18	o.R.								

ausser Haus = a.Hs.      ohne Rückkehr = o.R.

## 1 Variables Magnettafel Planungsset

Tafelgröße B x H mm	Anzahl Projekte	Mitarbeiter pro Projekt	Best.-Nr.	Preis €
700 x 490	10	20	800031	374,50
700 x 490	20	10	800031	374,50
970 x 700	14	30	800032	541,00
970 x 700	28	15	800032	541,00

## 2 An- und Abwesenheitsanzeiger

Tafelgröße B x H mm	Anzahl Personen	Best.-Nr.	Preis €
610 x 730	max. 25	8302	236,25

### 1 Variables Magnettafel Planungsset

Wollen Sie Ihre Projekte, Termine, Mitarbeiter, Touren usw. untereinander in Spalten planen, ist dies das richtige flexible Set. Alle Spalten werden aufgeklebt und sind somit variabel zu ändern.

Zubehör: 120 bzw. 200 Magnetträger (800032), über 1200 Beschriftungskarten in 6 Farben, 100 Magnetsymbole sortiert und selbstklebende Linien.

### 2 An- und Abwesenheitsanzeiger

Bedruckte, magnethaftende und mit Boardmarker beschreibbare Tafeloberfläche. Ideal für Empfang, Telefonzentrale und Sekretariat.

Zubehör: 30 Magnetsymbole, 24 Magnetträger mit Beschriftungskarten sowie 4 Whiteboardmarker 4-farbig.

Mehr Informationen zu Magnettafeln und Zubehör siehe S. 37



# Beschreibbare transparente Folien zur Jahres-Terminplanung

Zwei Größen und zwei Schemen

## 1 + 2 Transparenter Folien-Terminplaner und Jahresplaner

Kalendergerecht, mit Boardmarker beschreibbar. Korrigieren ohne sichtbare Spuren zu hinterlassen. Änderungen Ihrer Planung werden einfach weggewischt und neu beschrieben. Mitgeliefert werden doppelseitige Klebebänder zur Wandbefestigung. Noch wertvoller und flexibler werden die Planungsfolien, wenn Sie auch mit Magnetzubehör arbeiten. Fixieren Sie den Planer einfach auf einer eisenhaltigen Fläche oder einer Magnettafel. Die passende Magnettafel finden Sie auf S. 54.

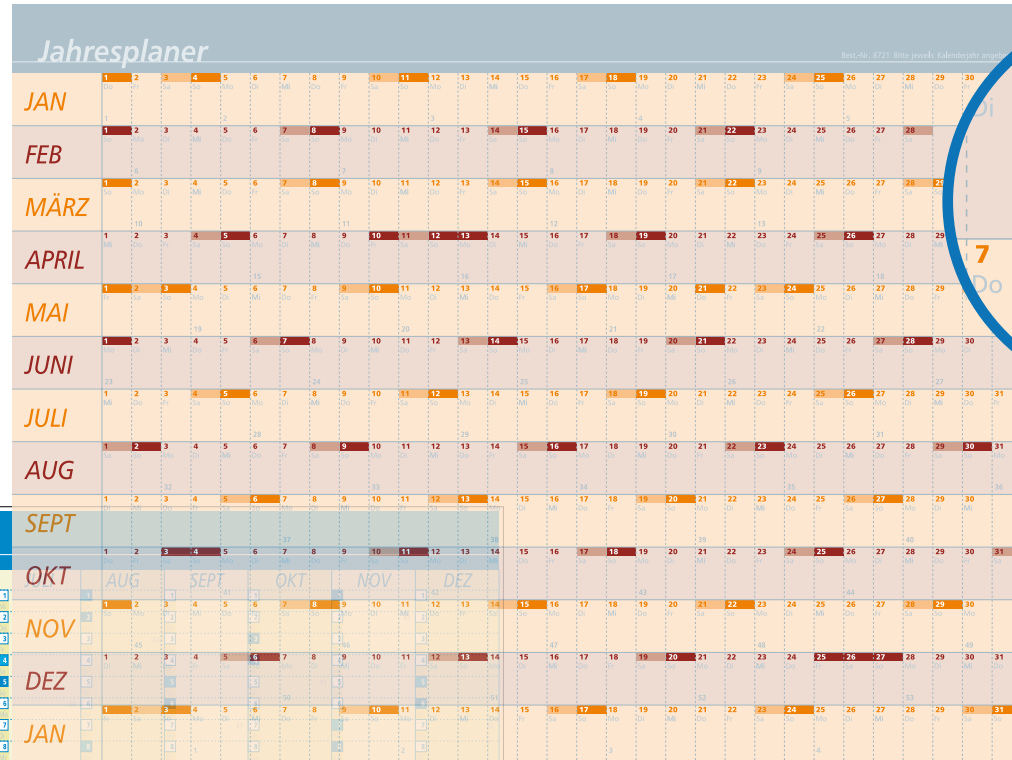

2 transparenter Folien-Jahresplaner

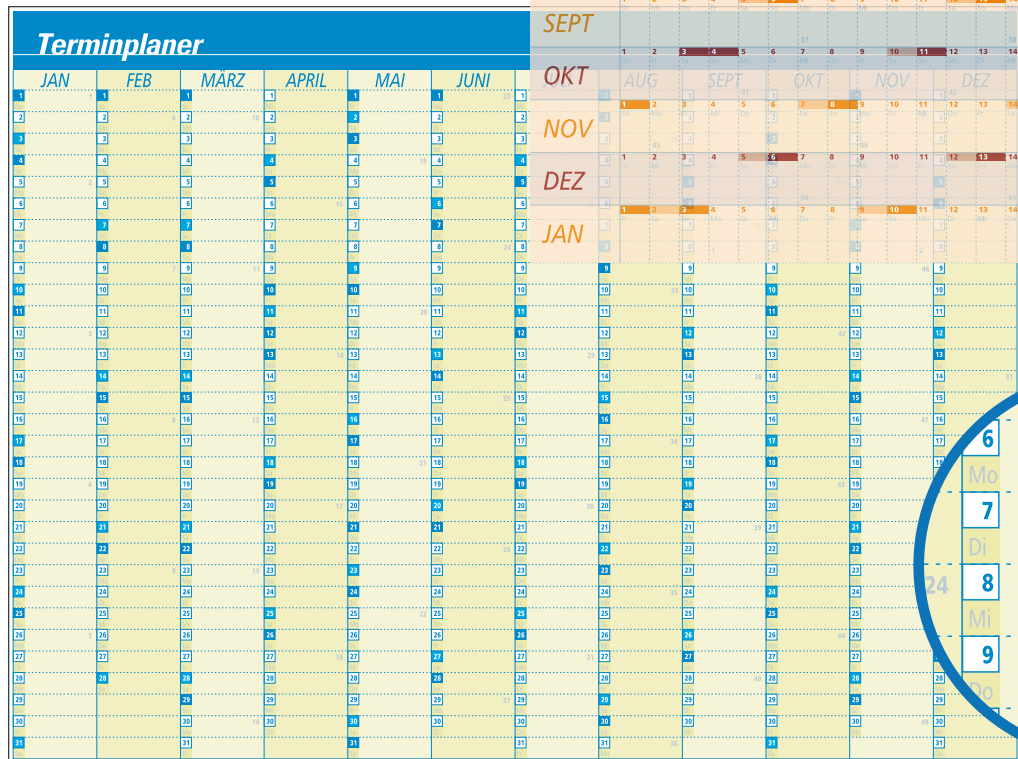

1 transparenter Folien-Terminplaner

**1 Preis = 2 Folien**  
Das Folgejahr wird automatisch mitgeliefert.

### 1 Transparenter Folien-Terminplaner

Terminplaner	Tagesfeld	Best.-Nr.	Preis €
Format	B x H		
860 x 570 mm	70 x 15 mm	8722..	72,80
1150 x 860 mm	94 x 23 mm	8723..	88,40

### 2 Transparenter Folien-Jahresplaner

Jahresplaner	Tagesfeld	Best.-Nr.	Preis €
Format	B x H		
860 x 570 mm	25 x 40 mm	8720..	72,80
1150 x 860 mm	33 x 59 mm	8721..	88,40

Geben Sie bitte immer das gewünschte Kalenderjahr an!  
Das Folgejahr wird automatisch mitgeliefert.  
Zum Beispiel:  
872223 → Sie erhalten das Jahr 2012 + 2013





# Individuelle Tafelbeschriftung – Folienbeschriftung

wirkungsvoll – für nahezu alle Oberflächen

## Folienbeschriftung

Die Folienbeschriftung ist eine sehr wirkungsvolle Methode um nahezu alle Oberflächen unserer Tafeln, Topper und Wegweiser mit Schriften und einfachen Logos zu gestalten.

### Die besonderen Vorteile sind

- preisgünstige Einzelanfertigung
- spätere Änderung möglich
- große Farbauswahl
- 7 Jahre Garantie
- für Innen- und Außenanwendungen
- UV-beständig

### Aktuell verfügbare Farben

022	ähnl. RAL 1021	053	ähnl. HKS 47
019	ähnl. RAL 1003	508	ähnl. HKS 44
332	ähnl. RAL 2003	555	Gletscherblau
034	ähnl. RAL 2004	052	ähnl. RAL 5015
032	ähnl. RAL 3020	057	ähnl. RAL 5017
028	ähnl. HKS 23	071	ähnl. RAL 7005
306	ähnl. RAL 3001	724	ähnl. RAL 7012
030	ähnl. RAL 3003	074	ähnl. RAL 7042
077	ähnl. RAL 4010	076	ähnl. RAL 7045
593	ähnl. RAL 5002	schw	schwarz
050	ähnl. RAL 5013	083	ähnl. RAL 8023
061	ähnl. RAL 6029	828	ähnl. RAL 8014
064	ähnl. RAL 6018	010	ähnl. RAL 9003
066	ähnl. HKS 66	904	Metallic
056	ähnl. HKS 50	093	anthrazit Metallic

Ist die von Ihnen gewünschte Farbe noch nicht verfügbar, so fragen Sie bitte an!

### Standardschrift Arial halbfett

## Informationen Abteilung H/B 123

## Diese Infos benötigen wir von Ihnen

### Checkliste für Ihre Anfrage / Bestellung

- Was soll beschriftet werden?
- Tafel
  - Topper
  - Türschilder/Wegweiser

Größe: B \_\_\_\_\_ x H \_\_\_\_\_ mm  
oder Bestellnr. \_\_\_\_\_

- Ihr Text
- Bitte geben Sie den genauen Wunschttext an!
  - Bitte geben Sie die gewünschte Schriftart an!  
(ohne Angaben liefern wir Standardtext Arial halbfett)
  - Beschriftung einseitig
  - Beschriftung beidseitig

- Gewünschtes Druckbild
- Skizze per Fax oder Post  
(Farben angeben und zuordnen)
  - Skizze per Mail  
(doc, xls, ppt, pdf, eps, cdr, wmf, ai, indd, pmd, dxf, jpg, tiff, psd, svg)

- Farbangaben
- Standardfarbe lt. Tabelle auf der Skizze angeben
  - Für Logos, hauseigene Schriften und Farben benötigen wir kurvenorientierte Vorlagen im Druckformat 1:1, exakte Farbangaben nach HKS, RAL oder ein Originalmuster  
(pdf, eps, ai, cdr)

### Unser Gestaltungsservice für Sie

- Sie erhalten eine kostenfreie, druckfähige Skizze nach Eingang Ihrer Angaben als pdf-Datei.

### Das sollten Sie beachten:

- Die farbigen Kunststofffolien können geringfügig von den Farben nach RAL oder HKS abweichen.
- Sehr kleine Schriften (unter 10 mm), feine Linien sowie Farbverläufe sind nicht möglich.
- Spätere Änderungswünsche Ihrer eigenen Angaben nach unserer ersten Skizze müssen wir nach Aufwand berechnen.
- Wir fertigen erst nach Ihrer schriftlichen Druckfreigabe.

**Tipp** – Diese Checkliste können Sie kopieren, ausfüllen und uns zufaxen.



## Praxisbeispiele



Mit Folienbeschriftung versehene Stellwände, Topper und Wandtafeln wirken besonders repräsentativ. Folienbeschriftung eignet sich für fast alle Oberflächen und ist besonders bei Einzelstücken oder Kleinserien die preiswerteste Beschriftungstechnik.

Es können ein- oder mehrfarbige Logos und Text ab 10 mm Schriftgröße aufgebracht werden.



Sieht aus wie gedruckt, hält wie gedruckt, dennoch sind Änderungen möglich

## Preisbeispiele aus der Praxis

Toppergröße jeweils 1500 x 300 mm



Einzeilige Beschriftung  
Buchstaben in Schrifthöhe 80 mm, einfarbig in Standardfarbe.  
Der Preis für diese montierte Beschriftung ist 70,00 € + MwSt.



Einzeilige Beschriftung mit 2-farbigem Logo  
20 Buchstaben in Schrifthöhe 60 mm, Logo 2-farbig, alles in Standardfarben.  
Der Preis für die montierte Beschriftung ist 87,00 € + MwSt.



Mehrzeilige Beschriftung 3-farbig, Logo in Sonderfarbe, Rest in Standardfarben.  
Toppergröße: 1200 x 200 mm  
Logogröße 256 x 58 mm, zwei Schrifthöhen 55 + 30 mm  
Der Preis für die montierte Beschriftung ist 115,00 € + Farbtuschlag Sonderfarbe 60,00 € + MwSt.

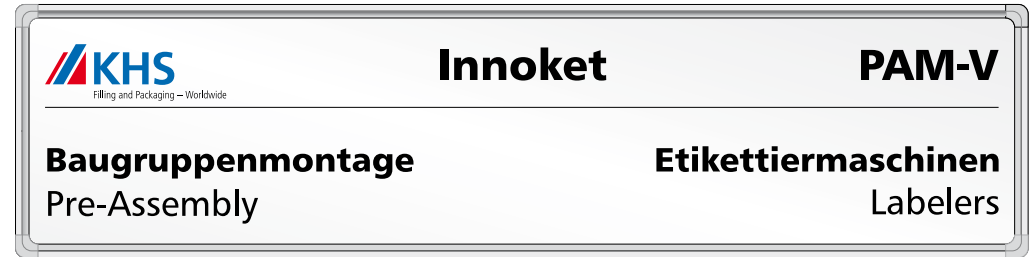

Mehrzeilige Beschriftung 3-farbig in Standardfarben.  
Toppergröße: 1200 x 300 mm  
Logogröße 215 x 67 mm, zwei Schrifthöhen 35 + 30 mm.  
Der Preis für die montierte Beschriftung ist 170,00 € + MwSt.

## So einfach ändern Sie die Texte selbst



Zeile 2 soll geändert werden



Text abziehen



Neuen Text anbringen, mit Trägerfolie positionieren



Trägerfolie abziehen







# Individueller Tafelaufdruck – Siebdruck

Rationell bei Auflagen ab 30 Stück

## Das Siebdruckverfahren

Zu bedrucken sind fast alle unsere Tafeloberflächen bis zu einer Größe von 1000 x 1500 mm. Alle Tafeln werden mit dem Ultradex Systemrahmen aus Aluminium silberfarbig eloxiert versehen und können somit im Stellwand-system (s. S. 82) und mit unserem Tafelständer (s. S. 69) kombiniert werden.

## Die besonderen Vorteile sind

- rationell ab 30 Stück
- UV-beständiger Druck
- Druck ist kratz- und lösemittelfest
- Magnet- und Schreiboberfläche möglich

## Hilfe?

Anruf genügt, wir beraten Sie gern.  
07761-7044



## Diese Infos benötigen wir von Ihnen

### Checkliste für Ihre Anfrage / Bestellung

- Tafelgröße B \_\_\_\_\_ x H \_\_\_\_\_ mm
- Tafelmontage
  - Wandmontage
  - freistehend
  - fahrbar
- Oberfläche
  - magnetaftend
  - Druck einseitig
  - Druck beidseitig
- Wie oft wird die Tafel beschrieben?
  - täglich
  - 2-3x pro Woche
  - weniger
- Gewünschtes Druckbild
  - vollständige Skizze per Fax oder Post (bei Tabellen sind die Maßangaben wichtig)
  - vollständige Skizze per Mail (doc, xls, ppt, pdf, eps, cdr, wmf, ai, indd, pmd, dxf, jpg, tiff, psd, svg, ods, sxc)
- Farbangaben
  - Wunschfarbe auf Skizze deutlich machen.
  - Für Logos, hauseigene Schriften und Farben benötigen wir produktionsfähige Daten, exakte Farbangaben in CMYK, Pantone, RAL, HKS oder ein Original Muster. (pdf, eps, ai, cdr)

## Unser Gestaltungsservice für Sie

- Sie erhalten eine kostenfreie, druckfähige Skizze nach Eingang Ihrer Angaben als pdf-Datei.

## Das sollten Sie beachten:

- Farbverläufe im Druckbild sind nur bedingt und mit sehr hohem Kostenaufwand möglich.
- Sehr preisgünstiger Druck bei Auflagen ab 30 Stück. Je höher die Auflage, um so günstiger wirken sich die hohen Produktions-Vorkosten aus.
- Wird das Druckbild größer als 150 x 120 cm, können die Druckflächen zusammen-gestoßen werden.
- Spätere Änderungswünsche Ihrer eigenen Angaben nach unserer ersten Skizze müssen wir nach Aufwand berechnen.
- Wir fertigen erst nach Ihrer schriftlichen Druckfreigabe.

**Tipp** – Diese Checkliste können Sie kopieren, ausfüllen und uns zufaxen.



## Praxisbeispiele

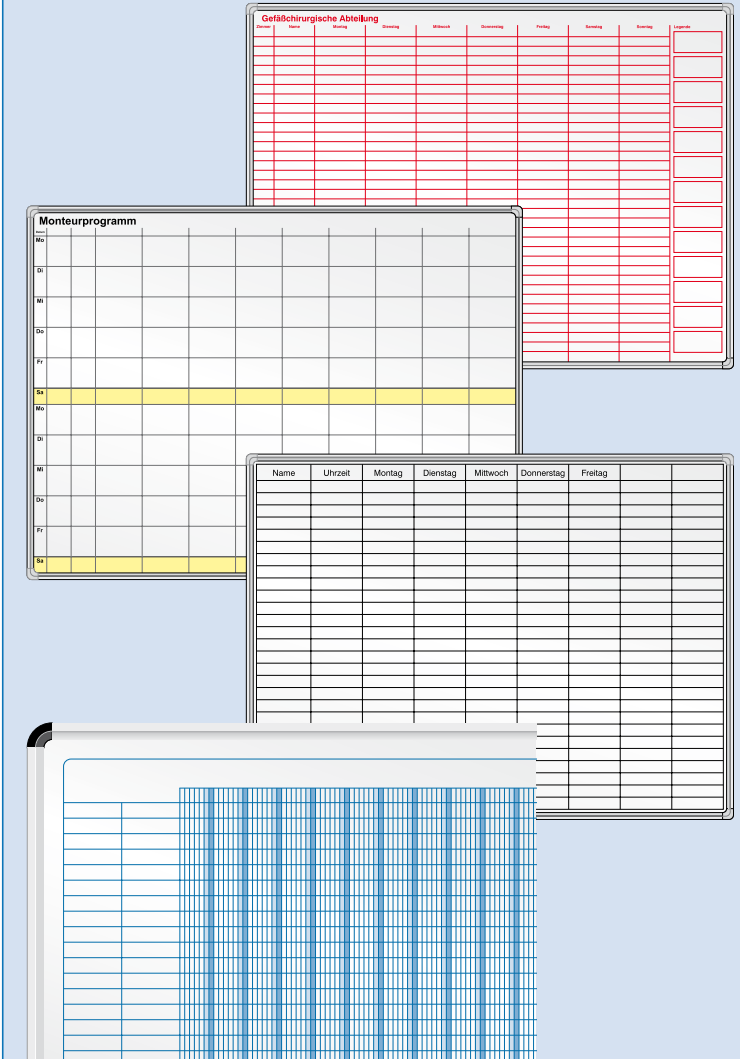

Der Einsatz von trocken abwischbaren Stiften, Reinigungsflüssigkeiten inkl. Lösungsmitteln und Magneten. All dies stellt jeden Tag höchste Ansprüche an die Oberflächenqualität der bedruckten Tafeln. Damit der Aufdruck diesen hohen Belastungen auf Dauer standhält, bedarf es einer langjährigen Erfahrung und perfekten Abstimmung von Oberfläche, Farben und Einbrenntemperatur.

# Ihr maßgeschneidertes Planungsschema

Linien lackiert und eingebrannt, ideal bei Einzelanfertigung



## Linienchema

- preiswerte Einzelanfertigung
- 4 Strichstärken
- 6 Farben
- UV-beständig
- kratz- und Lösemittelfest

## Diese Infos benötigen wir von Ihnen

### Checkliste für Ihre Anfrage / Bestellung

- Tafelgröße B \_\_\_\_\_ x H \_\_\_\_\_ mm
- oder Bestellnr. \_\_\_\_\_
- Tafelmontage
  - Wandmontage
  - freistehend
  - fahrbar
- Oberfläche
  - Linienchema einseitig
  - Linienchema beidseitig
  - soll Text/Logo fest aufgedruckt werden?
    - ja → weiter bei Folienbeschriftung
    - nein

## 4 Planungsschema nach Ihren speziellen Bedürfnissen

Mit senkrechten oder waagerechten Linien drucken wir das von Ihnen vorgegebene Planungsschema auf die Tafel auf. Sie können zwischen 4 Strichstärken und 3 verschiedenen Strichfarben innerhalb eines Planungsschemas wählen. Nach dem Aushärten der Linien sind diese fest mit der Tafeloberfläche verbunden und garantieren eine lange Lebensdauer. Bedrucken können wir alle Magnet- und Schreibtafeln. Jede durchgezogene waagerechte oder senkrechte Linie berechnen wir wie in der Tabelle angegeben.

### Planungsschema nach Ihren speziellen Bedürfnissen

Strichstärke	Best.-Nr.	Preis je Linie € bis 200 cm
0,5	8603..	8,20 *
1,0	8604..	8,20 *
2,0	8605..	8,20 *
3,0	8606..	8,20 *

Bitte gewünschten Farbcode der Bestellnummer anhängen

- Wie oft wird die Tafel beschrieben?
  - täglich
  - 2-3x pro Woche
  - weniger
- Gewünschtes Druckbild
  - vollständige Skizze per Fax oder Post (Wichtig: Zeilenhöhe und Spaltenbreite eintragen)
  - Strichstärken und Farben angeben
  - vollständige Skizze per Mail (doc, xls, ppt, pdf, eps, cdr, wmf, ai, dxf, jpg, tiff, psd, svg, ods, sxc)
- Farbangaben
  - Linienfarben lt. Katalog auf Skizze deutlich machen

## Unser Gestaltungsservice für Sie

- Sie erhalten eine kostenfreie, einfache Skizze nach Eingang Ihrer Angaben als pdf-Datei.

## Das sollten Sie beachten:

- Ca. 3 Wochen Lieferzeit, da die Linien aushärten müssen.
- Werden die einzelnen Linien länger als 200 cm, bieten wir diese separat an.
- Spätere Änderungswünsche Ihrer eigenen Angaben nach unserer ersten Skizze müssen wir nach Aufwand berechnen.
- Wir fertigen erst nach Ihrer schriftlichen Produktionsfreigabe.

**Tip** – Diese Checkliste können Sie kopieren, ausfüllen und uns zufaxen.



## Praxisbeispiele

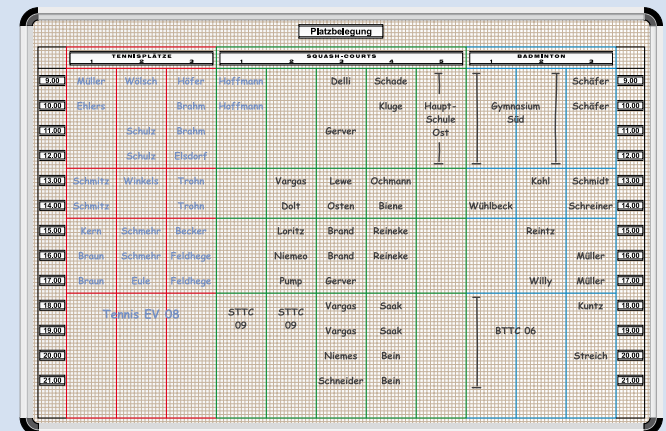
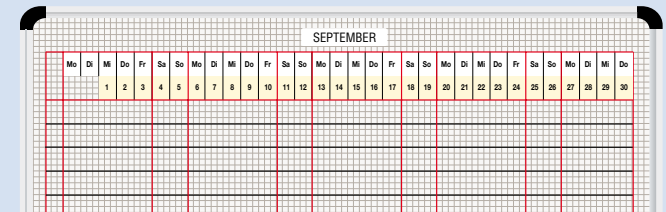
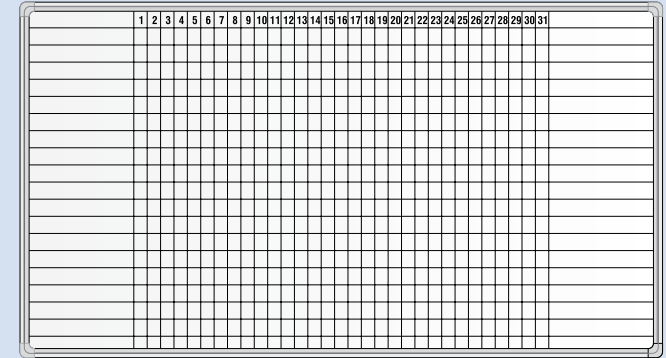

Durch das Linienraster erhalten Sie eine wesentlich bessere Übersicht Ihrer Planung. Texte können fest aufgebracht (siehe S. 48) oder variabel mittels magnetischer Schiene (siehe S. 36) angebracht werden.

	0,5		rot (05)
	1		blau (07)
	2		schwarz (11)
	3		grün (01)

die Strickstärken der Linien in mm vier Farben stehen für die Linien zur Auswahl



# Schreib- und Magnettafeln in 2 Qualitäten



1 Schreibtafel mit Emailoberfläche



2 Schreibtafel „Fair“ mit Acryloberfläche



## Praxisbeispiel



Magnetische Infotaschen geben Ihren Aushängen den auffälligen Rahmen. Ein praktisches Zubehör für Ihre Schreibtafel. Mehr Informationen ab Seite 72.

## 1 Hochwertige Emailtafel

- magnethaftend, beschriftbar und trocken abwischbar
- kratzfest und säurebeständig
- Rahmen und Ablageleiste aus elox. Aluminium
- Montagesatz zur verdeckten Wandaufhängung wahlweise im Hoch- und Querformat
- verwundungsfreie Rückwand

Bei allen unseren Schreibtafeln mit emailierter Oberfläche wird hochwertiges Email verarbeitet, welches Ihnen bei sachgemäßer Behandlung eine lebenslange Funktion garantiert.

Alle Wandtafeln haben eine Ablageleiste, die in den silberfarbig eloxierten Alu-Tafelrahmen einfach eingehängt wird. Die verdeckte Wandaufhängung an der Tafelrückseite ermöglicht eine leichte Montage.

### Hochwertige Emailtafel

Tafelgröße B x H	Best.-Nr.	Preis €
620 x 470 mm	8040	59,80
920 x 620 mm	8041	87,70
1220 x 920 mm	8042	144,10
1820 x 920 mm	8043	238,25
1520 x 1020 mm	8045	234,00
1820 x 1220 mm	8046	299,75
2020 x 1220 mm	8047	335,00
2420 x 1220 mm	8048	400,50
3020 x 1220 mm	8049	533,75

## 2 Schreibtafel „Fair“

- Acryl-Schreiboberfläche
- magnethaftend, beschriftbar und trocken abwischbar
- Montagesatz zur verdeckten Wandaufhängung wahlweise im Hoch- und Querformat
- Rahmen und Ablageleiste aus elox. Aluminium

### Schreibtafel „Fair“

Tafelgröße B x H	Best.-Nr.	Preis €
600 x 450 mm	21012	44,50 FHN
900 x 600 mm	21013	66,60 FHN
1200 x 900 mm	21014	106,40 FHN
1500 x 1000 mm	21016	151,90 FHN
2000 x 1200 mm	21015	248,25 FHN

FHN = Nettopreis-Artikel



## 1 Whiteboardmarker, Rundspitze

Farbe	Inhalt/Packg.	Best.-Nr.	Preis €
grün	4 Stück	845801	6,70
rot	4 Stück	845805	6,70
blau	4 Stück	845807	6,70
schwarz	4 Stück	845811	6,70
4 Farb. sortiert	4 Stück	845899	6,70

## 2 Whiteboardmarker, Keilspitze

Farbe	Inhalt/Packg.	Best.-Nr.	Preis €
grün	4 Stück	845901	9,00
rot	4 Stück	845905	9,00
blau	4 Stück	845907	9,00
schwarz	4 Stück	845911	9,00
4 Farb. sortiert	4 Stück	845999	9,00

## 3 Magnetischer Stifthalter

	Best.-Nr.	Preis €
	8516	8,50

## 4 Reinigungsspray

Inhalt	Best.-Nr.	Preis €
1 Flasche à 200 ml	8338	7,00
6 Flaschen à 200 ml	8337	39,45

## 5 Magnetischer Tafelwischer

Inhalt	Best.-Nr.	Preis €
Tafelwischer mit 5 Ersatzstreifen	8515	9,60
Ersatzstreifen Filz 10 Stück	8509	5,75

## 6 Farbige Haltemagnete

Größe Ø	Inhalt/Packung	Best.-Nr.	Preis €
20 mm	12	8441..	5,75
20 mm	50	8627..	19,90
30 mm	10	8442..	6,35
30 mm	50	8628..	24,15

### Kraftmagnete

35 mm	10	8443..	11,35
35 mm	50	8629..	46,70

Bitte den Farbcode der Bestellnummer anhängen.

## 7 Schreibtafel-Zubehörpaket

Inhalt	Best.-Nr.	Preis €
Komplettes Zubehörpaket	8332	37,45



## 1 Whiteboardmarker mit Rundspitze

- trocken abwischbar
- Strichstärke 4 mm
- lieferbar in 4 Farben



## 2 Whiteboardmarker mit Keilspitze

- trocken abwischbar
- Strichstärke 2-7 mm
- lieferbar in 4 Farben



## 3 Magnetischer Stifthalter



## 4 Spezial Reinigungsspray

Reinigt problemlos Weißwandtafeln. Beseitigt Rückstände von Whiteboardmakern, Permanentstiften, Fingerabdrücken und Fettflecken: Schnell, sauber und schonend.



## 5 Magnetischer Tafelwischer

inkl. 5 Lössstreifen. Gleichzeitig Tafelwischer und Vorratsbox für Ihre Ersatzstreifen. Diese befinden sich im Innenraum des leicht zu öffnenden Wischers.



## 6 Farbige Haltemagnete

lieferbar in fünf Farben und sortiert (Farbcode 99)

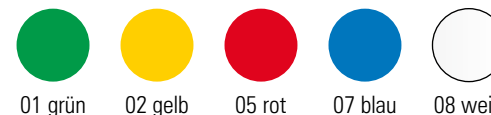

01 grün    02 gelb    05 rot    07 blau    08 weiß



## 7 Schreibtafel-Zubehörpaket

Die idealen Hilfsmittel für ein erfolgreiches Arbeiten mit der Schreibtafel. Das Set beinhaltet: 4 Whiteboardmarker sortiert, 1 Stifthalter magnetisch, 1 Reinigungsspray, 1 Tafelwischer magnetisch inkl. 5 Ersatzstreifen und 10 Magneten mit Ø 30 mm.



# Schreibtafelvarianten

Drehtafel, Schwenktafel, Klapptafel

Schreib-Infotafeln



1 Drehtafel

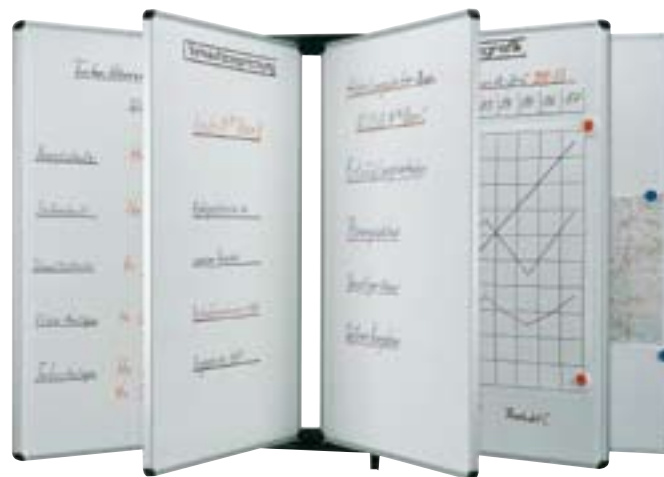

2 Schwenktafel

## 2 Aufhängevorrichtung für Schwenktafeln



Aufhängevorrichtung für eine Tafel

Aufhängevorrichtung für zwei Tafeln



Aufhängevorrichtung für bis zu fünf Tafeln

3 Klapptafel



## 1 Drehtafel

mit beidseitig hochwertig emailierten, magnethaftenden Schreiboberflächen. Die Tafel ist um 360° stufenlos drehbar und jederzeit mittels Drehknopf arretierbar.

Der fahrbare Tafelständer ist mit einer Ablageleiste sowie 4 Lenkrollen ausgestattet (2 davon mit Feststellbremse).

### Drehtafel

Tafelgröße Breite x Höhe	Tafelhöhe	Best.-Nr.	Preis €
1200 x 900 mm	1940 mm	8110	696,00
1500 x 1000 mm	1940 mm	8111	803,00
2000 x 1000 mm	1940 mm	8112	982,00

## 2 Schwenktafel

Viel Tafelfläche auf kleinem Raum.

Schwenktafeln mit beidseitigen Magnet- und Schreibtafeloberflächen. Wählen Sie die sehr hochwertige kratz- und säurebeständige Emailoberfläche oder die preiswerte Tafeloberfläche „Fair“ (Acryl-Schreiboberfläche). Bis zu 5 doppelseitig nutzbare Schwenktafeln können in die Anlage eingehängt werden. Auf Wunsch belegen wir jede Tafelseite mit unterschiedlichen Oberflächen, ganz nach Ihrem Bedarf. Diese Preise erhalten Sie auf Anfrage.

### Schwenktafel

Artikel	Rahmen- maße B x H	Best.-Nr.	Preis €
Tafel Email	900 x 1200 mm	8065	360,00
Tafel Email	1200 x 900 mm	8066	360,00
Tafel Fair	900 x 1200 mm	21030	255,00*
Tafel Fair	1200 x 900 mm	21031	255,00*
Aufhängung für 1 Tafel		1304	65,30
Aufhängung für 2 Tafeln		1303	92,60
Aufhängung für 5 Tafeln		1300	142,50

\*FHN = Nettopreisartikel

## 3 Die Klapptafel

ist mit 5 hochwertig emailierten, magnethaftenden Schreibflächen versehen. Tafelrahmen und Ablageleiste aus silberfarbig eloxiertem Aluminium. Verdeckte Aufhängung inklusive.

### Klapptafel

Grundmaße Breite x Höhe	Tafelmaß mit offenen Flügeln	Best.-Nr.	Preis €
1200 x 900 mm	2400 x 900 mm	8068	558,50
1500 x 1200 mm	3000 x 1200 mm	8105	823,75
2000 x 1200 mm	4000 x 1200 mm	8106	933,00

# Magnet-Schreibtafelanlage im XXL Format

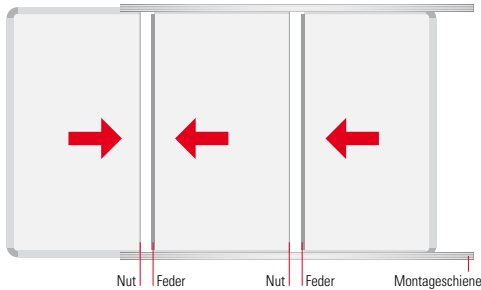

Die weiß beschichtete Acryl-Schreiboberfläche ist magnethaftend und mit trocken abwischbaren Stiften zu beschreiben. Einzelne Tafelmodule werden im Nut- und Federsystem zusammenmontiert. Mit den Führungsprofilen oben und unten werden diese sicher fixiert. Die 6 mm starke Feder aus Aluminium verbindet die Tafelmodule und garantiert einen kaum spürbaren Übergang. Tafelrahmen, Führungsprofile und Montagewinkel sind aus Aluminium silberfarbig eloxiert. Geringe Maßtoleranzen an der Wand können durch die justierbaren Montagewinkel ausgeglichen werden. Eine Montage an Leichtbauwänden ist möglich. Bedingung ist jedoch, dass die Montagewinkel an den tragenden Stützen angeschraubt werden. Mit diesem System ist nahezu jede Tafelgröße möglich. Gern versehen wir die Tafelanlage auch mit Überschriften oder Ihrem Logo. Preise erhalten Sie auf Anfrage.



Bei genauer Montage sind die Übergänge kaum spürbar und nur als Haarriss sichtbar.



Führungsprofil und justierbarer Montagewinkel aus starken Aluprofilen.



Diese Anlage hat eine Größe von 4800 x 2000 mm.



# Schiebetafel-Anlage im Lagezentrum





Schiebeanlage läuft durch zwei Räume. Die Wandklappe mit Schallisierung wird bei Bedarf geöffnet, so das in beiden Räumen alle Magnettafeln jederzeit zur Verfügung stehen.



Arbeitsplatz im Lagezentrum mit 2-Kanal Schiebetafelanlage. Länge 4m



Perfektes Design, modernste Technik und praktische Schiebetafelsysteme sind in dieser Schrankwand vereint.



Ideal ist der seitliche Schiebetafegriff wenn mehrere Tafeln hintereinander laufen.



# Schiebetafel Systemteile

## 1 Schiebetafel-Systeme

- Führungsschiene mit zwei Laufkanälen
- jederzeit erweiterbar
- leichtgängige Rollenführung
- Tafeln mobil einsetzbar
- Whiteboard Rückwand möglich
- einfache Montage

Modulares leichtgängiges Schiebetafelssystem. Schiebetafeln laufen unten auf Rollen und werden oben im Rollenkanal geführt. Alle Tafeln können einfach von vorne in die Laufkanäle eingesetzt und entnommen werden. Führungsschienen, Tafelrahmen und Systemteile sind robuste Aluminiumprofile silberfarbig eloxiert. Weitere Führungsschienen können einfach nach vorne in die vorhandene Wandschiene eingehängt und fixiert werden. Ab der dritten Schiene (5. + 6. Laufkanal) ist eine Abstützung nach unten notwendig. Mit dem einfach zu montierenden Rollensatz kann jede Ultradex Standardtafel eingesetzt werden, sofern die Tafelhöhe identisch ist. Mitgeliefert werden: Montageprofile, Anschlagpuffer, Endkappen, Verbindungsprofile und Systemschrauben.



1 Aluminiumprofil unten mit zwei Laufspuren. Basis- und Anbauprofil.



1 Aluminiumprofil oben mit zwei Führungskanälen Basis- und Anbauprofil



1 Jederzeit um zwei weitere Laufspuren erweiterbar. Anbauprofil eingehängen und mit Verbindungsprofil fixieren.



Montageprofil für eine einfache Wandmontage



5 Laufrolle unten und Führungsrolle oben



5 Einfach auf den Tafelrahmen schieben, fixieren, fertig.



Gefederter Tafelanschlag und montierte Endkappe



5 Seitlicher Tafelgriff. Kann jederzeit individuell in jeder Höhe am Tafelrahmen fixiert werden.



5 Stützfuß ab der 5.+6. Laufspur ein Muss. Die bestellte Höhe kann um +40 mm stufenlos verlängert werden.



5 Mobiler Wand-Tafelhalter für einen Einsatz an der Wand



## 1 2-Kanal Führungsschienen

Geliefert werden zwei Schienen: je eine Laufschiene unten und Führungsschiene oben

Produkt	Maße L x B x H	Best.-Nr.	Preis €
Basisschienen	2000 x 85 x 36 mm	6110	400,00
Basisschienen	3000 x 85 x 36 mm	6112	498,00
Anbauschielen	2000 x 85 x 36 mm	6120	451,00
Anbauschielen	3000 x 85 x 36 mm	6122	532,00

## 2 2-Kanal Schiebeanlage mit vollflächiger Whiteboardrückwand Fair

für Tafelhöhe	Maße L x B x H	Best.-Nr.	Preis €
1200 mm	3000 x 100 x 1305 mm	6130	1139,00
1200 mm	4000 x 100 x 1305 mm	6132	1293,00
1200 mm	5000 x 100 x 1305 mm	6134	1582,00
1500 mm	3000 x 100 x 1605 mm	6131	1254,00
1500 mm	4000 x 100 x 1605 mm	6133	1425,00
1500 mm	5000 x 100 x 1605 mm	6135	1735,00

## 3 Schiebetafeln einseitig mit Whiteboardoberfläche Fair inkl. Lauf- und Führungsrollen

Produkt	Maße B x H	Best.-Nr.	Preis €
Magnet/Schiebetafel	900 x 1200 mm	6140	284,00
Magnet/Schiebetafel	1200 x 1200 mm	6142	322,00
Magnet/Schiebetafel	1500 x 1200 mm	6144	346,00
Magnet/Schiebetafel	2000 x 1200 mm	6146	395,00

## 4 Schiebetafeln einseitig mit hellgrauer Filzoberfläche inkl. Lauf- und Führungsrollen

Produkt	Maße B x H	Best.-Nr.	Preis €
Pinntafel/Filz	900 x 1200 mm	6150	276,00
Pinntafel/Filz	1200 x 1200 mm	6152	299,00
Pinntafel/Filz	1500 x 1200 mm	6154	326,00
Pinntafel/Filz	2000 x 1200 mm	6156	374,00

## 5 Zubehör Schiebetafelsystem

Produkt	Best.-Nr.	Preis €
Lauf- u. Führungsrollen je zwei Stück	6160	97,50
Stützfuß	6162	130,00/lfm.
2 Tafelhalter + 1 Wandprofil 650 mm lang	6164	72,00
Seitlicher Tafelgriff	8270	43,50

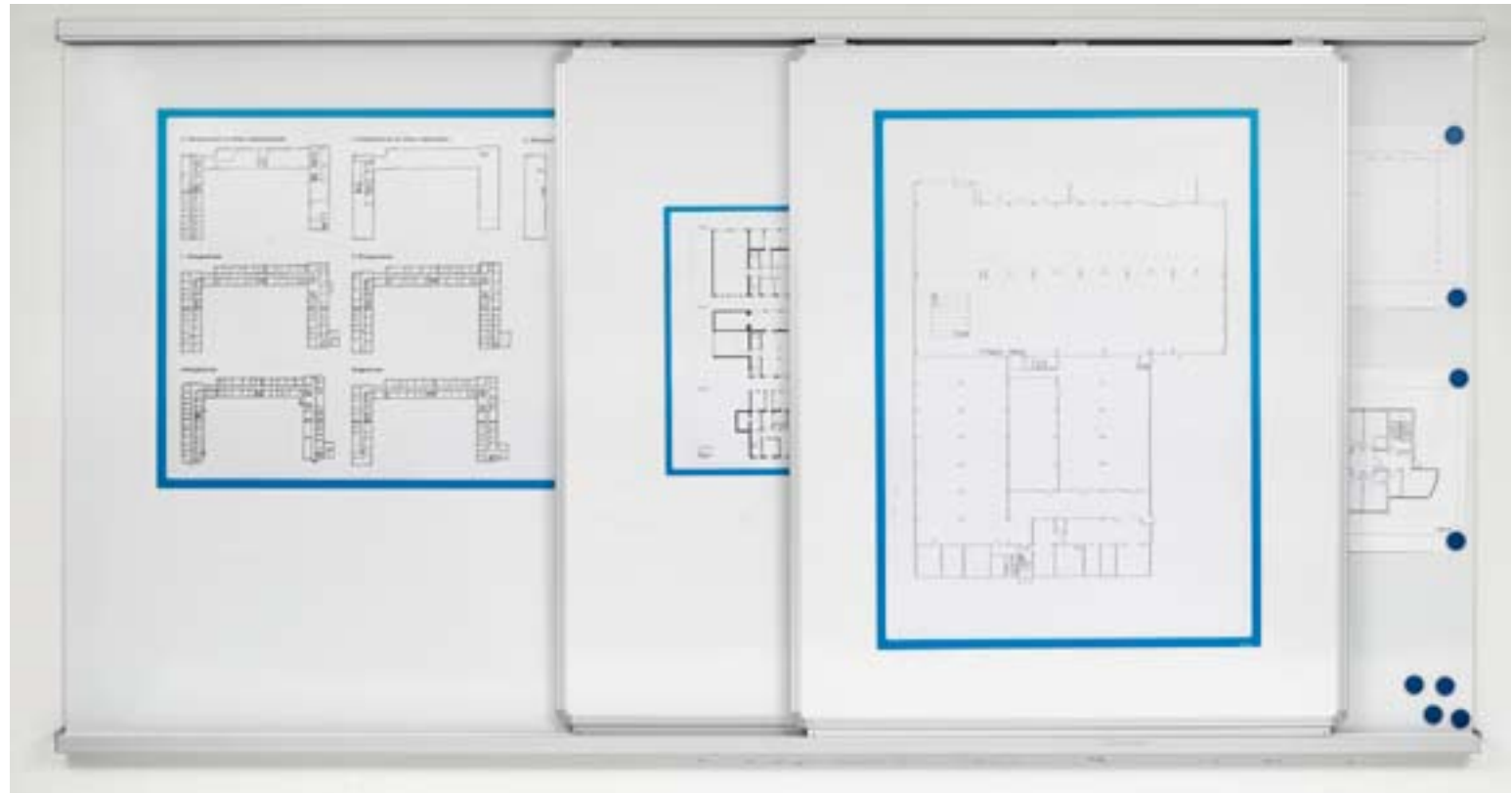

2 2-Kanal-Schiebetafelanlage mit vollflächiger Funktions-Rückwand 3000 x 1305 mm. Schiebetafeln müssen extra bestellt werden

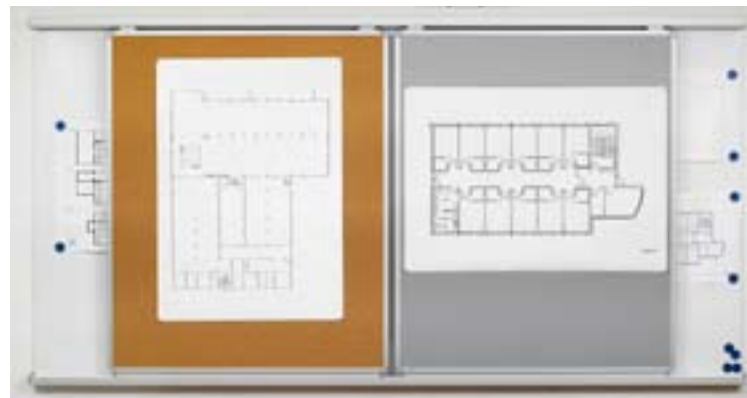

3 + 4 Jede Ultradex Tafel in passender Tafelhöhe kann eingesetzt werden



3 + 4 Abstand zwischen den Tafeln 12 mm



Leichtgängige Rollenführung.  
Tafelrahmen und Führungsschienen aus eloxiertem Aluminium. Gesamttiefe 85 mm.



# Ultradex Schwebetafeln

Ein großflächiges Tafelsystem, das höchsten Anforderungen gerecht wird



Leichtgängige Rollenführung oben.

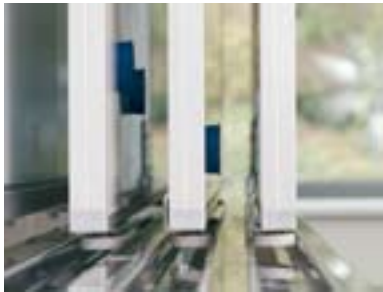

Leichtgängige Rollenführung unten.



Robust und langlebig. Verstärkungen im und am Rahmen für extreme Beanspruchung.



Durch Kraftmagnete im Tafelrahmen lassen sich mehrere Tafeln zu extra breiten Flächen aneinanderreihen.



## 2 Ultradex Schwebetafeln im Lagezentrum eines Krisenstabes

Leichtgängige Rollapparate oben und kugelgelagerte Führungsrollen unten lassen die Tafeln ohne Kraftaufwand in der Anlage schweben.

Dieses hochwertige Tafelsystem ist auf fast jede Anforderung vorbereitet. Laufschienen aus verstärktem Aluminiumprofil, silberfarbig eloxiert. Führungsschienen unten aus Edelstahl gebürstet.

Leichtgängige Rollapparate oben und kugelgelagerte Führungsrollen unten lassen die Tafeln ohne Kraftaufwand in der Anlage schweben, ob Wand-, Decken- oder Bodenführung.

An der Wand, vor einer Fensterfront oder als Trennwand mitten im Raum. Die Anzahl der Laufkanäle kann variiert werden. Die Tafeloberflächen sind als magnethaftende Schreibfläche, Pinnfläche, Projektionsfläche – entsprechend Ihren Bedürfnissen – erhältlich.

# Ultradex Schwebetafeln

Ein großflächiges Tafelsystem, das höchsten Anforderungen gerecht wird



Extra weite Abstände zwischen den Tafeln.



Laufschiene objektbezogen in die Decke eingelassen



Führungsschiene aus Edelstahl, objektbezogen gefertigt.



# Vitrinen und Schaukästen für Innen

Repräsentativ, sicher und praktisch zugleich.



**1 Magnet- und Schreibtafel-Vitrine**, 6 cm flach, mit zwei Acrylglas-Schiebetüren, abschließbar - die Vielzahl-Vitrine von Ultradex



Infotaschen finden Sie auf der Seite 73.



Magnete und magnetisches Zubehör finden Sie auf den Seiten 70.



Magnete zum Ankleben. Eine Seite magnetisch, die andere selbstklebend. Siehe Seite 70.

## **1 Die Magnet- und Schreibtafel-Vitrine**

- mit platzsparenden, rollengeführten 5 mm GS-Acrylglas-Schiebetüren
- mit magnethaftender und beschreibbarer Rückwand
- mit eloxiertem Aluminiumrahmen und formschönen grauen Kunststoffecken
- mit Sicherheitsschloss
- mit komplettem Montageset zur einfachen Wandbefestigung

## **Viele Varianten sind möglich**

- Vitrinen mit pinnfähiger Textil- oder Korkoberfläche
- Vitrinen mit farbiger Rückwand für den magnetischen Aushang
- Vitrinen ohne Rückwand, die Sie über Ihre vorhandene Wandtafel nachträglich stülpen
- Vitrinen in Sondergrößen und lackiert nach Ihren Vorstellungen

Unsere erfahrenen Mitarbeiter helfen Ihnen gern weiter.



## **1 Die Magnet- und Schreibtafel-Vitrine**

Magnet- und Schreibtafel-Vitrine		Best.-Nr.	Preis €
Außenmaße B x H x T mm	Innenmaße B x H x T mm		
1100 x 750 x 60	990 x 640 x 50	9230	672,00
1240 x 1040 x 60	1130 x 930 x 50	9231	787,50
1750 x 1240 x 60	1640 x 1130 x 50	9232	1031,75



## 1 Vitrinen

Für DIN-Formate	Außenmaße B x H x T mm	Innenmaße B x H x T mm	Best.-Nr.	Preis €
A3, hoch	377x500x28	318x441x15	9290	148,00
A3, quer	500x377x28	441x318x15	9291	148,00
A2, hoch	500x665x28	441x606x15	9292	193,20
A2, quer	665x500x28	606x441x15	9293	193,20
A1, hoch	665x920x28	606x860x15	9294	251,75
A1, quer	920x665x28	860x606x15	9295	251,75
A0, hoch	920x1268x28	860x1208x15	9296	421,25
A0, quer	1268x920x28	1208x860x15	9297	421,25

## 2 Vitrinensets komplett mit Zubehör

### Vitrinenset DIN A0

Setinhalt:

- 1 Magnettafelvitrine DIN A0 hoch Best.-Nr. 9296 oder 1 Magnettafelvitrine DIN A0 quer Best.-Nr. 9297
- 1 Pack. Infotaschen magnetisch DIN A4 (5 Stück) blau Bestell Nr. 889007
- 2 Stück Infotaschen magnetisch DIN A3 in silber Bestell Nr. 889177
- 1 Stück Überschriftenprofil magnetisch für auswechselbare Texte Höhe 50 mm, Breite 880 mm
- 2 Stück magnetische Inkjetfolien um Texte u. Logo selbst zu drucken

Format	Außenmaße	Best.-Nr.	Preis €
Hochformat	913x1261x28	9288	466,00
Querformat	1261x913x28	9289	466,00

### Vitrinenset DIN A1

Setinhalt:

- 1 Magnettafelvitrine DIN A1 hoch Best.-Nr. 9294 oder 1 Magnettafelvitrine DIN A1 quer Best.-Nr. 9295
- 4 Infotaschen magnetisch A4 blau Best.-Nr. 889007
- 1 Stück Überschriftenprofil magnetisch für auswechselbare Texte Höhe 50 mm, Breite 880 mm
- 2 Stück magnetische Inkjetfolien um Texte u. Logo selbst zu drucken

Format	Außenmaße	Best.-Nr.	Preis €
Hochformat	674x920x28	9286	281,00
Querformat	920x674x28	9287	281,00



## 1 Vitrinen in vier Größen von DIN A3 bis DIN A0

- Hoch- oder Querformat
- Aluminiumrahmen silber eloxiert
- Rückwand magnethaftend im edlen Metalldesign Weißaluminium RAL 9006
- UV-beständige PVC-Scheibe Brandkl. B1
- nutzbare Innentiefe 15 mm
- seitliche Drehflügeltüre (außer bei A3 und A0 quer Öffnung nach oben)
- inkl. 4 Haltemagnete
- 1 Sicherheitsschloss bei A3 und A2, 2 Sicherheitsschlösser bei A1 und A0



## 2 Vitrinenset DIN A1 komplett mit Zubehör Best. Nr. 9286

### Vitrinenset DIN A0

- Magnettafelvitrine
- 5 Infotaschen DIN A4
- 2 Infotaschen DIN A3
- Überschriftenprofil
- 2 magnetische Inkjetfolien

### Vitrinenset DIN A1

- Magnettafelvitrine
- 4 Infotaschen DIN A4
- Überschriftenprofil
- 2 magnetische Inkjetfolien



# Magnethaftende Infotafel im Metalldesign

Die repräsentative Designoberfläche ist ein echter Blickfang



## Praxisbeispiel



Die Ultradex Infotafel im Metalldesign findet überall dort ihren Platz, wo repräsentative Aushangflächen benötigt werden. Das Zubehör wie Info- und Fototaschen finden Sie ab Seite 70.

### 1 Infotafel im edlen Metalldesign

Die hochwertige silbergraue Magnettafel (Aluminiumeffekt RAL 9006) mit Alurahmen passt sich optisch jeder Einrichtung perfekt an. Damit werden Ihre Informationen mit Stil präsentiert. Diese Präsentation wird Ihren Mitarbeitern und allen Besuchern auffallen. Auf Anfrage können wir die Oberfläche oder den Tafelrahmen auch in Ihrer Hausfarbe lackieren.

### 1 Infotafel im edlen Metalldesign

Breite x Höhe	Best.-Nr.	Preis €
900 x 600 mm	808677	153,20
1200 x 900 mm	808777	190,90
1500 x 1200 mm	808877	236,25
2000 x 1200 mm	808977	326,75

Sondergrößen bieten wir Ihnen gerne an.  
Ihr Logo und festaufgebrachte Überschriften auf Anfrage.

# Pinn- und Magnettafel „duodex“

Metallgeflecht aus Edelstahl



## 1 Pinn- und Magnettafel „duodex“

- exklusives Design
- einzigartige Oberfläche
- pinnen und magnethaftend
- hochwertige Verarbeitung

Die Kombination aus eloxiertem Aluminium, magnethaftendem Edelstahlgeflecht und der vollkommen neu entwickelten schwarzen Pinnoberfläche wird auch Sie begeistern. Das extra gerundete Metallgewebe erlaubt ungehinderte Einstiche auf der gesamten Fläche. Ihre Infoblätter oder Aushänge finden immer den richtigen Halt. Ganz gleich, ob Sie Magnete oder Pinn-Nadeln zur Hand haben.

## 1 Pinn- und Magnettafel „duodex“

Breite x Höhe	Best.-Nr.	Preis €
600 x 450 mm	790011	155,75
900 x 600 mm	790111	237,00
1200 x 900 mm	790211	339,00
1500 x 1000 mm	790311	422,00

Sondergrößen bieten wir Ihnen gerne an.

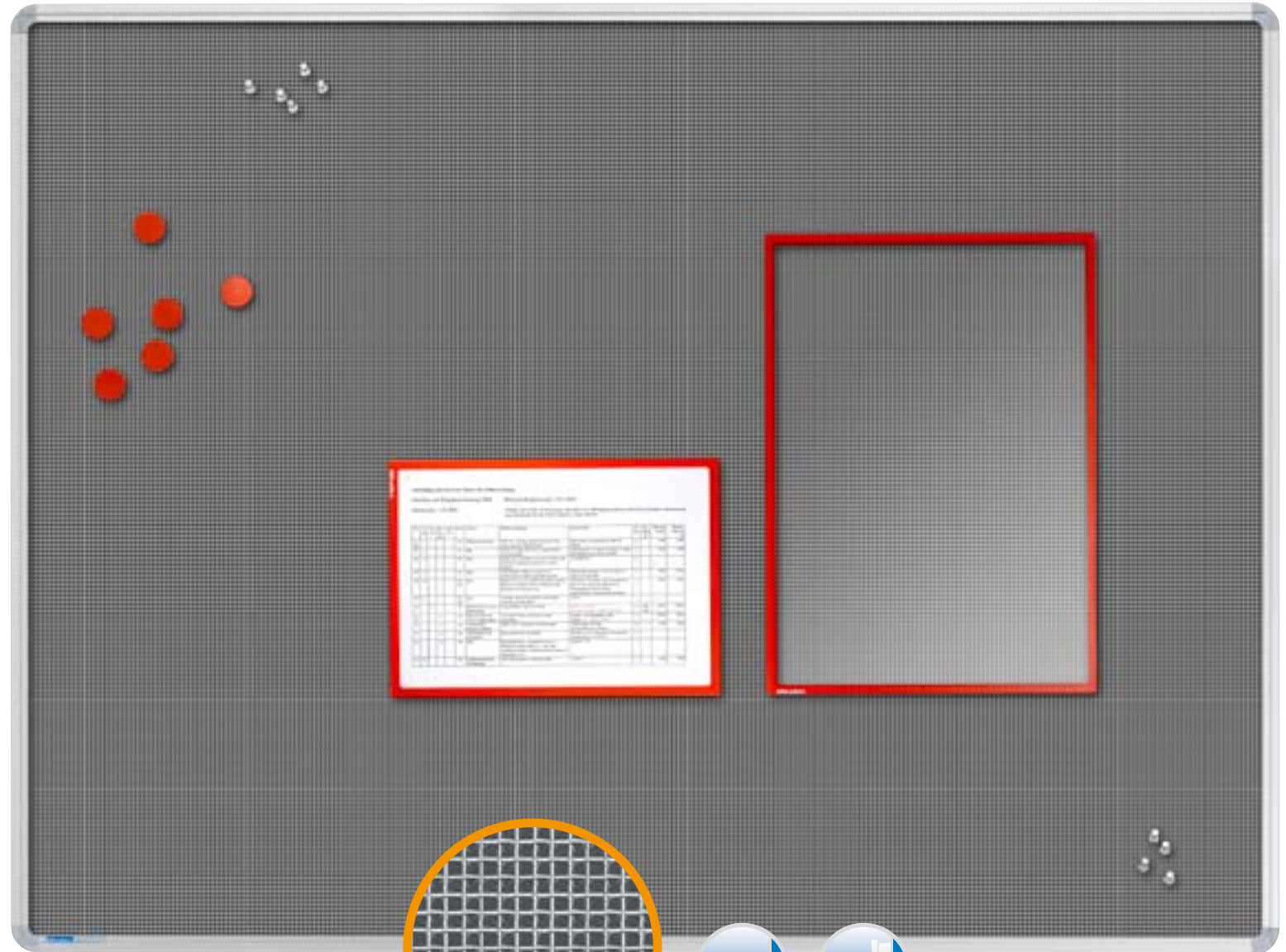

Die spezielle Oberfläche der „duodex“-Tafel.  
Magnethaftend und gleichzeitig auch zum Pinnen.

Passendes Zubehör  
Magnetzubehör und Pinn-Nadeln  
siehe S. 70

## Produktbeispiel



Die Oberfläche Duodex im Ultradex Stell- und Trennwandsystem integriert.



# Pinn- und Infotafeln mit Filz- oder Korkoberfläche

Repräsentativ, sicher und praktisch zugleich.



1 Die Pinn Tafel



09 grau  
ähnlich RAL 7035

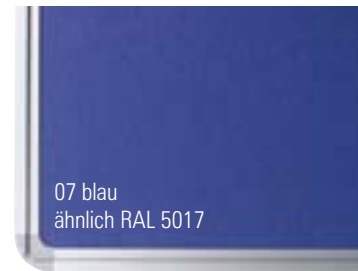

07 blau  
ähnlich RAL 5017



41 orange  
ähnlich RAL 2003



40 grün  
ähnlich RAL 6018

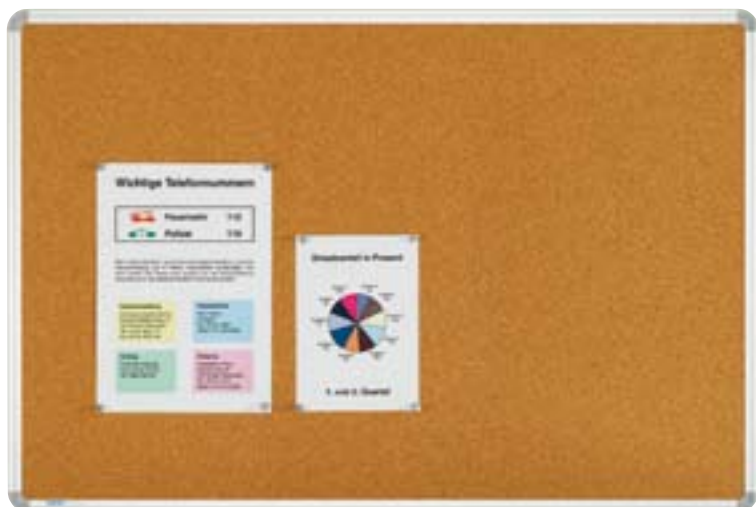

2 Die Naturkorktafel



## Produktionsbeispiel

Auf Anfrage möglich: Schwenktafelanlage mit Infotafeln

Bis zu fünf doppelseitig nutzbare Tafeln können in die Anlage eingehängt werden. Auch in unterschiedlichen Oberflächen. Wir beraten Sie gerne.

## 1 Die Pinn Tafel

Die Textiloberfläche garantiert lang ein optisch ansprechendes Aussehen. Bedingt durch eine elastische Grundplatte wird ein leichtes Einstecken und Herausziehen der Nadeln möglich. Eingfasst werden die Tafeln mit einem silberfarbig eloxierten Alurahmen. Verdeckte Wandaufhänger auf der Tafelrückseite sind bereits montiert.

### Die Pinn Tafel

Breite x Höhe	Best.-Nr.	Preis €
900 x 600 mm	8090..	119,60
1000 x 750 mm	8096..	158,40
1200 x 900 mm	8097..	163,10
1500 x 1000 mm	8098..	242,50
2000 x 1200 mm	8099..	321,50

Bitte den Farbcode der Bestellnummer anhängen.

## 2 Die Korktafel

Der hochwertige, maschinell gepresste Naturkork garantiert eine sehr lange Lebensdauer, ohne dass die Oberfläche zerstoßen aussieht. Durch das speziell aufwändige Herstellungsverfahren schließen sich die Einstechstellen nach einiger Zeit nahezu. Die elastische Grundschaumplatte ermöglicht ein leichtes Einstecken und Herausziehen der Pinnadeln. Der Alurahmen gibt diesem Qualitätsprodukt ein ansprechendes Aussehen.

Die verdeckten Wandaufhänger auf der Tafelrückseite sind zur Hoch- und Querformataufhängung geeignet.

### Die Korktafel

Breite x Höhe	Best.-Nr.	Preis €
900 x 600 mm	8075	94,20
1000 x 750 mm	8076	115,10
1200 x 900 mm	8077	151,10
1500 x 1000 mm	8078	182,30
2000 x 1200 mm	8074	261,25

# Standfüße, Standfüße mobil, Tafelstativ fahrbar

Sinnvolle Erweiterungen für alle Tafeln



## 1 Tafelständer mit und ohne Rollen

- stufenlos höhenverstellbar
- geeignet für jede Ultradex-Tafel
- einfache, schnelle Montage
- Tafelmontage im Hoch- oder Querformat
- Lenkrollen jederzeit nachrüstbar

Die beiden Standfüße aus silber eloxiertem Aluminiumprofil werden einfach über den Ultradex Tafelrahmen geschoben und an beliebiger Stelle mit den beiden Handschrauben fixiert. So können Sie einfach und schnell die Tafel je nach aktuellem Bedarf, im Hoch- oder Querformat aufstellen und die Tafelhöhe stufenlos verändern. Der nach vorne abgeschrägte Kunststofffuß kann jederzeit mit Lenkrollen nachgerüstet werden.

### Tafelständer

Höhe Standprofil	Best.-Nr.	Preis €
900 mm	721550	84,50

## 2 Lenkrollen, verstärkt

(nur passend für Tafelständer 721550)  
Kunststoff-Lenkrollen, 2 davon mit Bremse. Mitgeliefert wird eine stabile Metallstrebe die als Verstärkung unten in den Standfuß eingelegt und mit den Rollen verschraubt wird.

### Lenkrollen

Höhe Lenkrollen	Best.-Nr.	Preis €
60 mm	721503	50,00

## 3 Querstrebe

Zur Stabilisierung des Tafelständers. Wird empfohlen bei Tafelbreiten über 120 cm, bei beidseitigen Magnet-tafeln oder wenn Tafeln sehr oft verschoben werden.

### Querstrebe

für Tafelbreite	Best.-Nr.	Preis €
1200 mm	721504	40,25
1500 mm	721505	44,95
2000 mm	721506	51,80
nach Bedarf	721507	46,50 lfm.

## 4 Tafelstativ, fahrbar

für Tafelbreite	Max. Tafelhöhe	Best.-Nr.	Preis €
900 - 1500 mm	1200 mm	1336	238,25
1500 - 3000 mm	1200 mm	1337	258,00



1 Tafelständer für jede Ultradex-Tafel geeignet



1 einfache Montage, stufenlose Höheneinstellung ohne Werkzeug



2 Lenkrollen für Tafelständer, extra verstärkt



## 3 Querstrebe

Zur Stabilisierung der Standfüße. Wird empfohlen bei Tafelbreiten über 120 cm, bei beidseitigen Magnet-tafeln oder wenn Tafeln sehr oft verschoben werden.



Tafelständer mobil (vorne) und Standfüße mit Lenkrollen (hinten)

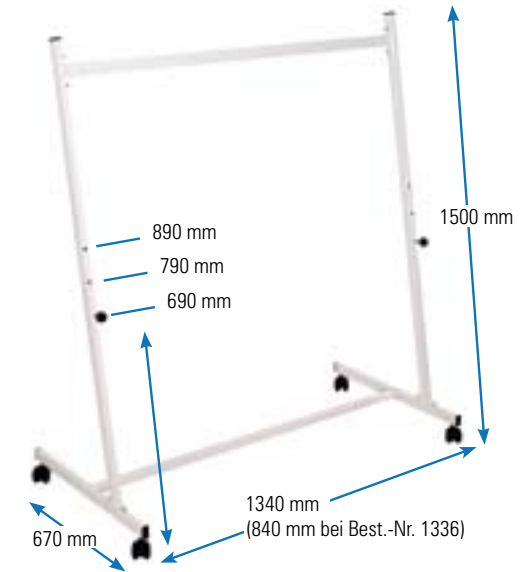

## 4 Tafelstativ, fahrbar

- keine Tafelmontage nötig
  - 3 Arbeitshöhen wählbar
  - einfacher Tafelwechsel, sicherer Stand
- Ein ideales Hilfsmittel für den Dauer- oder temporären Einsatz. Robuster Metallständer, weiß lackiert mit vier Lenkrollen, davon sind zwei mit Feststellbremsen ausgestattet. Eine aufwendige Tafelmontage kann entfallen, da in den allermeisten Situationen die Tafel einfach auf die beiden Stahlstützen gestellt werden kann. Die Antirutschbeschichtung sowie die schräge Auflage sorgen für einen sicheren Halt und gleichzeitig für einen angenehmen Betrachtungs- und Arbeitswinkel. Durch einfaches Umstecken der Tafelstützen kann die Tafelhöhe in drei unterschiedlichen Positionen festgelegt und geändert werden. Bei Extremsituationen kann die Tafel durch Schrauben gesichert werden (auf Anfrage). Lieferbar in zwei Größen.

! Ablageleisten, die in den Tafelrahmen eingehängt werden, finden Sie auf Seite 35.



# Pinnnadeln, Haltemagnete, Magnete zum Ankleben

Zubehör zu Magnet-, Info- und Pinntafeln



## 1 Pinnnadeln mit Kunststoffkopf

Dose mit 40 Nadeln, farbig sortiert.  
Nadellänge 11 mm  
Gesamtlänge 23 mm

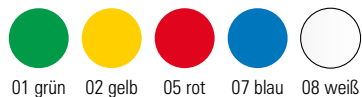

99 sortiert

## 3 + 4 Farbige Halte- und Kraftmagnete

Drei verschiedene Durchmesser, fünf verschiedene Farben. Starke Haltekraft. Durch die robuste Kunststoffeinfassung mit Grifftrand lassen sich die Magnete leicht umsetzen.



## 2 Pinnnadeln mit Metallkopf

Die unverwüsthliche Designvariante der klassischen Pinnnadel. Für die etwas edleren Aushänge.



## 5 Magnete zum Ankleben

- Rückseite selbstklebend
- starke Haftung für viele Gegenstände wie: Landkarten, Pläne, Aushänge, Bilder, Postkarten, Muster u.v.a.m.

- ideal für: Messen, Ausstellungen, Büros, Lagezentren, Agenturen, Ärzte, Architekten

Die 2 mm starken Magnete einfach auf die Rückseite Ihrer Präsentation kleben. Damit haftet diese an jeder Magnettafel und eisenhaltigen Fläche. Die langen Magnetstreifen können einfach mit einer Schere gekürzt werden. Auf Anfrage können wir Ihnen auch Sonderformate liefern. Inhalt: 30 Quadrate 20 x 20 x 2 mm, 6 Streifen 200 x 10 x 2 mm



## Praxisbeispiel



## 1 Pinnnadeln mit Kunststoffkopf

Farbe	Inhalt je Dose	Best.-Nr.	Preis €
farbig sortiert	40	8487	4,15

## 2 Pinnnadeln mit Metallkopf

Farbe	Inhalt je Dose	Best.-Nr.	Preis €
Metall	24	8485	14,15

## 3 Farbige Haltemagnete

Größe Ø	Inhalt/Packung	Best.-Nr.	Preis €
20 mm	12	8441..	5,75
20 mm	50	8627..	19,90
30 mm	10	8442..	6,35
30 mm	50	8628..	24,15

Bitte den Farbcode der Bestellnummer anhängen.

## 4 Kraftmagnete

Größe Ø	Inhalt/Packung	Best.-Nr.	Preis €
35 mm	10	8443..	11,35
35 mm	50	8629..	46,70

Bitte den Farbcode der Bestellnummer anhängen.

## 5 Magnete zum Ankleben

- Inhalt: 30 Quadrate 20 x 20 x 2 mm,
- 6 Streifen 200 x 10 x 2 mm

Magnete zum Ankleben	Best.-Nr.	Preis €
	8609	9,15

# Catch-Ball-Schiene, Wandschienen magnethaftend

Überall einsetzbar – am Arbeitsplatz oder Zuhause



## 1 Catch-Ball-Schiene

- einfach und immer funktionsbereit
- kein Suchen von Magneten mehr

Das Geheimnis:

Die Schwerkraft der Erde. Kugeln aus technischem Spezialglas rollen freilaufend in einer Schiene, halten Ihre Zeichnungen, Fotos, Infos usw. einfach durch Schwerkraft, verkleben nicht und geben alles problemlos wieder frei.

Ein Schub schon hängt es – ein Griff schon ist es wieder frei – unbeschädigt, nichts zerrissen oder verklemt.

Schienenlänge	Farbe	VE	Best.-Nr.	Preis €
800 mm	weiß	1	9300	31,90
800 mm	weiß	5	9301	150,00
800 mm	weiß	10	9302	282,00

Aufpreis für magnetische Wandbefestigung

1	9310	12,10
---	------	-------

## 2 Magnet-Wandband - selbstklebend, einfachste Montage

Magnet-Wandband-Sets, weiß mit farbigen Magneten

Länge x Höhe	Inhalt/VE	Magnete/VE	Best.-Nr.	Preis €
1000 x 50 mm	3 Bänder	10 Stk.	832308	20,70

Andere Größen, Farben, Ausführungen des Wandbandes sind auf Anfrage erhältlich

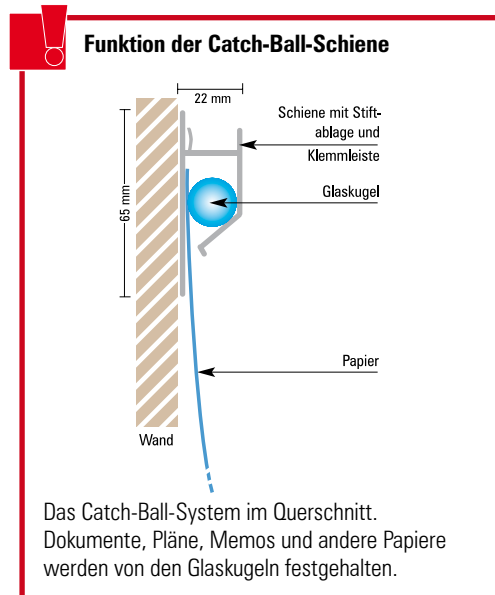

Das Catch-Ball-System im Querschnitt. Dokumente, Pläne, Memos und andere Papiere werden von den Glaskugeln festgehalten.



2 Magnet-Wandband – selbstklebend



## Praxisbeispiel Catchballschiene



1 Immer im Blickfeld: Informationen da, wo sie gebraucht werden.



1 Kleine oder große Formate werden sicher gehalten. Catchballschienen können zu beliebiger Länge aneinander gestoßen werden.



# Aushänge übersichtlich gestalten

Mit der Ultradex-Infotasche

## Vorher ...

Beispiel einer Mitarbeiter-Informationstafel, wie sie in der Praxis häufig anzutreffen ist.

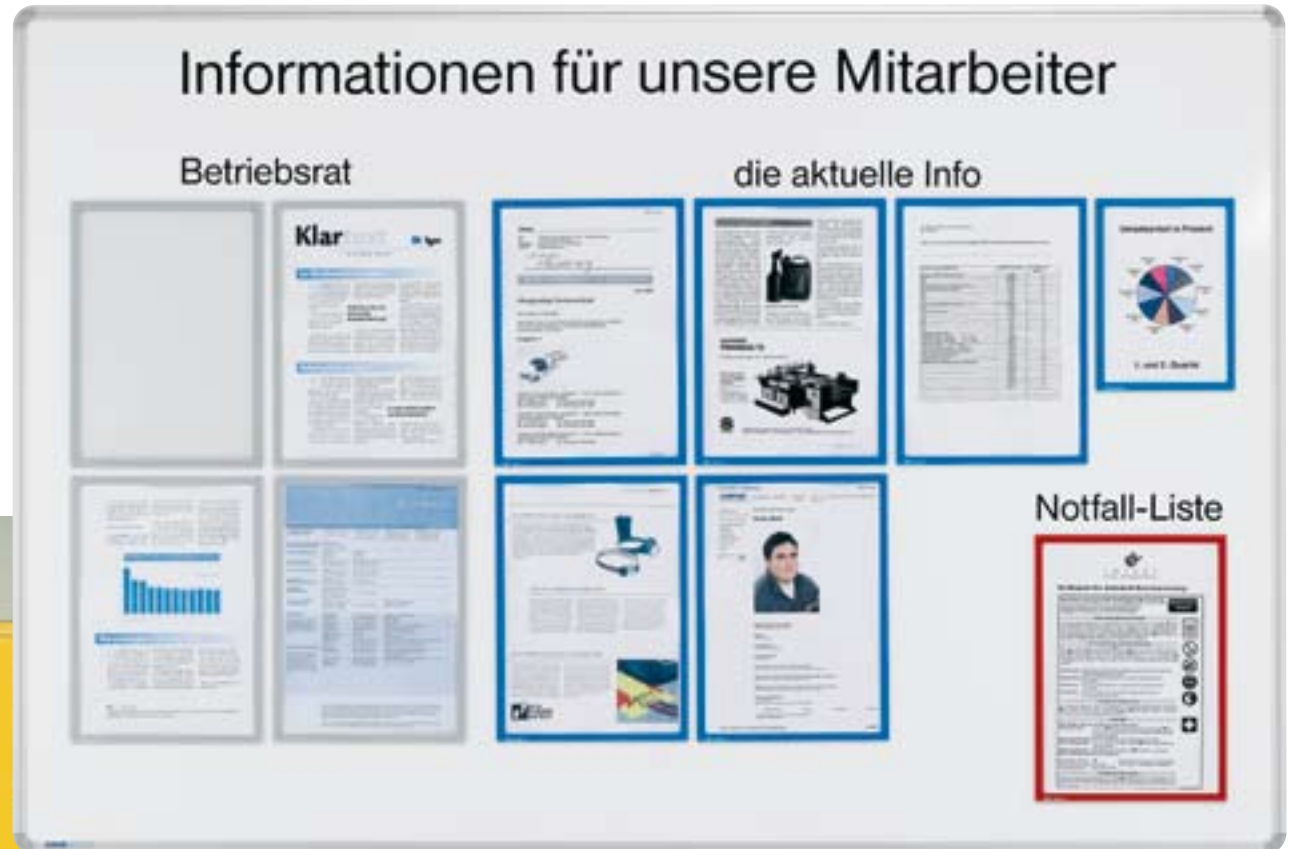

## ... nachher

Mit den Ultradex Infotaschen und Überschriften lässt sich dieses Erscheinungsbild ohne großen Aufwand deutlich verbessern. So werden Änderungen erkannt und Ihre Informationen gelesen!

# Magnetische Ultradex Infotasche

Für Aushänge im Format DIN A6 bis DIN A1



## 1 Magnetische Infotaschen

Mit der Ultradex Infotasche präsentieren Sie Ihre Informationen auffällig und übersichtlich. Benutzen Sie für bestimmte Themen immer die gleichen Farben. So werden Änderungen besser wahrgenommen und sofort gelesen. Das Blatt ist mit einem Handgriff blitzschnell ausgewechselt. Lästiges Suchen und Nachkaufen von Magneten, umständliches Entfernen von Kleberesten oder die ärgerlichen Einstiche von Pinn-Nadeln in der Wand gehören der Vergangenheit an. Die magnetische Ultradex Infotasche haftet auf allen eisenhaltigen Metalloberflächen. Für sonstige glatte Flächen gibt es die Infotaschen selbstklebend. (Siehe Seite 100). Die Infotaschen sind voll funktionstüchtig im Temperaturbereich von  $-25^{\circ}\text{C}$  bis  $+60^{\circ}\text{C}$ .

Bei extremer Hitze am Einsatzort fragen Sie bitte separat an. z.B. Außenfenster, Außenvitrine mit starker Sonneneinstrahlung usw. Benötigen Sie eine andere Formatgröße? Wünschen Sie die Rahmenfarbe in Ihrer eigenen Hausfarbe oder möchten Sie einen speziellen Eindruck? Kein Problem! Nennen Sie uns Ihre Wünsche!

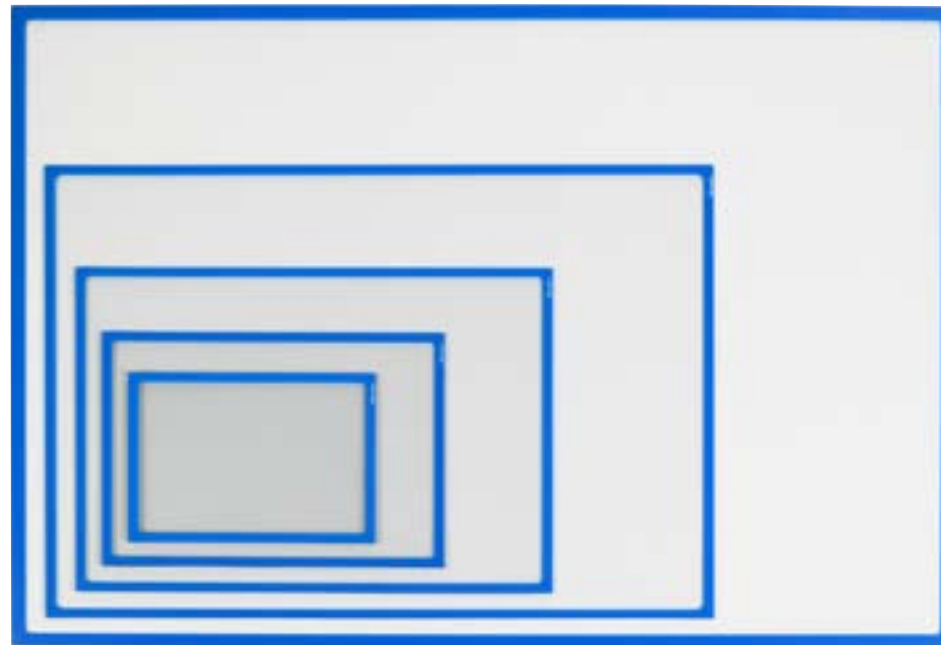

Formate A6 bis A1, Sonderformate auf Anfrage



Kein Schmutz aufs Blatt da rundum geschlossen. Mit extra starken Haftmagneten. Die Fülltiefe beträgt 3 mm.



Weitere Ausführungen, z. B. mit Ausschnitt um direkt auf dem Blatt zu schreiben, selbstklebend siehe auf Seite 100.

## Praxisbeispiele



Blitzschneller Blattwechsel: Eine Ecke anheben - Blatt wechseln - Ecke loslassen - fertig. So bleibt die Infotasche immer an der gleichen Position. Ein Zurechtrücken ist nicht notwendig.



funktioniert im Hoch- und Querformat

## 1 Magnetische Infotaschen

- einfacher, blitzschneller Blattwechsel
- Formate A6 - A1, Fülltiefe 3 mm, 10 Farben
- extra starke Haftkraft, rundum geschlossen
- antireflektierende Frontfolie
- UV-beständig, leicht zu reinigen

### Infotaschen magnetisch

Für Formate	Maße mm	Inhalt VE	Best.-Nr.	Preis €
A6 hoch/quer	163 x 120	1	8934..	4,50
A6 hoch/quer	163 x 120	5	8937..	17,00
A5 hoch/quer	225 x 163	1	8889..	5,60
A5 hoch/quer	225 x 163	5	8888..	25,00
A5 hoch/quer	225 x 163	25	8880..	118,25
A4 hoch/quer	312 x 225	1	8892..	6,50
A4 hoch/quer	312 x 225	5	8890..	28,80
A4 hoch/quer	312 x 225	25	8881..	136,50
A3 hoch/quer	435 x 312	1	8891..	8,40
A3 hoch/quer	435 x 312	5	8893..	37,80
A3 hoch/quer	435 x 312	25	8882..	179,75
A2 hoch/quer	435 x 610	1	8898..	12,70
A1 hoch/quer	618 x 866	1	8994..	27,50

Bitte den Farbcode der Bestellnummer anhängen.

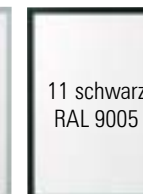
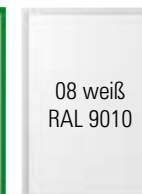
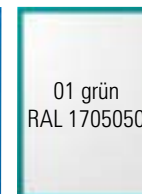
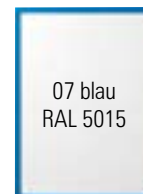
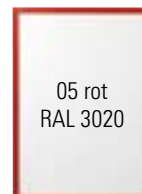



# Neu: Überschriften einfach selbst gestalten

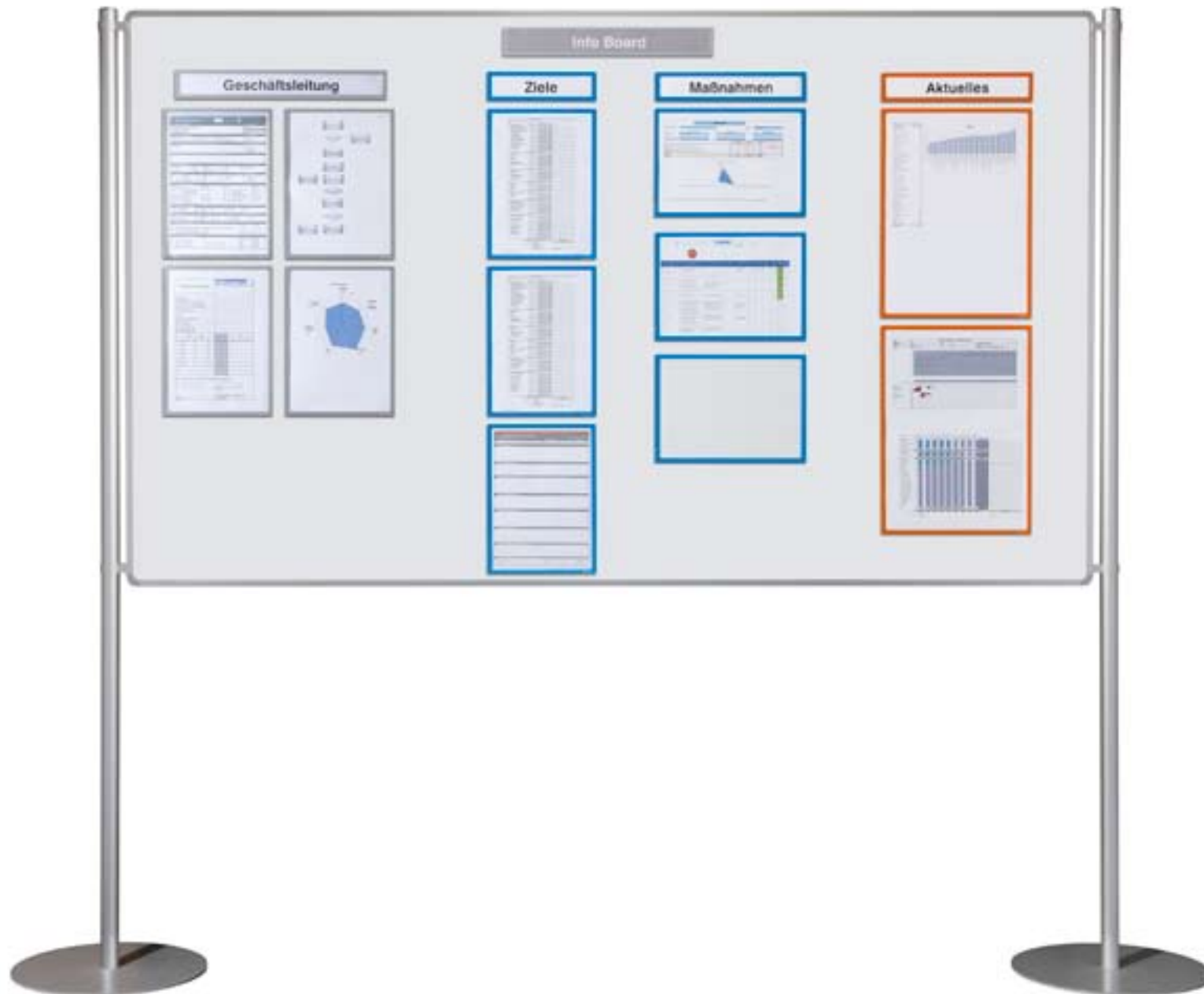

# Neu: Die Infotasche für Überschriften



## 1 Magnetische Infotasche für Überschriften

- Überschrift einfach selbst gestalten
- Blitzschneller Textwechsel
- 3 Größen für Drucker A4-A3
- Extra starke Haftkraft, rundum geschlossen
- Antireflektierende Frontfolie
- Variable Positionierung
- In 10 Farben lieferbar

Mit der Infotasche für Überschriften können Sie jede magnet-haftende Infotafel einfach, variabel und übersichtlich beschriften. Sie drucken einfach den Text auf Ihrem A4/A3 Drucker im gewählten Format aus, schneiden diesen auf eine Höhe von 46 mm und legen den Streifen in die Infotasche für Überschriften ein. Damit lässt sich das Infoboard variabel und sehr übersichtlich gestalten sowie jederzeit ändern. Überschriften und Themenblöcke können dem aktuellen Bedarf mit wenigen Handgriffen angepasst werden. Die Längen und Farben wurden den Formaten der Infotaschen DIN A5 quer, DIN A4 u. DIN A3 hoch u. quer sowie DIN A2 hoch angepasst.



1 4-seitig mit extra starken Magnetstreifen geschlossen. Fülltiefe 3 mm. Ideales Depot wenn Überschriften wechseln und wiederholt benötigt werden.

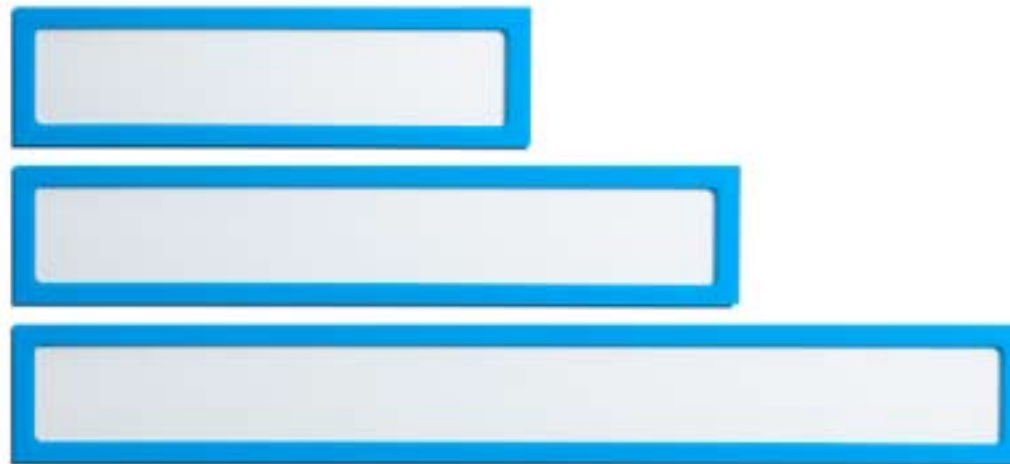

## 1 Magnetische Infotasche für Überschriften

### Magnetische Infotasche für Überschriften

Für Formate	Maße mm	Inhalt VE	Best.-Nr.	Preis €
A5 quer/A4 hoch	225 x 60	1	5102..	5,00
A5 quer/A4 hoch	225 x 60	5	5104..	22,00
A4 quer/A3 hoch	312 x 60	1	5101..	5,50
A4 quer/A3 hoch	312 x 60	5	5105..	24,00
A3 quer/A2 hoch	435 x 60	1	5103..	6,25
A3 quer/A2 hoch	435 x 60	5	5106..	27,50

Bitte den Farbcode der Bestellnummer anhängen.

## 2 Fertige Überschriften gleich mitbestellen

In den Überschriften-Sets erhalten Sie 24 gängige Texte bereits fertig bedruckt. Schwarzer Druck auf grifffestem weißen Bogen. Die Sets sind in je drei Längen lieferbar. Auf Wunsch fertigen wir Überschriften nach Ihren Vorgaben. Bitte fragen Sie diese einfach an.

### Magnetische Infotasche für Überschriften

Für Formate	Maße mm	Inhalt Set	Best.-Nr.	Preis €
A5 quer/A4 hoch	210 x 46	24 Stück	510200	10,00
A4 quer/A3 hoch	297 x 46	24 Stück	510100	12,00
A3 quer/A2 hoch	420 x 46	24 Stück	510300	15,00

1

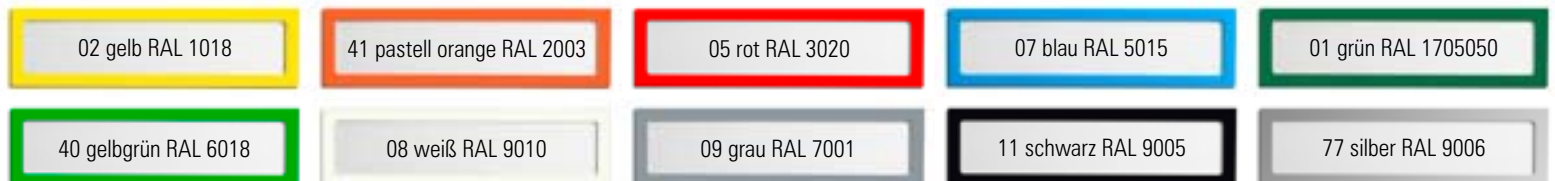

## 2 24 Überschriften

Allgemeines, Aktuelles, Aktionen, Arbeitssicherheit, Betriebsrat, Geschäftsleitung, Gesundheit, Ideen, Kennzahlen, KVP, Maßnahmen, Neue Stellen, Neuheiten, Ordnung u. Sauberkeit, Personal, Produktivität, Problem/Lösung, Qualität, Reklamationen, Termintreue, Team – Organisation, Umweltschutz, Vertrieb/Marketing, Ziele



# Infotasche – Praxisbeispiele



Jede Wandtafel kann nachträglich mit dem Tafelständer 721550 ausgestattet werden. Siehe Seite 69.



Alle Mitarbeiter präsentieren sich persönlich mit Foto in der magnetischen Fototasche.

Dieses Informationszentrum ist ein echter Blickfang. Infosäule mit Topper und Beleuchtung aus dem Trenn- und Stellwandprogramm (siehe Seiten 82-97).

# Ultradex Infotasche – Praxisbeispiele



Alle Informationen optisch ansprechend und übersichtlich präsentiert.



Blitzschneller Blattwechsel: Eine Ecke anheben - Blatt wechseln - Ecke loslassen - fertig.



Beispiel einer Sonderanfertigung: Tafelrahmen und Infotaschen in der Hausfarbe lackiert bzw. gedruckt.



Infotaschen in abschließbarer Vitrine



Für jedes Format die passende Infotasche



# Ultradex-Infotaschenwanne



1 die Metallwanne als Träger



2 hängende Ausführung aus verzinktem Stahlblech



## 1+2 Infotaschenwanne

- punktgenaue Präsentation von Informationen
- Infoblatt schnell und einfach wechseln
- Informationen rundum geschützt

Viele Einsatzmöglichkeiten:

- Produktion, Lager, Versand
- an und neben Türen, Maschinen
- Aufzüge, Wände, Deckenhängend
- Überall, wo Informationen benötigt werden

Mit der Infotaschenwanne können Sie überall die Vorteile der magnetischen Infotasche nutzen. Die robuste galvanisch verzinkte Stahlblechwanne in silbergrau dient als Rückwand für die praktische Infotasche. Je nach Ausführung kann die Infotaschenwanne angeschraubt oder gehängt werden. Sonderanfertigungen bezüglich der Aufhängung oder Größe sind möglich. Bitte fragen Sie an!

Infotaschen müssen extra bestellt werden, siehe S. 73.



## Praxisbeispiel



Die magnetische Infotasche liegt genau im Rahmen.



hängende Ausführung

## 1 Infotaschenwanne

Für Formate	Maße mm	Inhalt VE	Best.-Nr.	Preis €
A5 hoch/quer	228 x 166	1	8742	8,45
A4 hoch/quer	315 x 228	1	8741	10,40
A3 hoch/quer	438 x 315	1	8749	19,45
A2 hoch/quer	613 x 438	1	8745	28,00

Sondergrößen auf Anfrage.

## 2 Infotaschenwanne zum hängen

Für Formate	Maße mm	Inhalt VE	Best.-Nr.	Preis €
A4 quer	315 x 228	1	8760	13,35
A3 quer	438 x 315	1	8761	19,80

# Ultra-Sichrahmen – ultrapraktisch



Inhalt schnell auswechselbar • attraktive Präsentation • raffinierter Verschluss • Werbeaufdruck möglich



Ultra-Sichrahmen sind in vier Farben lieferbar. Farbangaben ähnlich RAL  
Außenmaß 330 x 250 mm, passend für DIN A4 Einlagen.

**1** Der Klappmechanismus ermöglicht ein schnelles Austauschen des Inhalts

Frontscheibe arretiert nach dem Öffnen automatisch in der Schrägstellung

## Produktionsbeispiel



### Sonderanfertigung Präsentationstafel mit Ultra-Sichrahmen

Ansprechende Wandtafel mit lichtgrauer kunststoff-beschichteter Oberfläche und silberfarbig eloxiertem Aluminiumrahmen. Alle Rahmen sind sicher fixiert. Ein Verrutschen ist nicht möglich. Die Überschrift fertigen wir nach Ihren Vorgaben.

Wir gehen auf all Ihre Wünsche ein:

- Anzahl und Anordnung der Ultra-Sichrahmen
- Lackierung des Tafelrahmens
- Lackierung der Tafeloberfläche
- eine oder mehrere Tafelüberschriften
- Texte nach Kundenwunsch
- Montage auf fahrbarem Tafelständer

Bitte fragen Sie unsere erfahrenen Mitarbeiter!

## 1 Ultra-Sichrahmen machen sich überall nützlich

Der Ultra-Sichrahmen ist die genial einfache Lösung, um all Ihre DIN A4 Botschaften optisch ansprechend zu präsentieren. Der magnetische Klappmechanismus ermöglicht ein schnelles Auswechseln des Inhaltes ohne Werkzeug, fixiert diesen sicher und flach hinter der Acrylglascheibe. Die Ultra-Sichrahmen werden einfach angeschraubt. Auf Wunsch kann die Rückwand auch für eine magnetische Haftung ausgerüstet werden.

### 1 Ultra-Sichrahmen

Artikel	VE	Best.-Nr.	Preis €
Ultra-Sichrahmen grau	5 Stück	925409	110,80
Ultra-Sichrahmen rot	5 Stück	925405	110,80
Ultra-Sichrahmen blau	5 Stück	925406	110,80
Ultra-Sichrahmen grün	5 Stück	925413	110,80
magnetische Befestigung	1 Stück	9253	14,15

Jeder Rahmen lässt sich einzeln öffnen und wieder schließen. Es ergibt ein sauberes und geschlossenes Bild.



# Präsentieren Sie sich persönlich mit der Fototasche

Orientierungshilfe für Kunden, Besucher, Patienten, Bewohner, ...



2 Tafelset mit praktischem Zubehör

Benötigen Sie mehr oder weniger Tafelfläche bzw. Fototaschen? Möchten Sie, dass die Beschriftung oder Ihr Logo fest aufgebracht ist? Sollen Tafelfläche- oder rahmen in Ihrer Hausfarbe lackiert sein? Eine individuelle Anfertigung ist problemlos möglich. Weitere Tafelgrößen finden Sie auf Seite 54. Wir helfen Ihnen gern weiter.



## 1 Fototasche mit geschlossenem Rücken

Ideal bei häufigem Platzwechsel der Fototasche. Foto und Namensschild können nicht aus der Fototasche fallen.

## 1 Die praktischen Fototaschen

Die magnetischen Fototaschen sind die ideale Präsentationsform Ihres Teams oder Ihrer Abteilung, so dass sich Ihre Kunden, Besucher gleich wohl fühlen. Foto (Format 60 x 80 mm) und Beschriftungsetikett können einfach ausgetauscht werden. Durch die magnetische Haftung haben Sie viel Gestaltungsfreiraum. Wollen Sie die Fototasche oft versetzen, gibt es die Version mit geschlossenem Rücken. Beim Platzwechsel ist Foto und Namensschild sicher fixiert. Die Beschriftungsetiketten (17 x 60 mm) sind aus grifffestem weißem Papier und werden als Streifen mit Perforation geliefert, so dass die Beschriftung per Drucker möglich ist. Wir haben einige praktische Sets mit Zubehör zusammengestellt. Damit können Sie sich Ihre Präsentation selbst gestalten.



Übersichtliche Präsentation des Pflegepersonales eines Pflegeheimes



## 1 Fototasche ohne Rücken

## 1 Fototaschen

- schaffen freundliche Atmosphäre
- erzeugen sympathische Ausstrahlung
- flexible Gestaltungsmöglichkeiten
- einfaches Handling

Artikel	Maße mm	Inhalt VE	Best.-Nr.	Preis €
Taschen mit Rücken	70 x 113	5	8870..	25,00
Taschen ohne Rücken	70 x 113	5	8871..	16,90
Beschriftungsetiketten	17 x 60	170	847408	6,25

Taschen Standardfarben: 07 blau, 09 grau.  
Bitte den Farbcode der Bestellnummer anhängen.

## 2 Magnettafelsets-Fototaschen

- 1 Magnettafel 1200 x 900 mm mit Alurahmen
- 25 Fototaschen blau mit oder ohne Rücken
- 1 Pack. Beschriftungsetiketten weiß 17 x 60 mm (10 Streifen à 17 Stück)
- 1 Tafelüberschrift „Wir sind für Sie da“ in einer Magnetschiene. Texte sind auswechselbar.
- 2 Inkjet Magnetfolien A4 weiß, um Überschriften, Logos usw. selbst anzufertigen.

Artikel	Maße mm	Best.-Nr.	Preis €
Taschen mit Rücken	1200 x 900 mm	800056	291,25
Taschen ohne Rücken	1200 x 900 mm	800055	239,25

# Vitrinensets mit Fototaschen

Verschiedene Anwendungsbeispiele



Praxisbeispiel

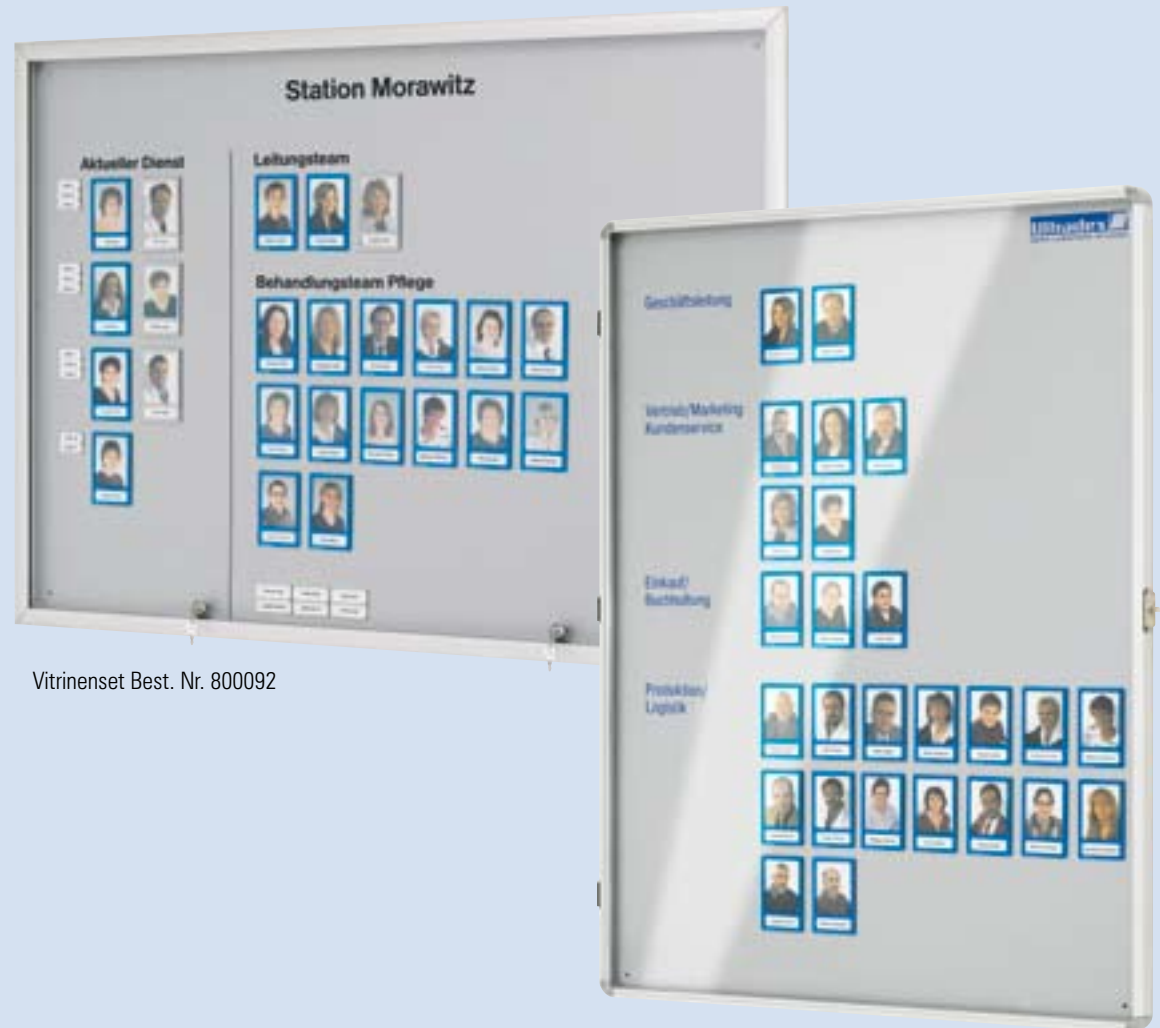

Vitrinenset Best. Nr. 800092

Vitrine Sondergröße  
Ultradex Magnettafel mit abschließbarer Acrylglas-Flügeltüre.  
So können wir viele Sonderwünsche erfüllen.

## 1 Vitrinenset Fototaschen

### Setinhalt

- 1 Vitrine mit magnetischer Rückwand inkl. Alurahmen
- 25 Fototaschen blau mit oder ohne Rücken
- 1 Pack. Beschriftungsetiketten, weiß, 17 x 60 mm (10 Streifen à 17 Stück)
- 1 Tafelüberschrift „Wir sind für Sie da“ in einer Magnetschiene. Texte sind auswechselbar.
- 2 Inkjet-Magnetfolien, A4, weiß, um Überschriften, Logos usw. selbst anzufertigen.

### Vitrinenset Fototaschen mit Rücken

Artikel	Maße B x H	Best.-Nr.	Preis €
Vitrine Querformat	1261 x 913 mm	800092	589,25
Vitrine Hochformat	913 x 1261 mm	800093	589,25

### Vitrinenset Fototaschen ohne Rücken

Artikel	Maße B x H	Best.-Nr.	Preis €
Vitrine Querformat	1261 x 913 mm	800090	547,25
Vitrine Hochformat	913 x 1261 mm	800091	547,25



# Ultradex Stell- und Trennwandsystem

Für Ausstellungen, Messen, Eingangshallen, Infowände



## Vorteile eines durchdachten Systems

- einzeln, in Kombination, sternförmig oder geschlossen aufstellbar
- variable, stufenlose Winkelkombinationen
- nur einen Universalständer
- hohe Standfestigkeit
- hochwertige Verarbeitung, repräsentatives zeitloses Design
- Aufbau und Änderung im Handumdrehen
- Sonderanfertigungen möglich
- nur ein Inbusschlüssel als Werkzeug

## Durchdachte Konstruktion

Die Tafelklemme ist auf dem Standrohr frei drehbar. Dadurch lassen sich die Tafel Elemente zu beliebigen Kombinationen zusammensetzen.

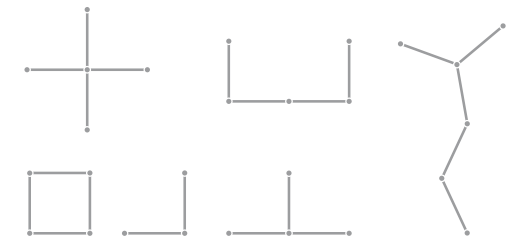

Stufenloser Aufstellwinkel  
fast 360° möglich.



Das Wanddesign wurde übernommen und mit Glasdekofolie fest aufgebracht



# Trennwand-Sonderlösungen im Großraumbüro mit Funktion

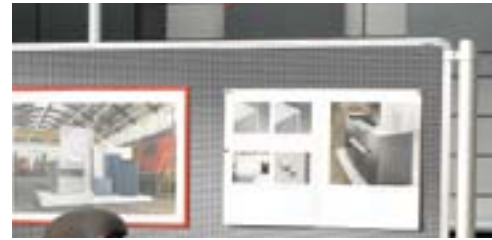

Oberfläche Duodex: pinnbar und magnethaftend.



Oberfläche Fair: magnethaftend und beschreibbar.



Der Tellerfuß für Büromöbel sorgt für einen sicheren Stand. Die Trennwand wird einfach hingestellt und bleibt dennoch beweglich.



Einfach schön und praktisch. Trennt die beiden Arbeitsplätze und kann gleichzeitig als Pinn-, Magnet- oder Whiteboard genutzt werden. Die Tafelmaße werden einfach Ihren Möbeln angepasst. Alle Oberflächen finden Sie auf Seite 92-93. Bitte fragen Sie an.



Sichtschutz mit Pinnoberfläche in Sonderhöhe 1600 mm.



Das Befestigungsprofil ermöglicht eine Standrohrmontage direkt an der Wand.



Bei Bedarf werden die Stellwände in den Durchgang gedreht



Imbusschraube lösen und Tafel einfach in die gewünschte Position drehen.



2 Mit dem Segmentfuß wird das Standrohr direkt an der Wand plaziert.



# Blickfangmotive, individuelle Gestaltungsmöglichkeiten



## Eine gelungene Raumnutzung

Diese Kombination besteht aus:

- 3 x Grundtafel Magnet, 150 x 120 cm, Best. Nr. 741808
- 1 x Ablageboden, Best. Nr. 741200
- 1 x Alu-Winkelleiste, Best. Nr. 741300
- 4 x Standrohr, Best. Nr. 740100
- 2 x Tellerfuß, Best. Nr. 740900
- 12 x Tafelklemme, Best. Nr. 740800
- 2 x Topper, Best. Nr. 744509, zusätzlich bedruckt
- 1 x Topper, Best. Nr. 745209, zusätzlich bedruckt
- 2 x Topperrohr 30 cm, Best. Nr. 745600
- 2 x Topperrohr 50 cm, Best. Nr. 745700

## Hilfe?

Anruf genügt, wir beraten Sie gern.  
**07761-7044**

## Präsentation freundlich und klar strukturiert

Diese Kombination besteht aus:

- 3 x Grundtafel beidseitig Metalldesign, 1200 x 1500 mm, Best. Nr. 741877
- 4 x Standrohr, Best. Nr. 740100
- 2 x Tellerfuß, Best. Nr. 740900
- 6 x Tafelklemme, Best. Nr. 740800
- 1 x Beschriftung nach Kundenangabe



Magnetische Infotaschen finden Sie auf der Seite 73.

# Praxisbeispiele für das Ultradex Stellwandsystem



Oberflächen in Grün oder Orange für die besondere Optik. Orange Stellwand mit Beleuchtung.



Dieses Informationszentrum ist ein echter Blickfang. Infosäule mit Topper und Beleuchtung aus dem Trenn- und Stellwandprogramm (siehe Seiten 82-97)



## Glasklare Stellwände

### Diese Kombination besteht aus:

- 1 x Grundtafel Textil, 200 x 120 cm, Best. Nr. 743509
- 2 x Grundtafel Glas, 200 x 120 cm, Best. Nr. 743500
- 4 x Standrohr, Best. Nr. 740100
- 2 x Tellerfuß, Best. Nr. 740900
- 6 x Tafelklemme, Best. Nr. 740800

## Trennwand mit Funktion

### Diese Kombination besteht aus:

- 4 x Standrohr, Best. Nr. 740100
- 2 x Grundtafel 200 x 90 cm, Best. Nr. 745007
- 1 x Grundtafel 200 x 90 cm, Best. Nr. 746108
- 6 x Tafelklemme, Best. Nr. 740800
- 2 x Standfüße, Best. Nr. 740500





# Stellwand mit zukunftsweisenden Eigenschaften und exklusivem Design

Schallabsorbierend – Brandschutzverhalten – Rauchentwicklung – Feuchtigkeitsregulierend



## Optik, Haptik, Design

Hochwertige Materialien und eloxiertes Aluminium gehen mit einer exklusiven, Feuchtigkeit regulierenden Mineralfaserplatte eine optisch und haptisch ansprechende Liaison ein.

Durch die geringe Plattenstärke von 15 mm bleibt die Stellwand filigran und leicht. Die Stellwände werden auf Wunsch mit einer schwer entflammaren Oberfläche geliefert (Brandschutzklasse B1). Zusätzlich überzeugt der Tafelkern im Brandfall durch eine extrem geringe Rauchentwicklung.

Die elegante Reliefoberfläche ist in vier Standardfarben erhältlich. Spezielle Sonderfarben, Tafelgrößen oder Reliefs werden auf Anfrage gerne realisiert.





Flexibel auf Rollen. Bei Bedarf schnell zur Stelle.  
Lenkrollen in Kombination mit Stabfüßen siehe Seite 98.



Einfacher geht es nicht. Die freistehenden Akustikpaneele passen auf jeden Schreibtisch. Die Standardgrößen wurden auf 160 und 180 cm breite Tische abgestimmt. Weitere Größen auf Anfrage.

## Schallabsorption

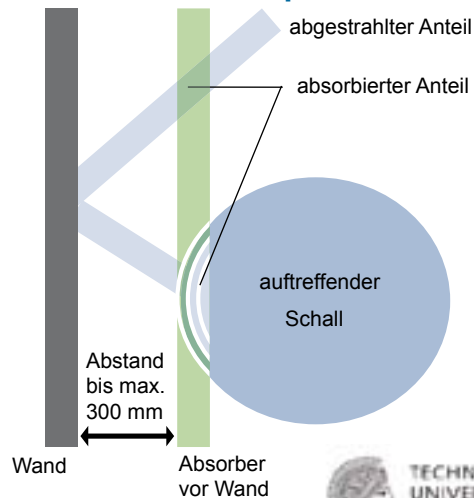

In Zusammenarbeit mit der Technischen Universität Darmstadt wurden die Schalltransmissionswerte der Ultradex-Relief-Trennwände im August 2010 gemessen.

Die Messergebnisse bestätigen die hohe Reduzierung der Schalltransmission um 94 % (Schalldruck).

Der hinter der Trennwand gemessene transmittierte Anteil reduziert sich auf „leise“ 6 %.

Bei der Schalltransmission wird in einem genormten Verfahren der Schalldurchgangswert ermittelt.

Die Schallabsorption hingegen misst das Absorptionsverhalten einer Stellwand, die in einem maximalen Abstand von 30 cm vor einer Wand steht.

In der Praxis wird fälschlicherweise oft mit einem hohen Schallabsorptionswert geworben. Steht eine Stellwand frei in einem Raum, sagt einzig der Schalltransmissionswert verlässlich aus, ob und wie gut sie das Versprechen hält „Aus laut wird leise“.

## Schalltransmission

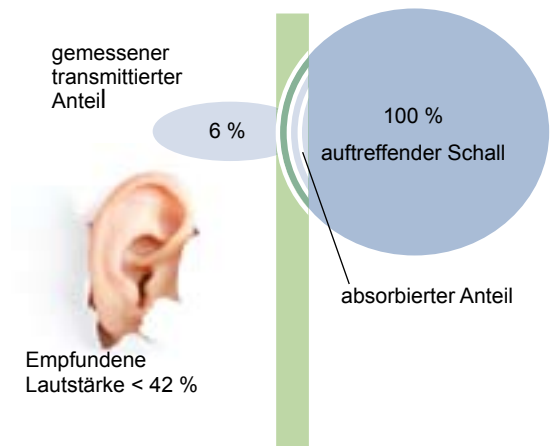



# Trenn- und Stellwandsystem – Aufbau

Die Grundelemente im Einzelnen

## Die Tafel

hochwertige beidseitig verwendbare Tafel mit folgenden Oberflächen:

- farbige Filzbespannung zum Pinnen
- Whiteboard: beschreibbar und magnethaftend
- Kombiversion = eine Seite Filz, eine Seite beschreibbar und magnethaftend
- Acrylglassoberfläche: bedruckbar, beklebbar und beschreibbar
- Duodex: gleichzeitig magnethaftend und pinnbar im ansprechenden Metalldesign

## Das Standrohr

aus hochwertigem Aluminium gefertigt, Ø 40 mm. Die 2000 mm langen Rohre können als Mittel- oder Endstützen eingesetzt werden.

## Der Standfuß

wird benötigt, wenn Tafeln freistehend gestellt werden sowie an den offenen Enden von Winkelkombinationen. Die Montage ist jederzeit nachträglich möglich. Wählen Sie zwischen Tellerfüßen (extra hohe Standfestigkeit, 7,85 kg schwer) oder Stabfüßen (gute Standfestigkeit, 1,35 kg schwer).

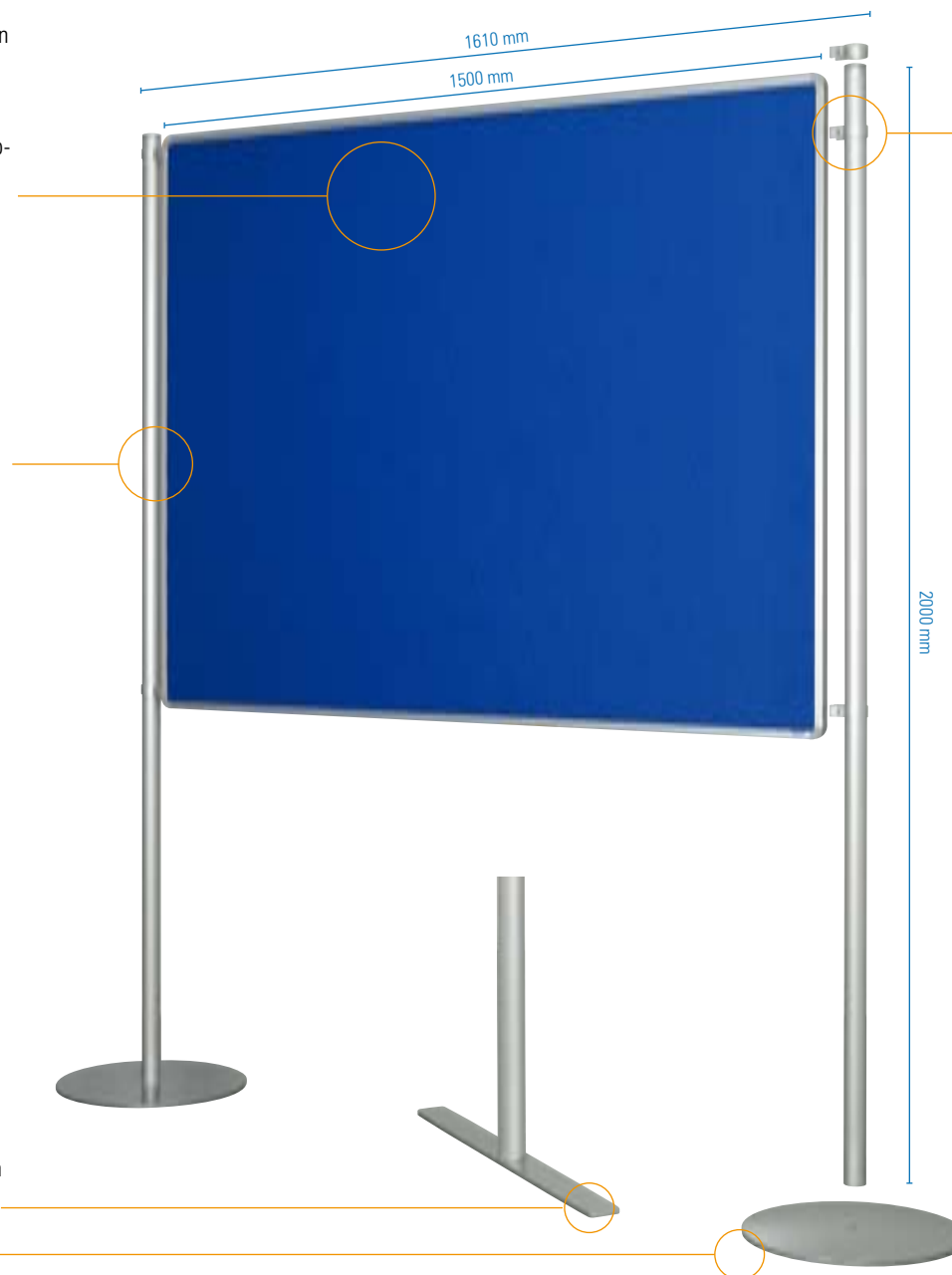

## Die Tafelklemme

klemmt Standrohr und Tafel gleichzeitig. Einfach über das Rohr und den Tafelrahmen schieben und in beliebiger Position die Inbusschraube anziehen. Tafel sowie Standrohr sind fest miteinander verbunden. Durch lösen der Inbusschraube können Sie einfach die Tafelhöhe, das Tafelformat (Hoch- oder Quer) sowie den Aufstellwinkel stufenlos ändern. Pro Tafel werden 4 Klemmen (2VE) benötigt.



Als Montagewerkzeug benötigen Sie lediglich den mitgelieferten Inbusschlüssel. Die Zubehörteile lassen sich ähnlich einfach montieren und ändern.



## 1 Standrohre, Aluminium eloxiert, Ø 40 mm

Maße in mm	Best.-Nr.	Preis €
Standardhöhe		
2000 mm	740100	59,80
für halbhohle Stellwände		
1800 mm	740120	57,20
für Sichtschutz auf Schreibtischkombinationen		
600 mm	740140	33,30
mit Elektroinstallation (nur für Systemleuchte Eco, Best.-Nr. 740202 und 740302)		
2000 mm silber	740700	154,50

## 2 Tafelklemmen, Aluminium silber eloxiert

Artikel	Best.-Nr.	Preis €
Tafelklemmen, 2 Stk., silber	740800	25,30

## 3 Stabfuß

Artikel	Best.-Nr.	Preis €
Stabfuß, 650 mm, silber	740500	37,90

## 4 Tellerfuß

Artikel	Best.-Nr.	Preis €
Tellerfuß, ø 400 mm, silber	740900	69,70

## 5 Kleiner Tellerfuß

massiver Stahl, pulverbeschichtet, silber. Ø 120 mm. Gewicht 1,5 kg. Für Sichtschutzwände auf Schreibtischen.

Artikel	Best.-Nr.	Preis €
Tellerfuß, ø 120 mm, silber	740910	43,70

## 6 Segmentfuß

ist ideal, wenn die Tafeln direkt an der Wand beginnen oder an einer geraden Kante (z.B. Schreibtisch) stehen müssen.

Artikel	Best.-Nr.	Preis €
Segmentfuß, 400 x 230 mm, silber	740920	81,70

## 7 Wandhalter

ermöglicht eine Montage direkt an der Wand. (Tafelklemme separat bestellen)

Artikel	Best.-Nr.	Preis €
silber eloxiert VE 2 Stück	740850	17,70

## 8 Tischklammer

Artikel	Best.-Nr.	Preis €
Tischklammer	740810	15,10



1 Standrohre, Ø 40 mm, Aluminium eloxiert, verschiedene Längen



Der M8 Gewindestopfen mit Microverzahnung garantiert eine sichere und wackelfreie Verbindung zu den Standfüßen.

2 Tafelklemmen, Aluminium, silber eloxiert VE mit 2 Stück. Pro Tafel werden 2 VE (4 Stück) benötigt.



3 Stabfuß, massiver Stahl, pulverbeschichtet, silber Länge 650 mm

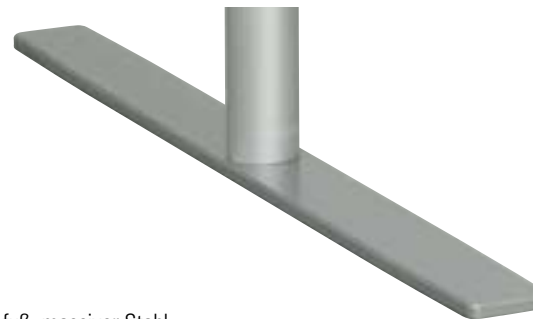

4 Tellerfuß, massiver Stahl, pulverbeschichtet, silber Durchmesser 400 mm, Gewicht 8 kg. Für eine sehr gute Standfestigkeit der Stellwände.



5 Kleiner Tellerfuß



6 Tellerfußsegment



7 Der Wandhalter



8 Tischklammer



# Stellwandtafeln – Variable Formate – Schallschutz – Design – Funktion

Textiloberflächen schallabsorbierend mit Relief oder mit Funktion zum Pinnen

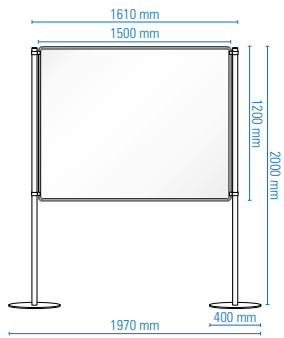

Tafelformat 1500 x 1200 mm  
Montage im Querformat

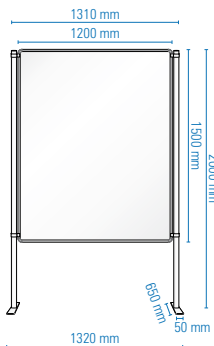

Tafelformat 1200 x 1500 mm  
Montage im Hochformat

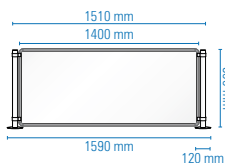

Tafelformat 1400 x 600 mm  
Abtrennung auf Schreibtischkombinationen

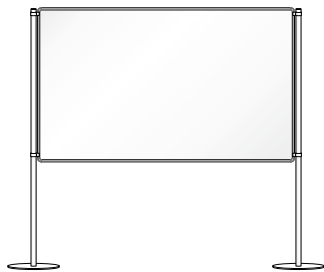

Tafelformat 2000 x 1200 mm  
Montage im Querformat

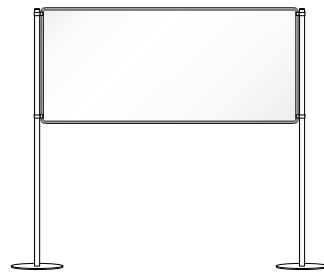

Tafelformat 2000 x 900 mm  
Montage im Querformat



Tafelformat 1200 x 2000 mm  
Montage im Hochformat

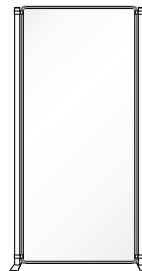

Tafelformat 900 x 2000 mm  
Montage im Hochformat



Tafelformat 1600 x 600 mm  
Abtrennung auf Schreibtischkombinationen

## 1 Schallabsorbierend mit Relief



## 2 Beidseitige Filzoberfläche zum Pinnen

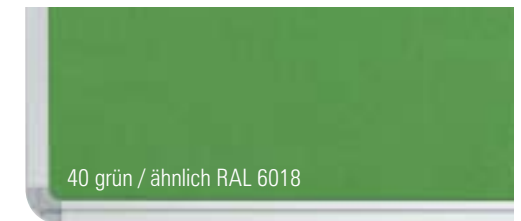
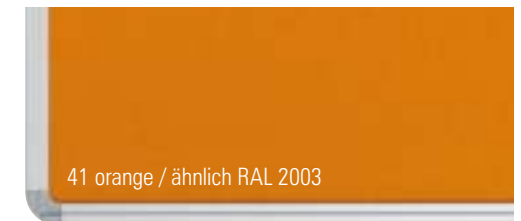
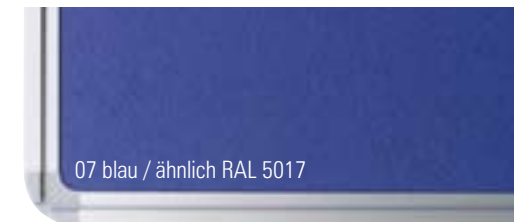

### 1 Schallabsorbierend mit Relief

Maße in mm	Best.-Nr.	Preis €
1400 x 600	7951..	376,50
1600 x 600	7950..	390,00
1500 x 1200	7942..	502,50
2000 x 900	7941..	526,25
2000 x 1200	7940..	658,50

Oberfläche B1 tauglich auf Anfrage

Bitte gewünschten Farbcode an Bestellnummer anhängen.

### 2 Beidseitige Filzoberfläche zum Pinnen

Maße in mm	Best.-Nr.	Preis €
1400 x 600	7398..	199,70
1600 x 600	7399..	213,25
1500 x 1200	7410..	266,25
2000 x 900	7450..	306,00
2000 x 1200	7435..	343,25

Oberfläche B1 tauglich auf Anfrage

Bitte gewünschten Farbcode an Bestellnummer anhängen.

# Tafel-Oberflächen mit vielen Funktionen und edlem Design



## 1 Beidseitig weiß, magnetaftend und beschreibbar

Maße in mm	Best.-Nr.	Preis €
1400 x 600 (für Tischbreite 1600)	741208	234,00
1600 x 600 (für Tischbreite 1800)	741408	262,25
1500 x 1200	741808	411,00
2000 x 900	746108	455,75
2000 x 1200	743608	478,50

## 2 Beidseitig magnetaftend im Metalldesign Silber-Aluminium-Effekt (RAL 9006)

Maße in mm	Best.-Nr.	Preis €
1400 x 600 (für Tischbreite 1600)	742877	223,75
1600 x 600 (für Tischbreite 1800)	742977	234,75
1500 x 1200	741877	389,00
2000 x 900	746177	436,00
2000 x 1200	743677	454,50

## 3 Beidseitig Duodex, Edelstahlgeflecht magnetaftend und pinnbar

Maße in mm	Best.-Nr.	Preis €
1400 x 600 (für Tischbreite 1600)	748811	646,00
1600 x 600 (für Tischbreite 1800)	748911	794,75
1500 x 1000	743311	685,50
2000 x 1000	743411	824,75

## 4 Glasoberfläche (Acrylglas GS-Qualität)

Maße in mm	Best.-Nr.	Preis €
1500 x 1200	741000	570,00
2000 x 900	745000	570,00
2000 x 1200	743500	619,00

## 5 Zwei Oberflächen: 1. Seite zum Pinnen, 2. Seite magnetaftend und beschreibbar

Maße in mm	Best.-Nr.	Preis €
1400 x 600 (für Tischbreite 1600)	746307	220,50
1600 x 600 (für Tischbreite 1800)	746407	229,00
1500 x 1200	7419..	354,75
2000 x 900	7462..	406,75
2000 x 1200	7437..	427,50

Bitte gewünschten Farbcode an Bestellnummer anhängen.

## 6 Zwei Oberflächen: 1. Seite magnetaftend im Metalldesign, 2. Seite Duodex magnetaftend und pinnbar

Maße in mm	Best.-Nr.	Preis €
1400 x 600 (für Tischbreite 1600)	749411	453,50
1600 x 600 (für Tischbreite 1800)	749511	533,75
1500 x 1000	743111	503,50
2000 x 1000	743211	570,00



1 beidseitig weiße magnetaftende und beschreibbare Oberfläche



2 beidseitig magnetaftend im Metalldesign RAL 9006

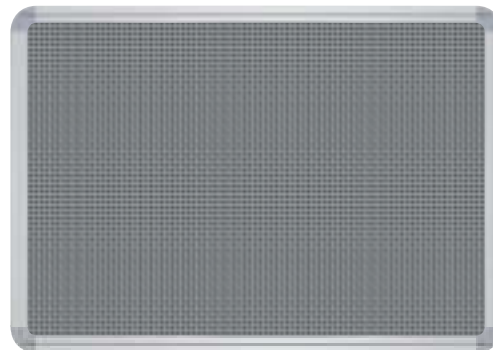

3 beidseitige Duodex-Oberfläche mit zwei Funktionen: Edelstahlgeflecht magnetaftend und pinnbar



4 Acrylglas in GS-Qualität



5 kombinierte Oberflächen: 1. Seite Filz zum Pinnen, 2. Seite weiß, magnetaftend und beschreibbar  
Filzfarben wie Nr. 2 Seite 92

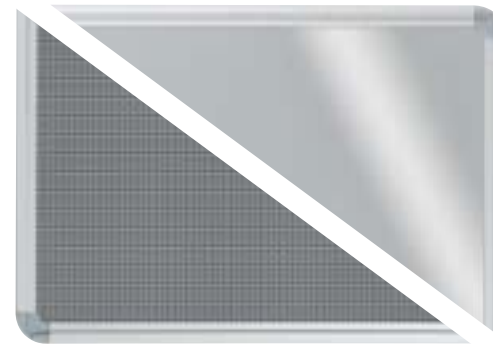

6 kombinierte Oberflächen: 1. Seite Duodex, Edelstahlgeflecht magnetaftend und pinnbar  
2. Seite magnetaftend im Metalldesign

## Produktinfo Duodex



Die Duodex-Oberfläche besteht aus einem feinen Geflecht aus Edelstahl. Dadurch entsteht eine besonders edle Optik. Duodex ist magnetaftend und pinnbar.



# Ergänzen Sie mit sinnvollem Zubehör



## 1 Die Prospektablage

Stabile Ablage aus beidseitig Melaminharz beschichteter MDF-Platte in lichtgrau mit silberfarbigem Alurahmen. Wird komplett mit Tragarmen und Klemmbeschlägen geliefert. Wollen Sie mehrere Prospekte, Kataloge, Blätter etc. lose übereinander auf der Schrägablage präsentieren, so benötigen Sie zusätzlich die Alu-Winkelkelleiste, die einfach in den Rahmen des Ablagebodens eingehängt wird.



Die Tragarme dienen als Gerade- oder Schrägablage. Durch einfaches Drehen und Wechseln der Aluträger können Sie die Ablageform schnell verändern. Ein Klettverschluss auf beiden Seiten sorgt für einen sicheren Halt der Ablage.



## 2 Die Vorsatz-Schutzscheibe

Aus bruchsicherem, 5 mm glasklarem Acryl. Schützt, was an den Stellwänden gezeigt wird. Silberfarbig eloxierte Aluminium-Führungsprofile garantieren einen gleichmäßigen Tafelabstand von 15 mm. Die Schutzscheibe wird einfach in die am unteren Tafelrahmen befestigte Schiene eingesetzt und oben mit zwei U-Profilen gesichert. Ein Klettverschluss sorgt für einen sicheren Halt. Nach Abnahme der oberen Aluprofile kann die Scheibe aus dem Führungsprofil herausgenommen und wieder eingesetzt werden. Die Schutzscheibe kann jederzeit nachträglich an einem vorhandenen original Ultradex Alu-Tafelrahmen befestigt werden. Den Montagesatz liefern wir direkt mit.

## 3 Der Dekohalter

ist ein stabiler Kunststoffhaken. Bilderrahmen oder sonstiges können mittels einer Dekoschnur einseitig an diesem Haken befestigt werden. Die max. Belastbarkeit liegt bei 5 kg. Die Nutzung wird auch bei vorgesetzter Schutzscheibe oder aufgesetzter Beleuchtung nicht behindert.



## 4 + 5 Die Bilderhaken

Einfach aufklippen oder seitlich auf den Tafelrahmen schieben und schon sind diese stufenlos in der Höhe und über die Tafelbreite verstellbar. Es können mehrere Haken beidseitig verwendet werden. Länge des Drahtseils 100 cm.

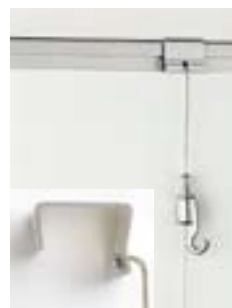

**4** Kunststoffhalter zum Aufklippen, Traglast 5 kg



**5** Extra starke Bilderhaken  
Ein- oder zweiseitiger Bilderhaken. Das sehr stabile Aluprofil wird einfach seitlich auf den Tafelrahmen geschoben. Traglast pro Seite 20 kg.



**4 + 5** gebremster Komfort-Federhaken. Kann stufenlos nach oben und unten verschoben werden

## 1 Prospektablage

Artikel	B x H mm	Farbe	Best.-Nr.	Preis €
Ablageboden	1500 x 350	lichtgrau	741200	228,00
Alu-Winkelkelleiste	1450 x 45	silber	741300	57,00

## 2 Vorsatz-Schutzscheibe

Artikel	B x H mm	Best.-Nr.	Preis €
Schutzscheibe	1500 x 1200	741400	401,50

Sondergrößen auf Anfrage

## 3 Dekohalter

Artikel	Farbe	Best.-Nr.	Preis €
Dekohalter, 2 Stk.	silber	740600	14,25

## 4 Bilderhaken Traglast 5 kg

Traglast	Best.-Nr.	Preis €
5 kg	740605	21,55

## 5 Bilderhaken extra hohe Traglast

Artikel	Best.-Nr.	Preis €
Traglast einseitig 20 kg	740610	28,10
Traglast beidseitig je 20 kg	740611	34,35



### Topper

Setzen Sie einfach einen Topper drauf und erhöhen Sie Aufmerksamkeit Ihrer Stellwand.

Einfache Montage durch Aufstecken des Topperrohres in das vorhandene Standrohr. Die original Tafelklemmen sorgen für den sicheren Halt.

Die Topper sind in drei geraden und zwei schrägen Höhen lieferbar. Jeder Typ ist in den drei Breiten 900 mm, 1200 mm und 1500 mm lieferbar (siehe Tabelle).

Oberfläche beklebbar und leicht zu reinigen.

Wünschen Sie eine andere Oberfläche? In Sonderanfertigung sind viele Varianten möglich. Bitte fragen Sie einfach an!



### Varianten

alle Topper sind in den Breiten 900 mm, 1200 mm und 1500 mm lieferbar

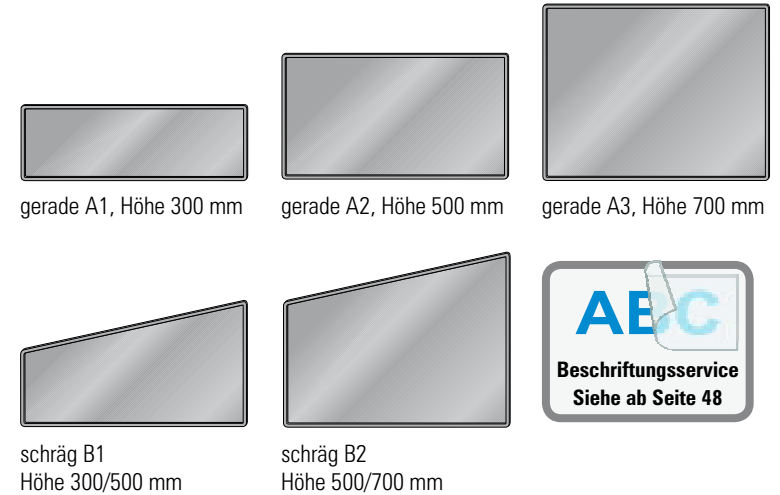

### Topper

- lichtgraue Melaminharzoberfläche
- silber eloxierter Alurahmen
- einfache Montage

#### Topper

Ausführung	Höhe	Breite	Best.-Nr.	Preis €
gerade A1	300 mm	900 mm	744009	100,40
		1200 mm	744509	111,60
		1500 mm	745109	122,50
gerade A2	500 mm	900 mm	744109	111,60
		1200 mm	744609	122,50
		1500 mm	745209	132,90
gerade A3	700 mm	900 mm	744209	126,40
		1200 mm	744709	136,30
		1500 mm	745309	143,60
schräg B1	300/500 mm	900 mm	744309	141,70
		1200 mm	744809	150,80
		1500 mm	745409	161,20
schräg B2	500/700 mm	900 mm	744409	154,20
		1200 mm	744909	165,40
		1500 mm	745509	171,60

#### Topperrohr

Länge	Best.-Nr.	Preis €
300 mm	745600	35,80
500 mm	745700	42,65
700 mm	745800	50,00

#### Tafelklemme

2 Stk.	Best.-Nr.	Preis €
	740800	25,30



### Praxisbeispiel

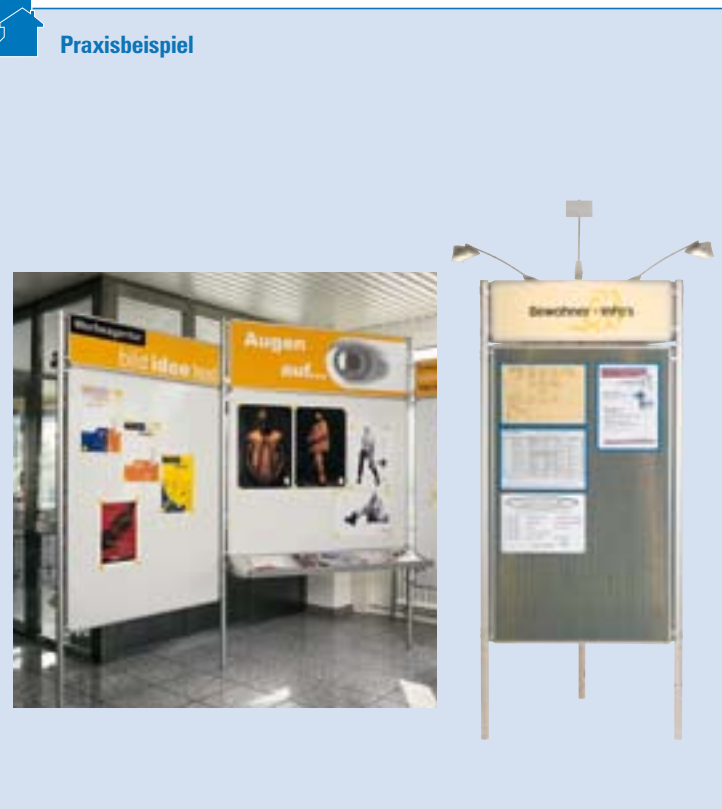

### Kombinationsmöglichkeiten

Die verschiedenen Topper lassen sich in den unterschiedlichsten Kombinationen zusammenstellen

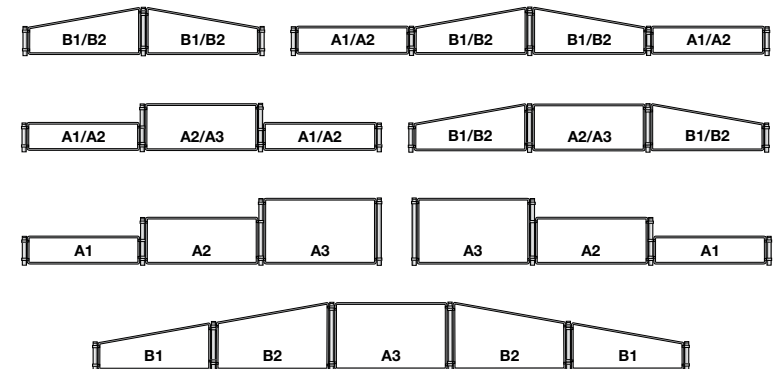

**!** Topper und Stellwände liefern wir auf Wunsch individuell beschriftet. Logos, Schriftzüge, vollformatige Motive siehe ab Seite 48  
Beleuchtung für Stellwände mit Topper bitte anfragen!



# Beleuchtungssysteme für die Trenn- und Stellwände

## 1 Langarmstrahler Halogen



der Langarmstrahler wird mit wenigen Handgriffen montiert



Lieferumfang: Langarmstrahler, 150 W Halogenlampe, Halter für die Befestigung am Tafelrahmen, anschlussfertiges Kabel (Länge 270 cm) sowie 5 Kunststoffklemmen für die Kabelverlegung.

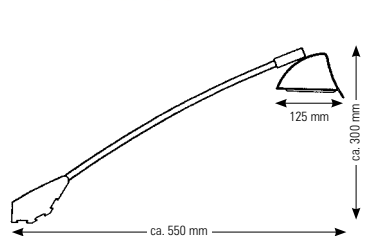

Praktische Kabelverlegung am Tafelrahmen.

## 2 Systemleuchte Eco

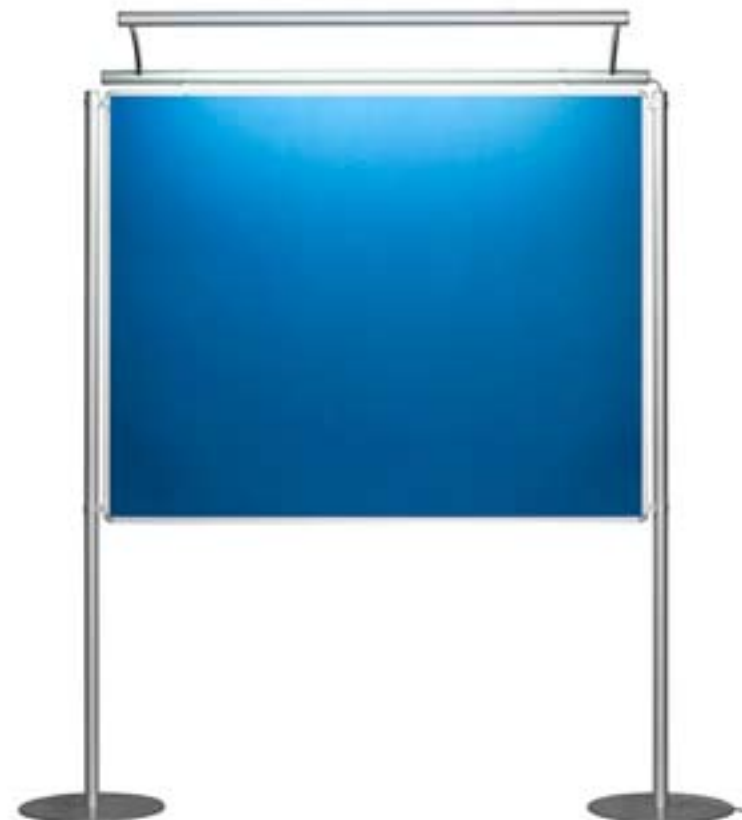

schönes Design und eine hohe Funktionalität  
Alle Kabel werden innenliegend geführt. Die Anschlussstecker sind bereits montiert. Standrohr mit Elektroinstallation passt nur für Systemleuchte Eco.



Systemleuchte beidseitig



## 1 Langarmstrahler Halogen

Der Langarmstrahler mit seiner hellen 150 W Halogenlampe ist farbig abgestimmt auf die silberfarbigen Aluteile der Stellwände.

Montiert wird der Strahler einfach durch Aufschieben in ein Aluprofil, das am oberen Tafelrahmen gleitet und über die gesamte Tafelbreite hin- und hergeschoben werden kann. Die Leuchtkörper können auf beiden Tafelseiten montiert werden. Zur Justierung des Lichtes kann der Lampenkopf bewegt und der gesamte Arm in drei Grundhöhen fixiert werden. Der Ein/Ausschalter ist am Strahlerfuß bequem zu erreichen. Mitgeliefert werden ein anschlussfertiges Kabel (Länge 270 cm) sowie 5 Kunststoffklemmen, mit denen das Kabel am Tafelrahmen entlang verlegt werden kann.

### Langarmstrahler Halogen

Farbe	Best.-Nr.	Preis €
silber	742500	237,25 FHN

## 2 Systemleuchte Eco

Stufenlos höhenverstellbare Leuchte aus Aluminium, silberfarbig eloxiert. Die 28 Watt Leuchtstoffröhre T5 mit elektronischem Vorschaltgerät garantiert ein besonders helles und gleichmäßiges Licht. Die Montage ist einfach und schnell erledigt. Sie stecken die Lampe auf den Tafelrahmen und ziehen die Tafelklemmen mit dem Imbusschlüssel fest. Alle Kabel werden bis auf wenige cm nicht sichtbar in den Rohren geführt und sind vormontiert. Die Stromzufuhr erfolgt durch das extra zu bestellende Standrohr mit vormontierter Elektroinstallation (Kabellänge außen ca. 3 m). Sonderanfertigungen für die Tafelbreiten 120 und 200 cm sind möglich. Fragen Sie einfach an!  
Die Produkte tragen das CE-Kennzeichen und entsprechen den Anforderungen der EG.

### Systemleuchte Eco

Ausführung	Maße	Best.-Nr.	Preis €
einseitig	1500 x 350	740202	568,00 FHN
beidseitig	1500 x 700	740302	774,00 FHN
Standrohr mit Elektroinstallation (nur für Systemleuchte Eco, Best.-Nr. 740202 und 740302)			
	2000 x 40	740700	154,50

FHN = Nettopreis-Artikel

# Transportwagen und Tragetaschen

Transporthilfen für die Ultradex Trenn- und Stellwände



## 1 Transportwagen

- für bis zu 20 Stellwände
- passend für alle Standard Tafelgrößen
- Ablageflächen für das gesamte Zubehör
- gepolsterte Auflageflächen
- Transportgewicht bis 1000 kg
- hochwertige kugelgelagerte Lenkrollen
- Transportwagen 2000 x 800 x 1575 mm (L x B x H)
- Breite der Auflage 450 mm
- Höhe der Auflage 1250 mm

Ideal für den Transport und die Aufbewahrung der Stellwände. Alle Auflageflächen sind mit dickem Industriefilz belegt, so dass die eloxierten Aluprofile der Tafelrahmen und Standrohre bei der Be- und Entladung und während des Transportes optimal vor Kratzspuren geschützt sind. Die Konstruktion bietet viel Ablagefläche für das gesamte Zubehör. Alles ist an Bord und direkt in Reichweite. Hochwertige große Lenkrollen mit Feststellbremse garantieren einen sicheren und leichtgängigen Transport auf jedem fest verbundenen Bodenbelag.

### Transportwagen

Maße L x B x H	Best.-Nr.	Preis €
2000 x 800 x 1575 mm	743820	791,50 FHN

## 2 Tragetaschen

- passend für 1 - 3 Tafeln

Aus wasserabweisendem, strapazierfähigem Stoff. Die Taschen haben zwei stirnseitige Tragegriffe. Klettverschlüsse an allen offenen Seiten sorgen für ein einfaches, schnelles und sicheres Handling.

### Tragetaschen für Stellwände

Taschengröße B x H mm	passend für Tafel	Best.-Nr.	Preis €
1550 x 1250	1500 x 1200	743801	189,80
2050 x 950	2000 x 900	743802	204,10



### 1 Transportwagen für bis zu 20 Stellwände



alles auf engstem Raum perfekt verstaut



10 mm Filzauflagen garantieren optimalen Kratzschutz für die Tafelrahmen



große, leichtgängige Laufrollen mit Bremse



### 2 Tragetasche für Stellwände

Die Tragetaschen sind für 1-3 Tafeln ausgelegt und bieten den Tafeln Schutz gegen Verschmutzung und Zerkratzen. Die Tragegriffe erlauben einen sicheren und bequemen Transport.

### Hilfe?

Anruf genügt, wir beraten Sie gern.  
**07761-7044**

Ultradex ist Ihr kompetenter Ansprechpartner in allen Fragen um Stellwände. Für Ihre persönliche Aufgabenstellung schaffen wir individuelle Lösungen. Wenden Sie sich an Ihren Fachhändler oder direkt an uns!



# Infostand-Baukastensystem

Flexibel, jederzeit erweiterbar – Ideal für ISO 9000..FF zertifizierte Unternehmen



### 1 Grundelemente

Tafel inkl. Tafelständer mit Stabfüßen (hinten) oder mit Tellerfüßen (vorne)

### 2 Anbauelemente

Tafel passend für alle Grundelemente inkl. Standrohr und Tafelklemmen für Mittelrohr



Beschriftungsservice  
Siehe ab Seite 48

## 1 Die Grundelemente

- inkl. einem kompletten Tafelständer
- beidseitig verwendbar
- teilweise magnethaftend und beschreibbar
- jederzeit erweiterbar
- viele Sondergrößen möglich
- Sonderlackierungen auf Anfrage möglich

Die Grundtafel mit besonders bedienfreundlichen Tafeloberflächen. Wahlweise ein- oder beidseitig magnethaftend und beschreibbar. Alle magnetischen Systemteile lassen sich darauf schnell anordnen und wieder verändern. Die Rückseite der einseitigen Magnettafel ist mit einer strapazierfähigen hellgrauen melaminharzbeschichteten Oberfläche ausgestattet, die sich sehr gut

zum Bekleben eignet. (Auf Anfrage ist diese Rückseitenqualität auch beidseitig lieferbar.) Ein Tafelständer mit Stab- oder Tellerfüßen wird mitgeliefert. Tafelrahmen und Rundrohrständer sind aus silberfarbig eloxiertem Aluminium.

## 2 Die Anbauelemente

- Lieferung inklusive komplettem Mittelständer
- teilweise magnethaftend und beschreibbar
- links und rechts anbaubar
- Tafeln in jedem Winkel stufenlos aufstell- und veränderbar

## 3 Lenkrollen-Nachrüstset für Stabfüße

Noch beweglicher werden die Infowände mit den Lenkrollen. Ein nachträglicher Anbau ist jederzeit möglich. Nur für die Stellwandtafeln mit Stabfüßen. Lenkrollen für Tellerfüße sind auf Anfrage möglich. Maximal können zwei Tafeln auf Lenkrollen miteinander verbunden werden.



Lenkrollen-Nachrüstset für Grundtafel



Lenkrollen-Nachrüstset für Anbautafel

## 1 Grundelement einseitig

- einseitig weiß, magnethaftend und beschreibbar
- Rückseite lichtgrau melaminharzbeschichtet

### Grundtafel einseitig

inkl. 2 Standrohren, 2 Füßen und 4 Tafelklemmen

Ausführung Fuß	Tafelmaß B x H	Best.-Nr.	Preis €
Stabfuß	1500 x 1200 mm	747008	557,50
Tellerfuß	1500 x 1200 mm	749008	621,00
Stabfuß	2000 x 1200 mm	747108	633,50
Tellerfuß	2000 x 1200 mm	749108	697,00

## 1 Grundelement zweiseitig

- beidseitig weiß, magnethaftend und beschreibbar

### Grundtafel zweiseitig

inkl. 2 Standrohren, 2 Füßen und 4 Tafelklemmen

Ausführung Fuß	Tafelmaß B x H	Best.-Nr.	Preis €
Stabfuß	1500 x 1200 mm	747408	656,25
Tellerfuß	1500 x 1200 mm	749208	719,75
Stabfuß	2000 x 1200 mm	747508	724,00
Tellerfuß	2000 x 1200 mm	749308	787,50

## 2 Anbauelement einseitig

- einseitig weiß, magnethaftend und beschreibbar
- Rückseite lichtgrau melaminharzbeschichtet

inkl. 1 Standrohr und 4 Tafelklemmen

–	1500 x 1200 mm	747208	422,25
–	2000 x 1200 mm	747308	498,25

## 2 Anbauelement beidseitig

- beidseitig weiß, magnethaftend und beschreibbar

inkl. 1 Standrohr und 4 Tafelklemmen

–	1500 x 1200 mm	747608	521,25
–	2000 x 1200 mm	747708	588,75

## 3 Lenkrollen-Nachrüstset für Stabfüße

- komplett inkl. Querstrebe und Zubehör

### Lenkrollen Nachrüstset für Grundelement

für Tafelbreite	Best.-Nr.	Preis €
1200 mm	721514	152,40
1500 mm	721515	158,90
2000 mm	721516	171,40
nach Bedarf je lfm. Tafelbreite	721517	158,00

### Lenkrollen Nachrüstset für Anbauelement

1200 mm	721518	122,20
1500 mm	721519	129,00
2000 mm	721520	137,10
nach Bedarf je lfm. Tafelbreite	721521	127,50



## Die Einsatzbereiche von TQM-Systemen

- Produktion
- Qualitätsmanagement
- Arbeitssicherheit
- Verwaltung
- Geschäftsführung
- Personalbereich



Beschriftungsservice  
Siehe ab Seite 48



## Praxisbeispiel



Kopfzeile und Logo wurden fest aufgebracht.  
Alle weiteren Überschriften sind in magnetische  
Schiene eingeschoben und können variabel  
umplatziert werden.

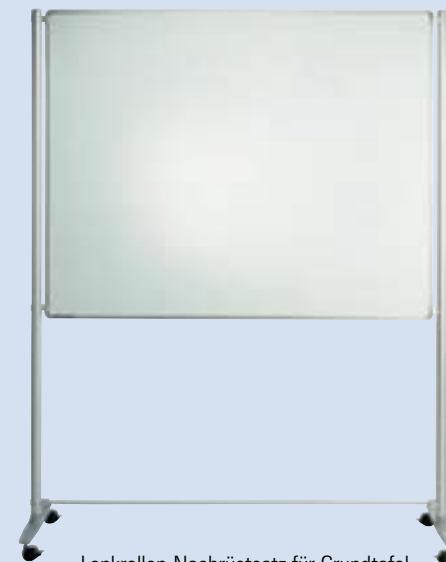
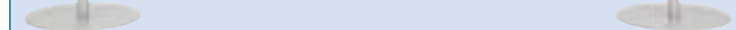

Lenkrollen-Nachrüstset für Grundtafel



## Praxisbeispiel



Hier wurden Grund- und Anbautafeln mit Überschriften sowie einem zusätzlichen Topper ausgerüstet.



# Infostand Baukastensystem – Zubehörelemente

Infotaschen magnetisch oder selbstklebend mit transparenter antireflektierender Kunststoffscheibe



1 selbstklebende Ausführung, oben offen



2 selbstklebende Ausführung, mit großem Ausschnitt für handschriftliche Eintragungen direkt auf dem Blatt, einfacher Blattwechsel durch die obere Taschenöffnung



Genial einfach: Mit einem Griff lässt sich der Inhalt austauschen

3 magnetische Ausführung



4 magnetische Ausführung mit großem Ausschnitt für handschriftliche Eintragungen direkt auf dem Blatt

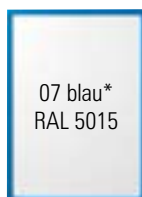
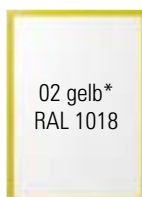

\* Infotaschen mit Ausschnitt nur in diesen Farben lieferbar. Sonderfarben auf Anfrage. Farbangaben ähnlich den RAL-Farben.

## 1 Infotasche selbstklebend

für Format	Außenmaß Breite x Höhe	Inhalt/VE	Best.-Nr.	Preis €
A5 hoch	163 x 210	1	8783..	4,40
A5 quer	225 x 148	1	8785..	4,40
A4 hoch	225 x 298	1	8788..	4,85
A4 hoch	225 x 298	5	8787..	19,30
A4 quer	312 x 210	1	8790..	4,85
A4 quer	312 x 210	5	8789..	19,30
A3 hoch	312 x 420	1	8792..	6,10
A3 quer	435 x 297	1	8794..	6,10
A2 hoch	435 x 595	1	8900..	9,80
A2 quer	610 x 415	1	8899..	9,80

Bitte gewünschten Farbcode an Bestellnummer anhängen.

## 2 Infotasche selbstklebend mit Ausschnitt zum Schreiben

für Format	Außenmaß Breite x Höhe	Inhalt/VE	Best.-Nr.	Preis €
A4 hoch	225 x 312	1	8796..	5,10
A4 hoch	225 x 312	5	8795..	20,40
A4 quer	312 x 225	1	8798..	5,10
A4 quer	312 x 225	5	8797..	20,40
A3 hoch	312 x 435	1	8802..	6,40
A3 quer	435 x 312	1	8804..	6,40

Bitte gewünschten Farbcode an Bestellnummer anhängen.\*

## 3 Infotasche magnetisch

für Format	Außenmaß Breite x Höhe	Inhalt/VE	Best.-Nr.	Preis €
A6 hoch/quer	163 x 120	1	8934..	4,50
A6 hoch/quer	163 x 120	5	8937..	17,00
A5 hoch/quer	225 x 163	1	8889..	5,60
A5 hoch/quer	225 x 163	5	8888..	25,00
A5 hoch/quer	225 x 163	25	8880..	118,25
A4 hoch/quer	312 x 225	1	8892..	6,50
A4 hoch/quer	312 x 225	5	8890..	28,80
A4 hoch/quer	312 x 225	25	8881..	136,50
A3 hoch/quer	435 x 312	1	8891..	8,40
A3 hoch/quer	435 x 312	5	8893..	37,80
A3 hoch/quer	435 x 312	25	8882..	179,75
A2 hoch/quer	435 x 610	1	8898..	12,70
A1 hoch/quer	610 x 855	1	8994..	27,50

## 4 Infotasche magnetisch mit Ausschnitt zum Schreiben

für Format	Außenmaß Breite x Höhe	Inhalt/VE	Best.-Nr.	Preis €
A4 hoch/quer	312 x 225	1	8895..	6,90
A4 hoch/quer	312 x 225	5	8894..	30,30
A3 hoch/quer	435 x 312	1	8897..	8,90

Bitte gewünschten Farbcode an Bestellnummer anhängen.\*

# Infostand Baukastensystem – Zubehörelemente

Visitenkartenbox, Prospektbox, Briefkasten, Ringbuchmechanik, Ordnerhalter, Smilys, Überschriften



Anweisungen	05 rot
ZIELE	01 grün
Fertigungsqualität	07 blau
AKTUELL	11 schwarz

**1 Magnetische Visitenkartenbox**  
aus schlagfestem glasklarem Polystyrol. Nimmt bis ca. 50 Visitenkarten auf. Diese lassen sich leicht einfüllen und entnehmen. Max. Kartenbreite: 92 mm. Sicherer Halt durch verstärkte Magnetkraft.

Maße B x H x T	Best.-Nr.	Preis €
100 x 42 x 25 mm	9275	11,70

**3 Prospektbox**  
aus schlagfestem Polystyrol. Für einzelne Blätter, Prospekte oder ganze Kataloge im A4 Format hoch oder A5 quer. Die spezielle Form garantiert einen sicheren Halt. Der Inhalt lässt sich leicht bestücken oder entnehmen.

Befestigung	für Format	BxHxT mm	Best.-Nr.	Preis €
Schrauben	A4 hoch	225x250x36	9271	14,05
magnetisch	A4 hoch	225x250x36	9272	28,60
Schrauben	A5 quer	222x125x36	9273	13,00
magnetisch	A5 quer	222x125x36	9274	25,75

**5 Ordnerhalter**

- passend für Standard Büroordner
- einfache Montage am Tafelrahmen

Farbe	Best.-Nr.	Preis €
grau	9270	50,45

**7 Überschriften**  
Farbige Schriften auf weißem Grund. 20 oder 30 mm Schrifthöhe. Genau nach Maß gefertigt. In magnetischer Schiene. Auf Anfrage auch selbstklebend lieferbar.

Gesamt- höhe	Schrift- höhe	Anzahl Buchstaben (30 cm Schriftlänge)	Best.- Nr.	Preis € pro Zeichen
34	20 mm	19	8634..	1,50*
50	30 mm	12	8635..	1,60*

Bitte gewünschten Farbcode an Bestellnummer anhängen.  
Kein Lagerartikel. Lieferzeit 1-2 Wochen.



**2 Klarsichttafeln für DIN A4**  
Einfacher zweiteiliger Kunststoff-Wandhalter mit 6 weißen Klarsichttaschen. Durch Ansetzen eines zweiten Halters kann die Kapazität auf max. 12 Tafeln erhöht werden. Auch in magnetischer Ausführung lieferbar. Mehr zum Thema Klarsichttafeln finden Sie auf Seite 102.

Set-Inhalt	Best.-Nr.	Preis €
1 Halter, 6 Klarsichttafeln mit doppelter Tasche	6455	51,60
Halter einzeln	6465	8,70
magnetische Befestigung für Best.-Nr. 6455 und 6465	6408	14,70



**4 Smily, magnetisch, Ø 50 mm**

Symbol	VE	Best.-Nr.	Preis €
traurig	5	840005	8,10
freundlich	5	840013	8,10
neutral	5	840015	8,10



**6 Ringbuchmechanik für DIN A4**

- magnetisch mit extra starker Haftkraft
- zum Anschrauben
- Ringdurchmesser 30 mm, unten gerade

Befestigung	Best.-Nr.	Preis €
Schrauben	9280	5,30
magnetisch	9281	20,65 FHN

FHN = Nettopreis-Artikel



# Klarsichttafeln

Für alle Informationen, die Sie im ständigen Zugriff brauchen



## 1 Basishalter

Zwei Versionen lieferbar

- für bis zu 6 Tafeln wie Sparset (Bild 4)
- für bis zu 10 Tafeln wie Basisset (Bild 6)
- passend für A5, A4 und A3 Klarsichttaschen



## 4 Sparset

Einfacher zweiteiliger hellgrauer Kunststoff-Wandhalter inkl. 6 Klarsichttaschen. Es können beidseitig DIN A4 Blätter eingeschoben werden. Durch Ansetzen eines zweiten Halters kann die Kapazität auf max. 12 Tafeln erhöht werden. Auch in magnetaftender Ausführung lieferbar.



## 6 Basisset

Besteht aus einem stabilen weißen Metall-Wandhalter inklusive 10 Sichttafeln passend für das Format DIN A4 mit jeweils 2 seitlichen Klarsicht-Einschubtaschen, sowie farbigen selbstklebenden Beschriftungsreitern, die wahlweise am oberen oder seitlichen Tafelrand angebracht werden können.

## Tischständer nicht mehr lieferbar



## 3 Visitenkartentasche

für 20 Visitenkarten



## 5 Klarsichttaschen

in A5, A4 und A3-Format



## Praxisbeispiel

Kombinieren Sie DIN A 5, A 4 und A 3 Tafeln in einem Ständer

## 1 Basishalter

Artikel	Für Anzahl Tafeln	Best.-Nr.	Preis €
Schraub	10	6460	19,25
Aufpreis magnetische Befestigung		6462	15,20
Schraub	6	6465	8,70
Aufpreis magnetische Befestigung		6408	14,70

## 3 Visitenkartentasche

- für 20 Visitenkarten

Artikel	Inhalt/VE	Best.-Nr.	Preis €
Visitenkartentasche	1	6492	15,10

## 4 Sparset

- Wandhalter für 6 Tafeln aus Kunststoff
- 6 Sichttafeln passend für DIN A4
- farbige selbstklebende Beschriftungsreiter

Artikel	Inhalt/VE	Best.-Nr.	Preis €
Sparset		6455	51,60
Aufpreis für magnetische Befestigung		6408	14,70

## 5 Klarsichttaschen

- in den Formaten DIN A5, DIN A4 und DIN A3

passend für	Inhalt/VE	Best.-Nr.	Preis €
DIN A5 quer	1	6480	12,40
DIN A5 quer	5	6481	51,90
DIN A4 hoch	1	6482	8,70
DIN A4 hoch	5	6483	35,40
DIN A3 hoch	1	6484	17,60
DIN A3 hoch	5	6485	72,80

## 6 Basisset

- Wandhalter für 10 Tafeln aus Metall
- 10 Sichttafeln passend für DIN A4
- farbige selbstklebende Beschriftungsreiter

Artikel	Inhalt/VE	Best.-Nr.	Preis €
Basisset		6450	77,80
Aufpreis für magnetische Befestigung		6462	15,20

# Das Baukastensystem bietet flexible Möglichkeiten für den TQM-Einsatz

Individuelle Lösungen in enger Absprache mit unseren Kunden



Besonders auffälliger Blickfang durch die beschrifteten Topper.



Ausführung mit selbstklebenden Infotaschen

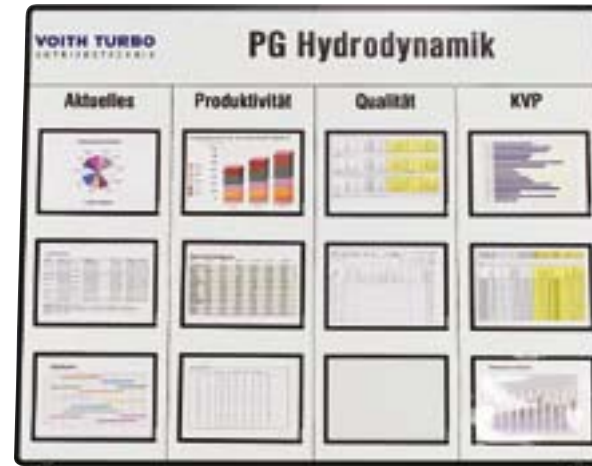

Sonderanfertigung: Tafelrahmen und Infotaschen in der Hausfarbe des Kunden

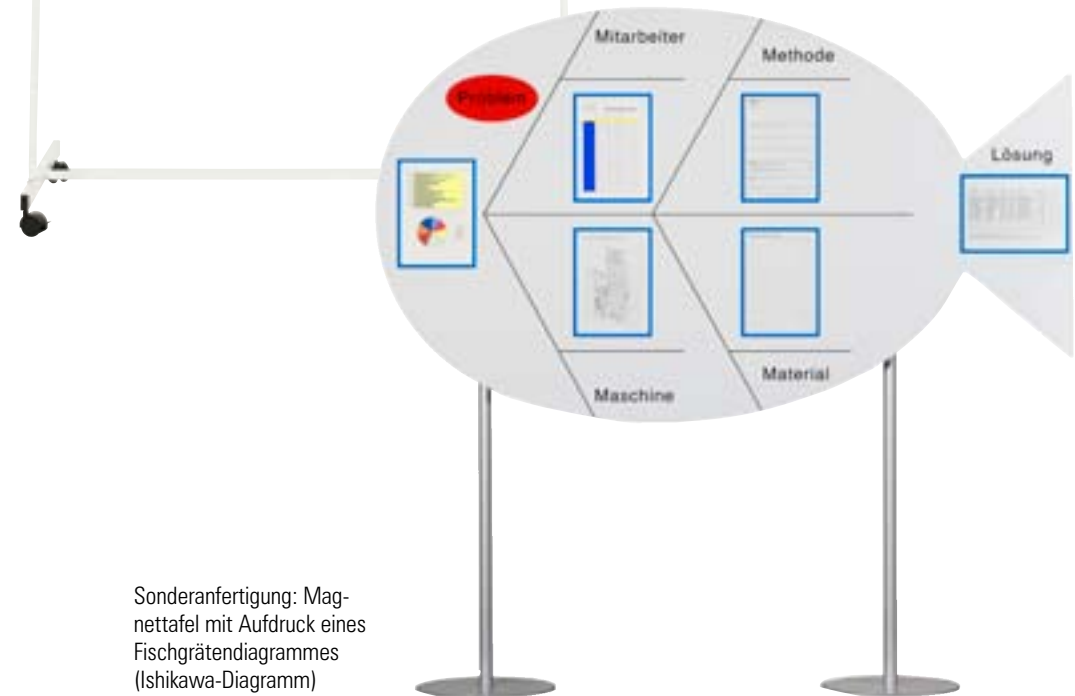

Sonderanfertigung: Magnettafel mit Aufdruck eines Fischgrätendiagrammes (Ishikawa-Diagramm)



# Moderations- Pinn- und Magnetwände

Hoch- oder Querformat? Im Handumdrehen gewechselt! Mit wenigen Handgriffen ohne Werkzeug!

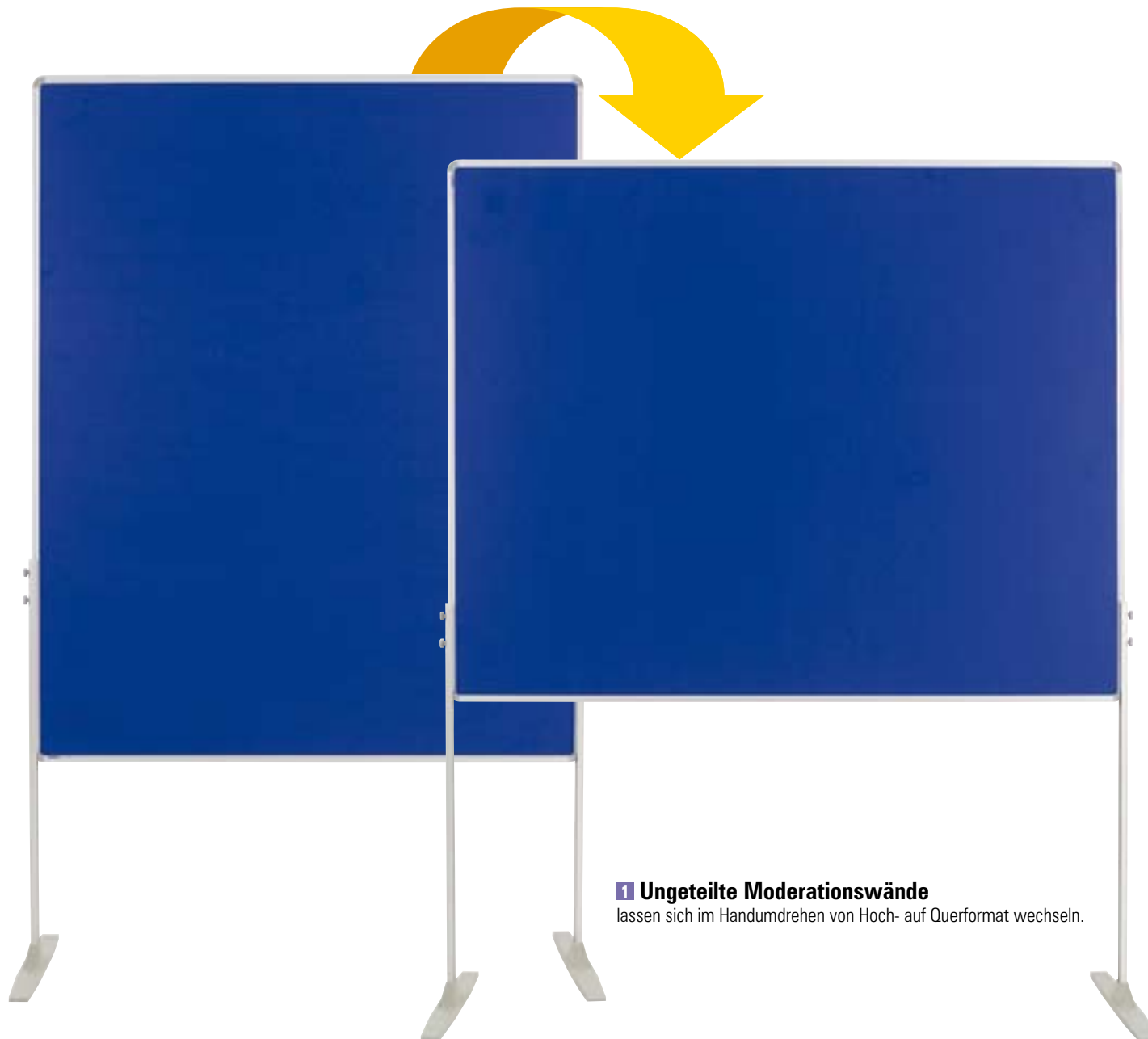

## 1 Ungeteilte Moderationswände

lassen sich im Handumdrehen von Hoch- auf Querformat wechseln.

### Kommunikation zum Anfassen:

- Hoch- und Querformat
- standfest
- stufenlos höhenverstellbar
- hochwertigste Materialien
- nur ca. 6 kg leicht
- vielseitige Oberflächen

Ob zur klassischen Moderationsmethode, bei Präsentationen oder Meetings, Planung von Projekten oder bei der Entwicklung von Ideen, Strategien und Problemlösungen. Diese beidseitig verwendbaren, hochwertigen und standsicheren Tafeln können vielseitig und mobil eingesetzt werden.

Alle Tafeln sind mit wenigen Handgriffen ohne Werkzeug in Hoch- oder Querformat umzubauen. Die zusätzlich zu bestellenden Lenkrollen runden die Flexibilität dieser Modellreihe ab. Tafelrahmen und Standprofile aus silberfarbig eloxiertem Aluminium sorgen für ein zeitlos schönes Design (Standfüße aus stabilem hellgrauem Kunststoff).

Arbeiten Sie lieber mit Papier oder bevorzugen Sie eine weiße magnethaftende und trocken abwischbare Schreibfläche? Wählen Sie einfach aus. Oberflächen aus strapazierfähigem kurzflorigem Filz sowie einfachem preiswertem Hartschaum (ideal zu pinnen) oder magnethaftend und mit Whiteboardmarker beschreibbar.

Für den Allrounder halten wir die Kombiversion (je eine Seite Filz und Schreibfläche) bereit.

Tafelgröße: 150 x 120 cm

Standhöhe: stufenlos von 155 bis 200 cm

Höhe Lenkrollen: 50 mm

# Ungeteilte Moderations- Pinn- und Magnetwände mit Zubehör



## 1 Ungeteilte Moderationswände

Oberflächen	Farbe	VE	Best.-Nr.	Preis €
Filz	blau	1	720106	314,25
Filz	blau	5	720206	1413,50
Filz	blau	10	720306	2806,00
Filz	grau	1	720109	314,25
Filz	grau	5	720209	1413,50
Filz	grau	10	720309	2806,00
Kork	natur	1	719000	314,25
Kork	natur	5	719100	1413,50
Kork	natur	10	719200	2806,00
Karton	weiß	1	720400	249,75
Karton	weiß	5	720500	1166,00
Karton	weiß	10	720600	2288,00
Karton	weiß	20	720700	4441,00
Whiteboard/Filz	weiß/blau	1	719607	455,75
Whiteboard/Filz	weiß/grau	1	719609	455,75
Whiteboard	weiß	1	719608	497,25

## 2 4 Lenkrollen

Set	Best.-Nr.	Preis €
4 Stück, davon 2 mit Bremse	721500	30,20

## 3 Lenkrollen, verstärkt

Set	Best.-Nr.	Preis €
4 Stück, davon 2 mit Bremse	721503	50,00

## 4 Querstrebe

Für Tafelbreite	Farbe	Best.-Nr.	Preis €
1200 mm	silber	721504	40,25
1500 mm	silber	721505	44,95
2000 mm	silber	721506	51,80
nach Bedarf (Tafelbreite)	silber	721507	46,50 lfm.

## 5 Ablageleiste

Breite	Best.-Nr.	Preis €
145 cm für Querformat	741300	57,00
115 cm für Hochformat	741350	45,05

## 6 Zubehörset für Kombi- und Magnet-tafeln

Artikel	Best.-Nr.	Preis €
komplettes Set	8332	37,45

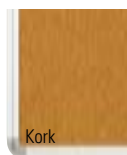

**1 Ungeteilte Moderationswände**  
in verschiedenen Oberflächen lieferbar



## 2 4 Lenkrollen

davon zwei mit Feststellbremse  
Nicht für Best.-Nr. 719607, 719608 und 719609.



## 3 Lenkrollen, verstärkt

Kunststoff-Lenkrollen, 2 davon mit Bremse. Mitgeliefert wird eine stabile Metallstrebe, die als Verstärkung unten in den Standfuß eingelegt und mit den Rollen verschraubt wird.  
Unbedingt empfohlen für Best.-Nr. 719607, 719608 und 719609.



## 4 Querstrebe

Zur Stabilisierung des Tafelständers. Wird empfohlen bei Tafelbreiten über 120 cm, bei beidseitigen Magnettafeln oder wenn Tafeln sehr oft verschoben werden.



## 5 Ablageleiste in Tafelbreite

Mit der Ablageleiste aus Aluminium sind Stifte und anderes Moderationszubehör schnell zur Hand.  
Die Ablageleiste wird einfach in den Tafelrahmen eingehängt.  
Lieferbar in 2 Längen für Hoch- und Querformat.



## 6 Zubehörset für Kombi- und Magnet-tafeln

- 4 Whiteboardmarker farb. sortiert
- Stifthalter magnetisch
- Tafelwischer magnetisch inkl. 5 Ersatzstreifen
- Reinigungs-Pumpspray und
- 10 Haltemagnete mit Ø 30 mm



# Moderationstafel, geteilte Version



**1 Zusammenklappbare Moderationstafeln**

in vier verschiedenen Oberflächen



**2 Schutz- und Tragetasche**



Praktischer Tragegriff am Tafelrahmen, gleichzeitig Transportsicherung

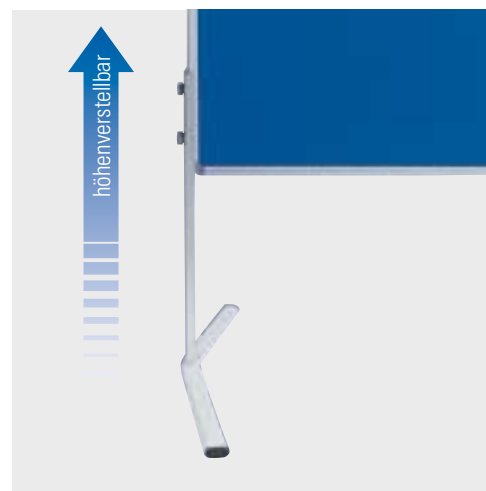

stufenlos höhenverstellbar ohne Werkzeug

## 1 Moderationstafel „Mobil“ und „bi-mobil“

- sehr standsicher, kein Wackeln
- einfacher Aufbau ohne Werkzeug
- stufenlose Höhenverstellung
- einzigartige Oberflächenversionen
- Tragegriff mit Transportsicherung

Tafelgröße ungeteilt: 120 x 150 cm

Tafelgröße geteilt: 120 x 75 cm

Standhöhe, stufenlos: 155 - 200 cm

Gewicht: ca. 6 kg

### Moderationstafel „Mobil“

Oberfläche	Anzahl	Best.-Nr.	Preis €
Karton weiß	1 Stück	712000	343,25
Karton weiß	ab 3 Stück	712000	332,00
Filz grau	1 Stück	713009	418,25
Filz grau	ab 3 Stück	713009	403,75
Filz blau	1 Stück	713006	418,25
Filz blau	ab 3 Stück	713006	405,75
Kork	1 Stück	714000	418,25
Kork	ab 3 Stück	714000	405,75

### Moderationstafel „bi-Mobil“ grau/weiß

1 Seite zum Pinnen, 1 Seite magnethaftend und beschreibbar

Oberfläche	Anzahl	Best.-Nr.	Preis €
Pinn/Magnet	1 Stück	715000	505,50
Pinn/Magnet	ab 3 Stück	715000	469,00

## 2 Tragetasche für mobile Moderationstafeln

Wasserabweisende Tasche mit viel Tragekomfort. Handgriffe und verstellbare Schultergurte sowie das hochwertige Verschlusssystem werden alle begeistern, die sehr oft auf Reisen gehen.

### Tragetasche

Anzahl	Best.-Nr.	Preis €
1 Stück	720900	121,50
ab 3 Stück	720900	109,50

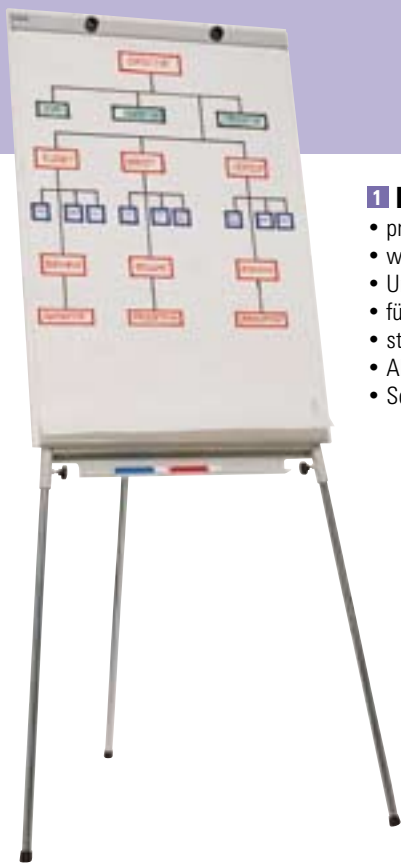

## 1 Flipchart „Trainer“

- preiswerte Alternative
- weiße magnethaftende Schreibtafeloberfläche
- Universal-Klemmleiste
- für alle handelsüblichen Flipchartblöcke
- stufenlos höhenverstellbar
- Ablageleiste
- Schreibfläche ca. 100 x 70 cm



## 2 Flipchart „Profi“

- weiße magnethaftende Schreibtafeloberfläche
- 2 seitliche Tragarme
- Universal-Klemmleiste
- für alle handelsüblichen Flipchartblöcke
- stabile, robuste Ausführung
- stufenlos höhenverstellbar
- Ablageleiste
- Schreibfläche ca. 100 x 70 cm



## 3 Flipchart, fahrbar

- flexibel und allen Anforderungen gewachsen
- magnethaftend und beschreibbar
- gefederte Säule
- stufenlos höhenverstellbar von 175-200 cm
- für alle handelsüblichen Flipchartblöcke
- 2 zusätzliche Tragarme
- sehr standsicher mit 5 Lenkrollen gebremst
- Ablageschale
- Schreibfläche ca. 74 x 95 cm

## 1 Flipchart „Trainer“

Artikel	Best.-Nr.	Preis €
Flipchart „Trainer“	7013	93,50 FHN

## 2 Flipchart „Profi“

Artikel	Best.-Nr.	Preis €
Flipchart „Profi“	7014	155,80 FHN

## 3 Flipchart, fahrbar

Artikel	Best.-Nr.	Preis €
Flipchart, fahrbar	7070	186,70 FHN

## 4 Flipchart-Blockhalter

Artikel	Best.-Nr.	Preis €
ohne Flipchartblock	7022	63,10 FHN

FHN = Nettopreis-Artikel

## 5 Flipchartblock

VE	Best.-Nr.	Preis €
1 Pack = 5 Blocks à 20 Blatt	7027	43,50
3 Pack = 15 Blocks à 20 Blatt	7028	120,40

FHN = Nettopreis-Artikel



## 4 Flipchart-Blockhalter

- einfache magnetische Befestigung
- Komfort-Klemmleiste
- für alle handelsüblichen Flipchartblöcke
- mobil und leicht transportabel



## 5 Flipchartblock

- 68 x 96 cm
- 80 g chlorfrei gebleicht
- 1 Seite mit 25 mm Raster
- Rückseite blanko
- mit Rissperforation



# Bodenständer

Durchdachte und bewährte Konstruktion – einfach praktisch



## Ultradex Bodenständer die edle Art informativ Akzente zu setzen

- Zeitlos edles Design
- hochwertige Materialien und Verarbeitung
- praktisch und flexibel
- verschiedene Formate

Der Ultradex Bodenständer besticht durch seine einzigartige Kombination aus Design, Material und Verarbeitung. Der solide Standfuß hat einen gewölbten Boden. Dadurch steht er auch auf unebenen Flächen ohne zu wackeln.

Das runde Standrohr ist aus silber eloxiertem Aluminium gefertigt. Die matt silberne Optik passt sich in jedes Umfeld hervorragend ein.

Den Klapprahmen gibt es in unterschiedlichen Formaten und Ausführungen. Die Inhalte können einfach und ohne Werkzeug gewechselt werden. Die nicht spiegelnde Kunststoffscheibe schützt den Inhalt. Somit erhält jede Information einen starken Rahmen.

Das Ultradex Bodenständer-Konzept: für jeden Einsatz den passenden Bodenständer.

# Ultradex Bodenständer

überall einsetzbar



## Bodenständer Klassik

- für alle Formate bis DIN A3



## Bodenständer mit bunten Ecken

- für alle Formate bis DIN A3

## Bodenständer mit bunten Ecken

- für alle Formate bis DIN A2



# Bodenständer

Durchdachte und bewährte Konstruktion – einfach praktisch



Sternmutter lösen, Rahmen drehen, einrasten, Sternmutter festdrehen – fertig

## Zwei Ausführungen

Den Bodenständer gibt es in zwei unterschiedlichen Ausführungen: Gerade Ecken sowie runde, wechselbare, farbige Kunststoffecken. Beide Ausführungen verfügen über den praktischen Klapprahmen.



für Blatt- und Eckenwechsel lassen sich die Rahmen einfach seitlich ausklappen



Zum Blattwechsel einfach die Rahmenleisten seitlich aufklappen



## 4 Eckenset

Passend für Bodenständer Soft. 4-farbig sortiert.



## 5 Prospekthalter

für die Formate DIN A5 quer und DIN A4 hoch. Fülltiefe 18 mm.

Passend für alle Bodenständer

Der gewölbte Standfuß steht auch auf unebenen Untergründen ohne zu wackeln.



## 1 - 3 Elegante Aluminium Bodenständer mit Klapprahmen

- für alle Formate bis DIN A3 oder bis DIN A2
- Klapprahmen einfach drehbar
- im Hoch- oder Querformat nutzbar
- Beschriftung einfach selbst gestalten
- schnelle Blattwechsel
- mobil einsetzbar
- leicht transportabel (Gewicht 4 kg)
- sicherer Stand durch Rundfuß
- witterungsbeständig
- Prospekthalter optional

Hochwertiger Ständer aus silberfarbig eloxierten Aluminiumprofilen. Die Rahmenprofile lassen sich einfach auf- und zuklappen, so dass ein Wechsel der Informationen im Handumdrehen erledigt ist. Die eingelegten Blätter werden durch die transparente Antireflex-Schutzscheibe geschützt.

## 5 Prospekthalter

Der separat zu bestellende Prospekthalter wird einfach auf das Standrohr gesteckt und eignet sich für die Formate DIN A5 quer und DIN A4 hoch. Fülltiefe 18 mm.



### 1 Bodenständer Klassik

passend für Formate	Best.-Nr.	Preis €
bis DIN A3	1351	169,60

### 2 Bodenständer Soft bis DIN A3 mit auswechselbaren Ecken

Eckenfarbe	Best.-Nr.	Preis €
grau	1352	169,60

### 3 Bodenständer Soft bis DIN A2 mit auswechselbaren Ecken

Eckenfarbe	Best.-Nr.	Preis €
grau	1354	245,50

### 4 Eckenset für Bodenständer Soft

Eckenfarbe	Best.-Nr.	Preis €
je 4 Ecken in rot, blau, grün, gelb	1353	20,10

### 5 Prospekthalter

passend für Formate	Best.-Nr.	Preis €
DIN A5 quer und DIN A4 hoch	1355	19,90

### 1 Bodenständer Klassik

- für alle Formate bis DIN A3
- Klapprahmen einfach drehbar
- im Hoch- oder Querformat nutzbar

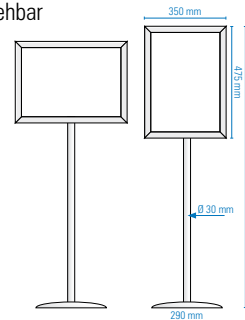

### 2 Bodenständer Soft A3

- für alle Formate bis DIN A3
- Klapprahmen einfach drehbar
- im Hoch- oder Querformat nutzbar

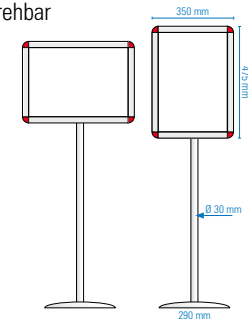

### 3 Bodenständer Soft A2

- für alle Formate bis DIN A2
- Klapprahmen einfach drehbar
- im Hoch- oder Querformat nutzbar

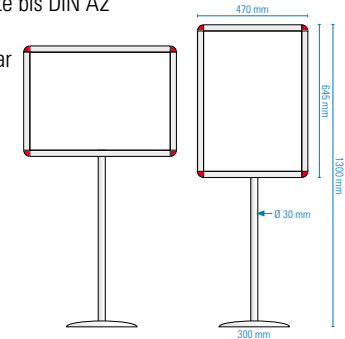

[2020]



Herzlichen Willkommen  
Innovationsmanagement,  
Trendmanagement und  
Zukunftsforschung.  
Auf rationaler und irrationaler Ebene.  
Treffpunkt: Halle 10.100, Raum 1.9 (10.10.19)

[A]

ROOM  
6

LOUNGE  
Raum 1.9

Kirche  
offen

VOM  
7 - 19 Uhr

P 200 m



Herzlich  
willkommen

Zur  
Gedenkfeier



Herzlich  
willkommen

Wir begrüßen heute

Frau Sabine Maier  
Herrn Franz Schmidt



mit wenigen Handgriffen lassen sich die Inhalte auswechseln

## 1-3 Bodenständer für DIN A4

- Beschriftungsprofile einfach drehbar
- im Hoch- und Querformat nutzbar
- Beschriftung einfach selbst gestalten
- einfacher schneller Blattwechsel
- mobil einsetzbar
- leicht zu transportieren (ca. 4 kg)
- sicherer Stand
- witterungsbeständig

Für welche Variante Sie sich auch entscheiden, Ihre Informationen finden sicher Ihr Ziel. Hochwertige Aluminiumprofile silberfarbig eloxiert (Tellerfuß ist tiefgezogener Stahl, silber lackiert) im zeitlosen Design. Repräsentative Informationsständer, die sich jeder Einrichtung anpassen. Alle Beschriftungsprofile können im Hoch- u. Querformat eingesetzt werden. Der Umbau erfolgt ohne Werkzeug mit wenigen Handgriffen. In die Beschriftungsprofile passen je nach Ausführung 1 oder 2 DIN A4 Blätter. Die Informationen können einfach u. schnell gewechselt werden. Mit PC und Drucker können Sie Ihre Informationen selbst gestalten und ändern.



## 1 Bodenständer Largo

passend für Einlageblatt 210 x 594 mm  
2 Blatt DIN A4 passen übereinander  
bzw. im Querformat  
nebeneinander.

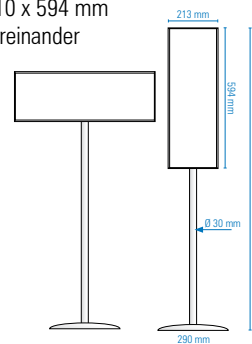

## 2 Bodenständer Mono

passend für ein Einlageblatt im DIN A4  
Format (210 x 297 mm).

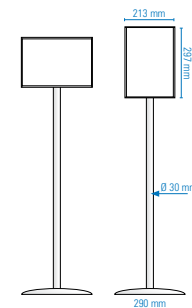

## 3 Bodenständer Duo

passend für zwei Einlageblätter im DIN A4  
Format (210 x 297 mm).

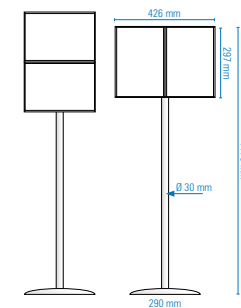

## 1-3 Bodenständer

Typ	Beschriftungsprofil Modell	Maße in mm	Best.-Nr.	Preis €
1	Largo	594 x 213	1356	169,60
2	Mono	297 x 213	1358	133,40
3	Duo	297 x 213	1357	169,60

## 4 Prospekthalter (Abb. S. 110 Nr. 5)

passend für Formate	Best.-Nr.	Preis €
DIN A5 quer und DIN A4 hoch	1355	19,90



# Begrüßungs- und Hinweistafel



## 1 Begrüßungs- und Hinweistafel

- Beschriftung einfach selbst gestalten
- schnelle Blattwechsel
- kostenlose Beschriftungsvorlagen
- mobil einsetzbar
- sicherer Stand

Wollen Sie Ihre Gäste persönlich begrüßen oder möchten Sie Besucher, Kunden, etc. einfach, schnell und sicher informieren? Mit der Begrüßungs- und Infotafel wird Ihnen das sicher einfach und sehr professionell gelingen. Hochwertige, repräsentative Tafel auf stabilem und sehr standsicherem Tellerfußständer. Tafelrahmen, Standrohr sowie die Beschriftungsprofile sind aus eloxiertem Aluminium. Die Beschriftungsprofile liefern wir mit anti-reflektierenden Schutzscheiben. Das Auswechseln der Texte erfolgt einfach und schnell von vorne oder von der Seite. Es passen normale DIN A4 Blätter, die Sie mit Hilfe unserer grafischen Gestaltungsvorlagen einfach und professionell selbst erstellen können. Sonderformate mit mehr oder weniger Beschriftungsprofilen sind möglich. Bitte fragen Sie an!



## 1 Begrüßungs- und Hinweistafel

Beschriftungsprofil	Best.-Nr.	Preis €
Anzahl	Nr.	
4 Stück	1346	513,00





# Serie Silver – klassisch und zeitlos



Beschriftungsetiketten für Türschilder „silver“. Abgestimmt auf die Beschriftungssoftware. Drucker geeignet im DIN A4 Format mit Perforation, je nach Profilhöhe 18, 36 oder 72 mm.

**Nicht vergessen!**  
Bei Druckerbeschriftung  
erforderliche  
**Beschriftungsetiketten**  
mitbestellen!

## Modell Silver

- einfache Montage
- schnelles Auswechseln der Texte
- Schutz vor fremdem Zugriff

Hochwertige Aluminiumprofile im zeitlosen Design. Einfachste Handhabung und optimale Verarbeitung ergänzen sich in perfekter Weise.

Mitgeliefert wird:

1 x Schutzfolie Antireflex, Schrauben, Dübel, Selbstklebepads, Imbusschlüssel (nicht bei Piktogrammen)

Geradlinig und dezent wirkt dieses flexible Türschilder-System aus silberfarbig eloxiertem Aluminium. Je nach Bedarf stehen Ihnen unterschiedliche Größen, Varianten und Piktogramme zur Auswahl. Kinderleicht ist die Montage der Grundelemente. Danach lassen sich alle Beschriftungsleisten mit einem Griff von oben in die entsprechende Profiführung einlegen oder umgekehrt herausnehmen. Vor unberechtigtem Zugriff schützt eine seitlich versenkbare Sicherungsschraube.

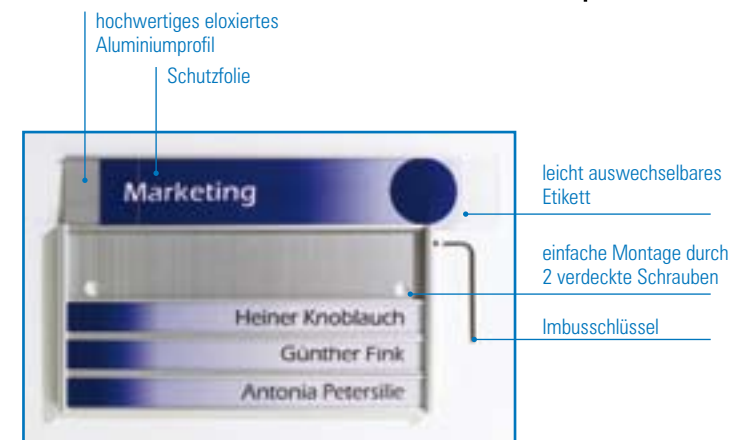

Das komplette Zubehör ist im Preis enthalten.

# Geradlinig und elegant: Beschilderungs-System



## 1 Türschilder

Anzahl Beschriftungsprofile	Außenmaße B x H mm	Best.-Nr.	Preis €
2	180 x 54	310177	17,70
3	180 x 72	310277	21,05
4	180 x 90	310377	24,55
5	180 x 108	310477	27,80
1	180 x 72	310577	19,25
2	180 x 108	310677	25,00
1	60 x 36	310977	8,50

## Beschriftungsetiketten für System Silver

Für Profilgrößen	Inh. 10 Blatt	Best.-Nr.	Preis €
180 x 72 mm	40 Streifen	312000	12,20
180 x 36 mm	80 Streifen	312100	12,20
180 x 18 mm	190 Streifen	312200	12,20

## 2 Frei/Belegt-Anzeiger

Außenmaße B x H in mm	Best.-Nr.	Preis €
180 x 36	314577	17,50

## 3 Konferenzraum: Frei/Besetzt

Außenmaße B x H in mm	Best.-Nr.	Preis €
180 x 108	314077	37,15

## 4 Tischaufsteller/Namenschilder

Außenmaße B x H in mm	Best.-Nr.	Preis €
180 x 36	314177	26,75

## 5 Piktogramme, wandabstehend

Piktogramm	Außenmaße B x H x T mm	Best.-Nr.	Preis €
a	133 x 108 x 40	315077	24,25
b	133 x 108 x 40	315177	25,60
c	133 x 108 x 40	315277	25,60
d	133 x 108 x 40	315377	25,60
e	133 x 108 x 40	315477	25,60
f	133 x 108 x 40	315577	25,60
g	133 x 108 x 40	315677	25,60

## 6 Piktogramme, flache Montage

Piktogramm	Außenmaße B x H mm	Best.-Nr.	Preis €
a – blanko	115 x 108	316077	19,05
b – Mann	115 x 108	316177	20,10
c – Frau	115 x 108	316277	20,10
d – Mann + Frau	115 x 108	316377	20,10
e – Nichtraucher	115 x 108	316477	20,10
f – Rollstuhl	115 x 108	316577	20,10
g – Information	115 x 108	316677	20,10



1 Best.-Nr. 310177



1 Best.-Nr. 310277



1 Best.-Nr. 310377

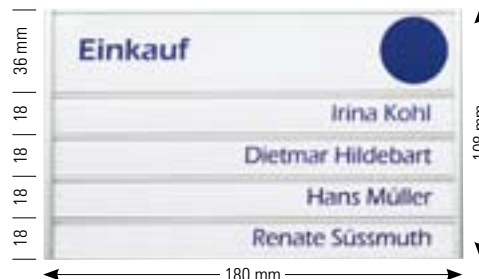

1 Best.-Nr. 310477



1 Best.-Nr. 310577



1 Best.-Nr. 310677



1 Best.-Nr. 310977

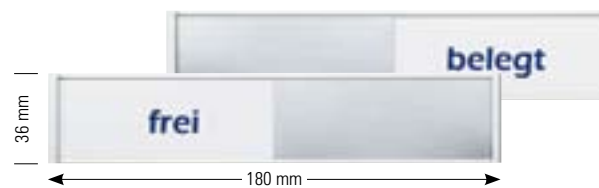

2 Best.-Nr. 314577 (wird ohne Text geliefert)



5 Best.-Nr. 315077 - 315677



6 Best.-Nr. 316077 - 316677



3 Best.-Nr. 314077



4 Best.-Nr. 314177

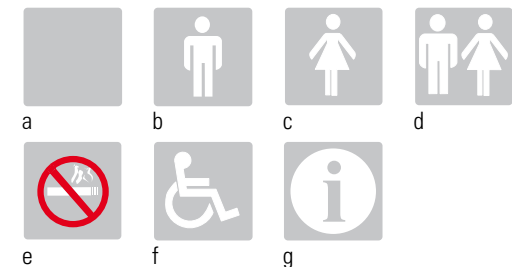

5 + 6 Piktogramme: wandabstehend oder flache Montage



# Serie Glasline: einmalig im Design - innovativ in der Funktion

## Glasline Design

- hochwertige Materialien
- exklusives Design
- genialer Wandhalter
- schneller Textwechsel
- bis DIN A3 einfach selbst zu beschriften
- kostenlose Beschriftungsvorlagen
- einfache Montage

Scheiben aus kristallklarem gehärtetem Einscheibensicherheitsglas (ESG), Wand- und Abstandshalter aus Aluminium, silberfarbig eloxiert. Die innovative Klemmtechnik ermöglicht eine einfache Montage des kompletten Türschildes sowie einen schnellen Wechsel der Beschriftung. Die beschriftete Folie wird auf die Glasgröße zugeschnitten, zwischen die zwei Scheiben gelegt und in den Halter eingeklemmt. Zusammen mit der satinierten Beschriftungsfolie bietet Ihnen dieses System viele Möglichkeiten, Ihr Corporate Design wirkungsvoll zur Geltung zu bringen. Die extra zu bestellenden Folien sind nur für Laserdrucker geeignet. Im Internet halten wir für Sie kostenlose Beschriftungsvorlagen mit vielen Ideen und Piktogrammen bereit. Mit dieser Hilfe können Sie Texte und Symbole bis zu Format A3 einfach selbst gestalten. (Bis zur Größe A3 sind die Türschilder nur für den Innenbereich geeignet!)

Alle Wegweiser größer als DIN A3 können auf der Rückseite mittels Klebetext und satiniertes Schutzfolie beschriftet werden (Preis auf Anfrage). Verschmutzung oder Sprayanschläge können so problemlos von der Frontseite entfernt werden.

### Lieferumfang:

- bis zur Größe A3 liefern wir je 2 Scheiben 4 mm ESG
- für größere Formate als A3 liefern wir eine Scheibe 8 mm ESG
- komplette Aluminium Wand- und Abstandshalter mit Montagmaterial

### Beschriftungsfolie:

nicht im Lieferumfang, bitte separat bestellen



1 Format 105 x 148 mm



1 Format 150 x 150 mm



2 Türschild mit Frei/Besetztanzeiger  
Format 150 x 150 mm



1 Format 210 x 148 mm



3 Tischaufsteller: Format 210 x 74 mm



einfache Montage, schneller Folienwechsel, beschriftete Folie zwischen die zwei Scheiben legen, Imbusschraube anziehen, fertig

### Info Einscheibensicherheitsglas (ESG)

Ist viel sicherer als Fensterglas. Wird auf etwa 600°C erhitzt und thermisch vorgespannt. Wenn das Spannungsfeld zerstört wird, zerfällt das Glas in kleinste Teile. (Extrem geringe Verletzungsgefahr)



1 Format 210 x 297 mm



1 Format 297 x 420 mm



! Alle Schilder dieser Serie können sowohl im Hoch- als auch im Querformat montiert werden. Einschiebige Schilder (Best.-Nr. 325500 und 325600) sind auch für die Außenbereich geeignet.

## 1 Türschilder

2 x 4 mm ESG (nur für den Innenbereich)

Maße in mm	Anzahl Halter	Best.-Nr.	Preis €
105 x 148	1	325000	44,20
150 x 150	2	325100	63,50
210 x 148	2	325200	68,70
210 x 297	2	325300	76,00
297 x 420	4	325400	118,60

## 2 Türschild mit Frei/Besetztanzeiger,

2 x 4 mm ESG (nur für den Innenbereich)

Maße in mm	Anzahl Halter	Best.-Nr.	Preis €
150 x 150	2	325900	79,10

## 3 Tischaufsteller

2 x 4 mm ESG

Maße in mm	Anzahl Halter	Best.-Nr.	Preis €
210 x 74	1	325800	50,00

## Beschriftungsfolien

mattiert für Laserdrucker

Format	Menge VE	Best.-Nr.	Preis €
DIN A4	10	312500	14,25
DIN A4	25	312600	27,25
DIN A3	5	312700	14,25

Durch diese spezielle Folien erhalten Ihre Türschilder eine besonders edle Ausstrahlung von satiniertem Glas.

## 5 Wegweiser

1 x 8 mm ESG (auch für den Außenbereich)

Maße in mm	Anzahl Halter	Best.-Nr.	Preis €
500 x 700	4	325500	197,60
700 x 1000	4	325600	344,25

## 6 Wegweiser, hängend

1 x 8 mm ESG

Maße in mm	Anzahl Halter	Best.-Nr.	Preis €
800 x 200	2	325700	158,10



die Glasline Serie bietet für jeden Bedarf das richtige Format



5 Format 700 x 1000 mm, auch für außen geeignet

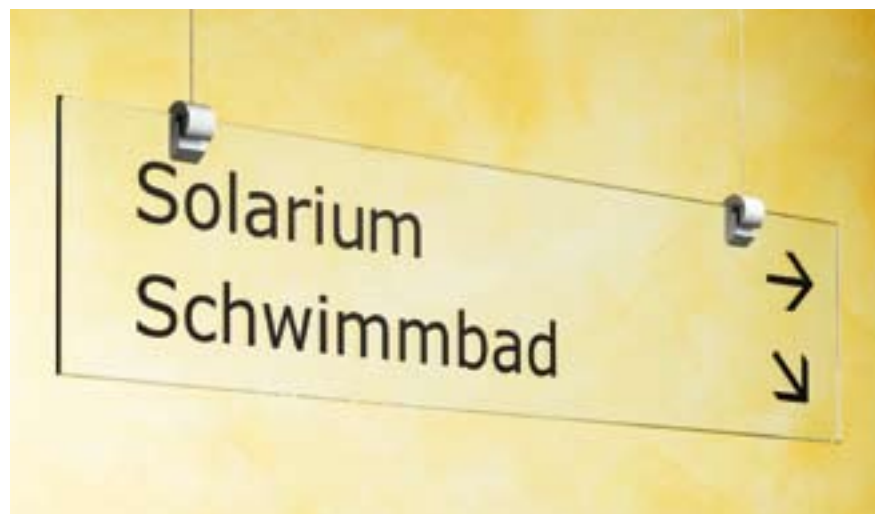

6 Wegweiser, hängend: Format 800 x 200 mm



5 Format 500 x 700 mm, auch für außen geeignet



# Serie Skyline: edel und repräsentativ



## Skyline Beschilderungssystem

- gehärtetes ESG-Glas, Halter aus Edelstahl
- viele Formate und Größen
- einfach selbst zu beschriften
- kostenlose Beschriftungsvorlagen

Scheiben aus kristallklarem gehärtetem Einscheibensicherheitsglas (ESG), Wand- und Abstandhalter aus Edelstahl. Zusammen mit der satinierten Beschriftungsfolie, die zwischen beide Scheiben eingelegt wird, bietet Ihnen dieses System viele Möglichkeiten, Ihr Corporate Design wirkungsvoll zur Geltung zu bringen. Die extra zu bestellenden Folien sind nur für Laserdrucker geeignet. Im Internet halten wir für Sie kostenlose Beschriftungsvorlagen mit vielen Ideen und Piktogrammen bereit. Mit dieser Hilfe können Sie Texte und Symbole bis zum Format A3 einfach selbst gestalten (nur für den Innenbereich geeignet). Alle Wegweiser größer als DIN A3 können auf der Rückseite mittels Klebetext und satiniertes Schutzfolie beschriftet werden. Verschmutzung oder Sprayschläge können so problemlos von der Frontseite entfernt werden.

Mit diesem repräsentativen Beschilderungssystem informieren Sie Ihre Gäste stilvoll.

Beschriftungsservice:

Bitte fragen Sie bei uns an und nennen Sie uns Ihre Wünsche!

### Lieferumfang:

- bis zur Größe DIN A3 liefern wir je 2 Scheiben 4 mm ESG
- für Wegweiser größer als DIN A3 liefern wir eine Scheibe 6 oder 8 mm ESG je nach Größe
- komplette Edelstahlhalter mit Montagmaterial

### Beschriftungsfolien:

nicht im Lieferumfang, bitte separat bestellen.

### 1 Folienlocher-Set

Mit diesem praktischen Set wird die Montage noch einfacher. Lästiges Anzeichnen und ungenaues Durchstoßen der Folie entfällt. Sofern Sie unsere kostenlose Beschriftungsvorlagen nutzen, wird Ihnen bereits die exakte Lochposition mit angedruckt. So erhalten Sie einfach und schnell saubere runde Schnitte.



Genaueres Lochern mit dem Folienlocher-Set

### 1 Locher-Set

Artikel	Best.-Nr.	Preis €
Locher-Set	3195	17,80



## 1 Türschilder

2 x 4 mm ESG (nur für den Innenbereich)

Maße in mm	Anzahl Halter	Best.-Nr.	Preis €
100 x 160	2	321000	34,35
120 x 180	4	321100	47,25
150 x 150	4	321200	42,85
210 x 297	4	321300	63,50
297 x 420	4	321400	98,80

## 2 Fahnschild

2 x 4 mm ESG (nur für den Innenbereich)

Außenmaß 200 x 300 mm

Maße in mm	Anzahl Halter	Best.-Nr.	Preis €
180 x 180	3	321550	207,50

## 3 Frei/Beleganzeige aus Edelstahl

Maße in mm	passend für Best.-Nr.	Best.-Nr.	Preis €
140 x 25	321200	321730	31,65
170 x 25	321100	321830	36,50

## 4 Tischaufsteller

2 x 4 mm ESG

Maße in mm	Anzahl Halter	Best.-Nr.	Preis €
200 x 70	2	322600	38,90

## 5 Einschubschild für DIN A4

2 x 4 mm ESG

Format	Anzahl Halter	Best.-Nr.	Preis €
260 x 330	4	322788	170,60

## 6 Wegweiser, hängend

1 x 6 mm ESG

Maße in mm	Anzahl Halter	Best.-Nr.	Preis €
700 x 120	2	322388	119,60

## 7 Wegweiser

1 x 8 mm ESG (auch für den Außenbereich)

Maße in mm	Anzahl Halter	Best.-Nr.	Preis €
350 x 500	4	322088	145,60
500 x 700	4	322188	202,80
1000 x 700	4	322288	377,75

## 8 Beschriftungsfolie mattiert (o. Abb.)

Format	Menge VE	Best.-Nr.	Preis €
DIN A4	10	312500	14,25
DIN A4	25	312600	27,25
DIN A3	5	312700	14,25

Kostenlose  
**Beschriftungsvorlagen**  
[www.ultradex.com](http://www.ultradex.com)



1 Türschild 100 x 160 mm



1 Türschild 120 x 180 mm



1 Türschild 150 x 150 mm



1 Türschild im DIN A4 Format



5 Einschubschild im DIN A4 Format



2 Fahnschild 180 x 180 mm



3 Türschild mit Frei/Beleganzeige



3 Einfach und jederzeit zu montieren



4 Tischaufsteller



6 Wegweiser, hängend



7 Wegweiser, auch für außen 500 x 700 mm



7 Praxisschild, auch für den Außenbereich 350 x 500 mm



# Serie Color Modern und dezent

Auffällig rund, in fünf Farben lieferbar



**1 Türschild Color 213 x 297 mm**

leicht auswechselbares Etikett

entspiegelte, transparente Schutzfolie (0,4 mm)

hochwertiges Aluminiumprofil

einfache Montage durch 2 verdeckte Schrauben



**2 Türschild Color 122 x 170 mm**



Frei/Belegt-Anzeiger.  
Best.-Nr. 310777



**Ultratipp**  
Alle Schilder dieser Seite können auch im Querformat verwendet werden.  
Beschriftungsvorlagen, eine umfangreiche Piktogramm- und Pfeilsammlung können Sie kostenlos downloaden:  
<http://www.ultradex.de>



**3 Beschriftungsetiketten**  
für Türschilder „color“ 170 x 122 mm.  
Druckergeeignetes, auf die Beschriftungssoftware abgestimmtes, A4 Format mit jeweils zwei Etiketten pro Bogen, die sich dank einer Perforation profilgenau auslösen lassen.

## Serie Color

- schneller Etikettenwechsel
  - Text einfach selbst gestalten
  - kostenlose Beschriftungsvorlagen
  - modernes Design, einfache Montage
- Gewölbtes Aluminium-Türschild in fünf neutralen Farben. Ob Hoch- oder Querformatmontage, die Beschriftungsfläche von 170 x 118 oder 297 x 210 mm (DIN A4) lässt Ihnen viel Freiraum für eine individuelle und kreative Gestaltung.  
Mitgeliefert wird: Antireflektierende Schutzscheibe, weißes Kunststoffetikett zum Bekleben sowie Schrauben und Dübel. Zwei seitliche Abschlussblenden (aus tech. Gründen nur bei Best. Nr. 310877 silber eloxiert möglich).  
Option: Sonderlackierung nach RAL oder HKS auf Anfrage.

**1 Türschild Color 213 x 297 mm**  
für DIN A4 Ausdrücke

Farbe	Außenmaße	Best.-Nr.	Preis €
grün	213 x 297	310001	59,30
rot	213 x 297	310005	59,30
blau	213 x 297	310006	59,30
grau	213 x 297	310009	59,30
silber	213 x 305	310077	64,00

**2 Türschild Color 122 x 170 mm**

Farbe	Außenmaße	Best.-Nr.	Preis €
grün	122 x 170	310801	23,95
rot	122 x 170	310805	23,95
blau	122 x 170	310806	23,95
grau	122 x 170	310809	23,95
silber	122 x 178	310877	25,50
silber Frei/Belegt	122 x 178	310777	34,35

**3 Beschriftungsetiketten**  
für Türschildgröße 122 x 170 mm

VE	Best.-Nr.	Preis €
25 Blatt = 50 Stück	310700	22,05

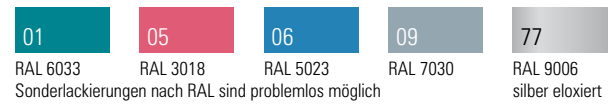



## Zeigen, wo's langgeht

- einfacher Textwechsel
- modernes Design
- Beschriftung selbst gestalten
- schnelle Montage
- Sondergrößen und Farben

Modernes halbrundes Design, schnelles, einfaches Wechseln der Texte ohne Werkzeug und dass Sie sich die Beschriftung oder Piktogramme selbst gestalten und ändern können, zeichnen dieses System besonders aus. Alle Profile sind aus silberfarbig eloxiertem Aluminium und passen sich fast jeder Einrichtung ideal an. Die Wegweiser werden mit einer antireflektierenden Schutzfolie und Montagematerial geliefert.

### 1+2 Wegweiser, einseitig flache Wandmontage

Für Format	Außenmaße B x H	Best.-Nr.	Preis €
DIN A3	340 x 420 mm	318077	87,40
DIN A2	460 x 594 mm	318177	105,10
DIN A1	640 x 840 mm	318277	116,50
	600 x 162 mm	318477	82,70
	800 x 162 mm	318577	111,80

### 3 Wegweiser, doppelseitig wandabstehend

Außenmaße B x H	Best.-Nr.	Preis €
122 x 122 mm	318877	44,20
162 x 162 mm	318977	59,30

### 4 Wegweiser, Color deckenabhängend

Ellipsenförmiges silberfarbig eloxiertes Aluprofil mit beidseitigen Beschriftungsflächen und seitlichen hellgrauen Abschlussklappen. Die Beschriftung sowie das Auswechseln der Texte ist identisch mit den Etagenwegweisern.

Mitgeliefert werden:

- 2 weiße Kunststofffolien zum Bekleben
- 2 antireflektierende Schutzscheiben
- 2 zu kürzende Stahlseile a 100 cm Länge
- 2 Deckenhalter mit Schrauben und Dübel

### Wegweiser Color deckenabhängend

Farbe	Außenmaße B x H	Best.-Nr.	Preis €
silber eloxiert	600 x 162 mm	317277	167,00
silber eloxiert	800 x 162 mm	318377	190,90



1 Wegweiser für flache Wandmontage



1 einfaches Austauschen der Inhalte durch Klappmechanismus

**Beschriftungsservice**

- Gestaltung
- Folienbeschriftungen
- Digitaldrucke

Bitte fragen Sie bei uns an und nennen Sie uns Ihre Wünsche! Wir helfen Ihnen gern.



2 einfaches Austauschen der Inhalte



2 Wegweiser für flache Wandmontage



3 Wegweiser, wandabstehend



2 es können mehrere Profile untereinander montiert werden



4 Wegweiser, deckenabhängend

