



## 1 Eleganter Aluminium Bodenständer mit Klapprahmen

- für alle Formate bis DIN A3
- Klapprahmen einfach drehbar
- im Hoch- oder Querformat nutzbar
- Beschriftung einfach selbst gestalten
- schnelle Blattwechsel
- kostenlose Beschriftungssoftware
- mobil einsetzbar
- leicht transportabel (Gewicht 4 kg)
- sicherer Stand durch Rundfuß
- witterungsbeständig
- Prospekthalter optional

Hochwertiger Ständer aus silberfarbig eloxierten Aluminiumprofilen. Die Rahmenprofile lassen sich einfach auf- und zuklappen, so dass ein Wechsel der Informationen im Handumdrehen erledigt ist. Die eingelegten Blätter werden durch die transparente Antireflex-Schutzscheibe geschützt.

## 2 Prospekthalter

Der separat zu bestellende Prospekthalter wird einfach auf das Standrohr gesteckt und eignet sich für die Formate DIN A5 quer und DIN A4 hoch. Fülltiefe 18 mm.

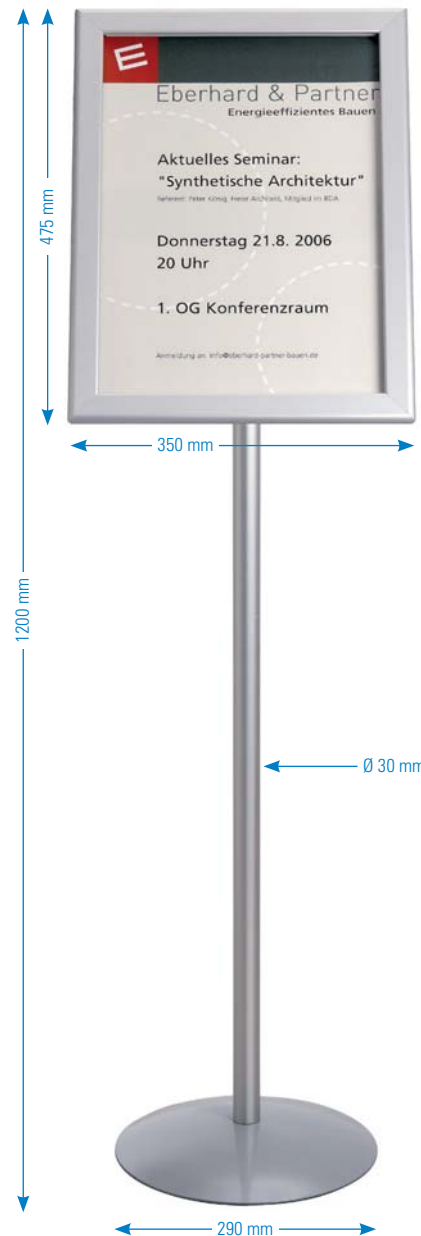

1 Bodenständer aus Aluminium



Rahmen  
90°  
drehbar



Zum Blattwechsel einfach die Rahmenleisten seitlich aufklappen



Sternmutter lösen, Rahmen drehen, einrasten, Sternmutter festdrehen – fertig



2 Prospekthalter passend für Bodenständer

### 1 Bodenständer

passend für Formate	Best.-Nr.	Preis €
bis DIN A3	1351	163,00

### 2 Prospekthalter

passend für Formate	Best.-Nr.	Preis €
DIN A5 quer und DIN A4 hoch	1355	19,10



# Bodenständer mit bunten Ecken

## 1 Setzen Sie farbige Akzente

- die Ecken können einfach gewechselt werden
- das Design kann individuell angepasst werden

Diese Modellreihe hat alle Vorzüge des Bodenständers mit der Bestell Nr. 1351. Eine sehr edel wirkende Optik erhält diese Serie durch die runden Ecken. Der besondere Clou sind die runden, einfach auswechselbaren Ecken. Somit können Sie je nach Bedarf und Anlass das Eckendesign der Gestaltung Ihrer Informationen oder Präsentationen anpassen. Hierfür stehen Ihnen vier Farben zur Verfügung, die Sie im Farbsatz extra mitbestellen können. Auf Wunsch lackieren wir Ihnen die Ecken auch in Ihrem Corporate Design. Bitte fragen Sie hierzu separat an! Unsere Mitarbeiter helfen Ihnen gern weiter.



Sternmutter lösen, Rahmen drehen, einrasten, Sternmutter festdrehen – fertig

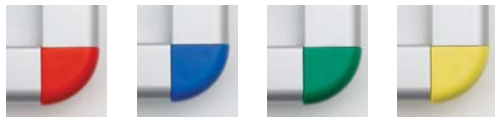

für Blatt- und Eckenwechsel lassen sich die Rahmen einfach seitlich ausklappen

## 2 Eckenset 4-farbig

### 1 Bodenständer mit auswechselbaren Ecken

Eckenfarbe	Best.-Nr.	Preis €
grau	1352	163,00

### 2 Eckenset

Eckenfarbe	Best.-Nr.	Preis €
4-farbig sortiert rot, blau, grün, gelb	1353	19,30

### 3 Prospekthalter

passend für Formate	Best.-Nr.	Preis €
DIN A5 quer und DIN A4 hoch	1355	19,10



einfacher Eckenwechsel  
Ecken auseinanderziehen bzw. zusammenstecken



Rahmen  
90°  
drehbar



1 Best.-Nr. 1352, wird mit hellgrauen Ecken geliefert

# NEU - Jetzt auch im Format passend für DIN A2



für Blatt- und Eckenwechsel lassen sich die Rahmen einfach seitlich ausklappen

einfacher Eckenwechsel Ecken auseinanderziehen bzw. zusammenstecken

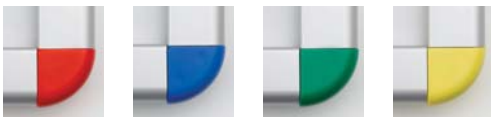

**2** Eckenset 4-farbig

<b>1 Bodenständler mit auswechselbaren Ecken</b>		
Eckenfarbe	Best.-Nr.	Preis €
grau	1354	236,00
<b>2 Eckenset</b>		
Eckenfarbe	Best.-Nr.	Preis €
4-farbig sortiert rot, blau, grün, gelb	1353	19,30
<b>3 Prospekthalter</b>		
passend für Formate	Best.-Nr.	Preis €
DIN A5 quer und DIN A4 hoch	1355	19,10



**3** Prospekthalter



Rahmen  
**90°**  
drehbar

**1** Best.-Nr. 1352, wird mit hellgrauen Ecken geliefert

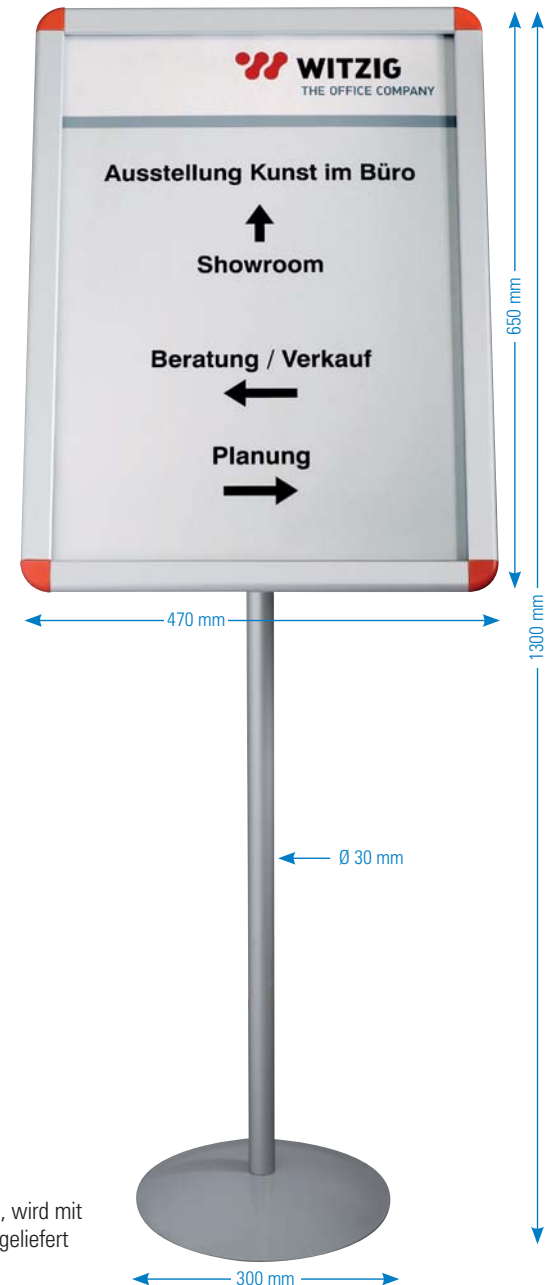



# Bodenständervarianten: praktisch und repräsentativ

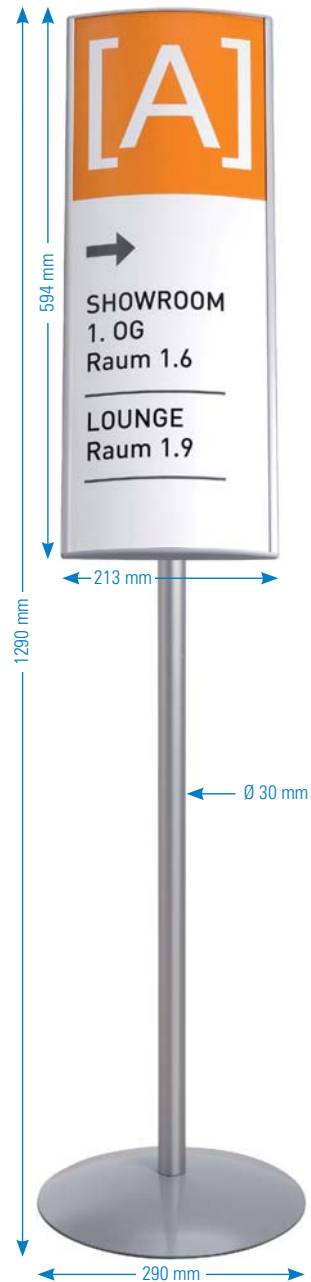

1 Best-Nr. 1356



Rahmen  
90°  
drehbar

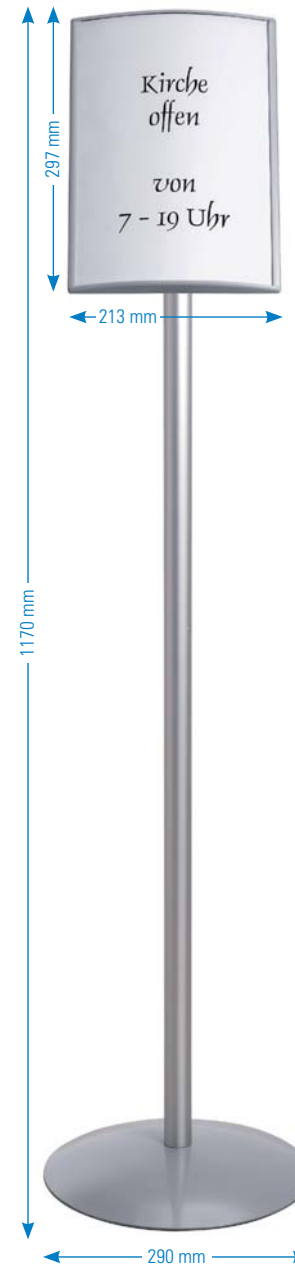

2 Best-Nr. 1358



# Bodenständervarianten: auffällig in Buchform

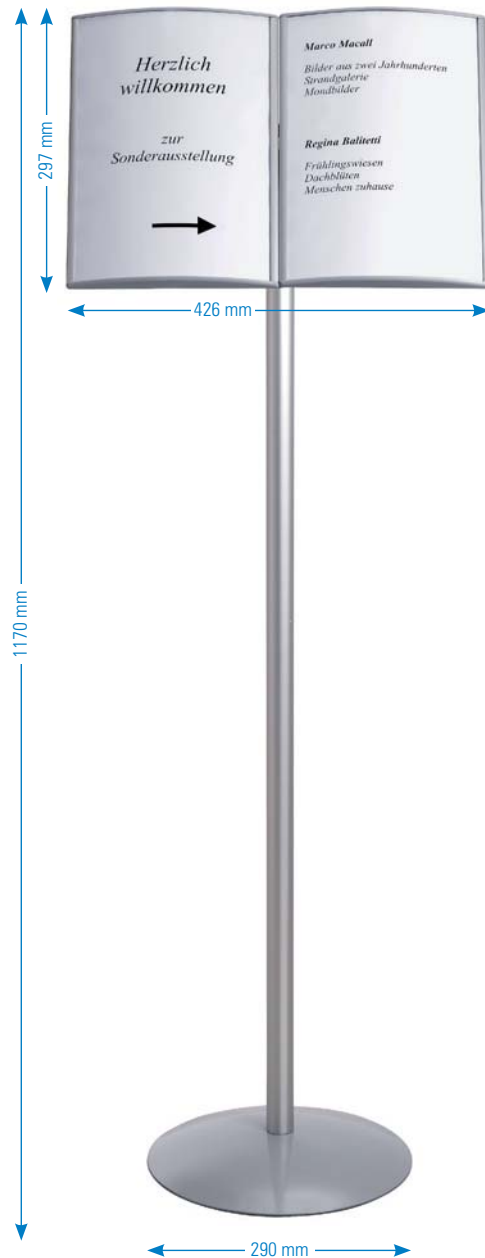

**3** Best-Nr. 1357



**4** Prospekthalter passend für Bodenständer



mit wenigen Handgriffen lassen sich die Inhalte auswechseln

## **1-3** Bodenständer für DIN A4

- Beschriftungsprofile einfach drehbar
- im Hoch- und Querformat nutzbar
- Beschriftung einfach selbst gestalten
- einfacher schneller Blattwechsel
- mobil einsetzbar
- leicht zu transportieren (ca. 4 kg)
- sicherer Stand
- witterungsbeständig

Für welche Variante Sie sich auch entscheiden, Ihre Informationen finden sicher Ihr Ziel. Hochwertige Aluminiumprofile silberfarbig eloxiert (Tellerfuß ist tiefgezogener Stahl, silber lackiert) im zeitlosen Design. Repräsentative Informationsständer, die sich jeder Einrichtung anpassen. Alle Beschriftungsprofile können im Hoch- u. Querformat eingesetzt werden. Der Umbau erfolgt ohne Werkzeug mit wenigen Handgriffen. In die Beschriftungsprofile passen je nach Ausführung 1 oder 2 DIN A4 Blätter. Die Informationen können einfach u. schnell gewechselt werden. Mit PC und Drucker können Sie Ihre Informationen selbst gestalten und ändern.

## **1-3** Bodenständer

Typ	Beschriftungsprofil Anzahl	Maße in mm	Best.-Nr.	Preis €
<b>1</b>	1 Stück	594 x 213	1356	163,00
<b>2</b>	1 Stück	297 x 213	1358	128,25
<b>3</b>	2 Stück	297 x 213	1357	163,00

## **4** Prospekthalter

passend für Formate	Best.-Nr.	Preis €
DIN A5 quer und DIN A4 hoch	1355	19,10



# Begrüßungs- und Hinweistafel



## 1 Begrüßungs- und Hinweistafel

- Beschriftung einfach selbst gestalten
- schnelle Blattwechsel
- kostenlose Beschriftungsvorlagen
- mobil einsetzbar
- sicherer Stand

Wollen Sie Ihre Gäste persönlich begrüßen oder möchten Sie Besucher, Kunden, etc. einfach, schnell und sicher informieren? Mit der Begrüßungs- und Infotafel wird Ihnen das sicher, einfach und sehr professionell gelingen. Hochwertige, repräsentative Tafel auf stabilem und sehr standsicherem Tellerfußständer. Tafelrahmen, Standrohr sowie die Beschriftungsprofile sind aus eloxiertem Aluminium. Die Beschriftungsprofile liefern wir mit anti-reflektierenden Schutzscheiben. Das Auswechseln der Texte erfolgt einfach und schnell von vorne oder von der Seite. Es passen normale DIN A4 Blätter, die Sie mit Hilfe unserer grafischen Gestaltungsvorlagen einfach und professionell selbst erstellen können (kostenlose Software im Internet). Sonderformate mit mehr oder weniger Beschriftungsprofilen sind möglich. Bitte fragen Sie an!

## 1 Begrüßungs- und Hinweistafel

Beschriftungsprofil	Best.-Nr.	Preis €
Anzahl	Nr.	
4 Stück	1346	513,00

# Serie Silver – Etagenwegweiser für den Innenbereich



1 Etagenwegweiser, 750 x 972 mm, Best.-Nr. 310977



Jede Zeile ist einfach und schnell auswechselbar. Logos und hauseigene Schriften fertigen wir nach Absprache von Ihren digitalen Daten.

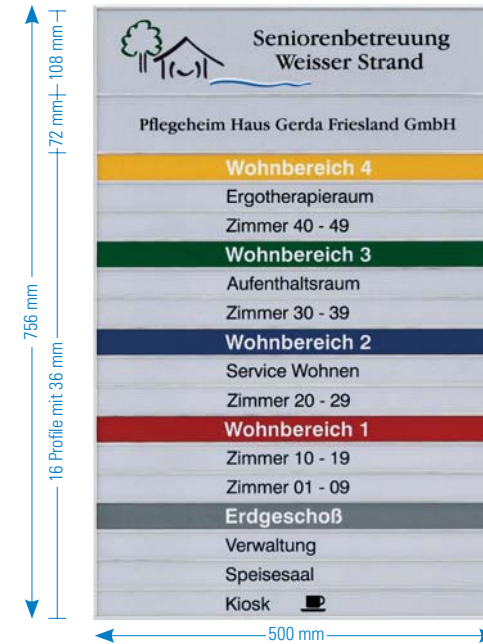

2 Etagenwegweiser 500 x 750 mm, Best.-Nr. 311777



Sonderanfertigung. Die Profilhöhen wurden nach Kundenbedarf geändert. Preis auf Anfrage.

## Etagenwegweiser Serie Silver

- einfache Montage
- Schutz vor fremdem Zugriff
- problemloser Textwechsel

Dieses Wegweisersystem aus silberfarbig eloxierten Aluprofilen lässt Ihnen für die Gestaltung sehr viel Spielraum. Für jedes Beschriftungsprofil wird ein weißer Kunststoffstreifen sowie eine Antireflex-Folie mitgeliefert. Der herausnehmbare Streifen eignet sich ideal zum Bekleben mit Schriften, die später problemlos entfernt bzw. ausgetauscht werden können. Wollen Sie die Beschriftung auf Papier drucken und in die Profile einschieben, so ist auch dies ganz einfach möglich. Gern stehen wir Ihnen bei der Textgestaltung oder -änderung zur Seite und führen Ihre Wünsche kompetent und schnell aus.

Sonderanfertigungen sind möglich. Bitte fragen Sie uns!

### 1 Etagenwegweiser 500 x 756 mm

Anzahl Beschriftungsprofile	Best.-Nr.	Preis €
108 mm 72 mm 36 mm		
1 Stk. 1 Stk. 16 Stk.	311777	259,00

### 2 Etagenwegweiser 750 x 972 mm

Anzahl Beschriftungsprofile	Best.-Nr.	Preis €
108 mm 72 mm 36 mm		
1 Stk. 1 Stk. 22 Stk.	311877	500,00

### Gestaltung und Beschriftung

Text, Symbole und Logo schwarzweiß oder farbig (Preis je Zeile)

Profilhöhe	Best.-Nr.	Preis €
36 mm	-	-
72 mm	313000	54,50
108 mm	313100	73,00

Text, Symbole ohne Logo schwarzweiß oder farbig (Preis je Zeile)

36 mm	313200	12,20
72 mm	313300	18,30
108 mm	313400	24,10



# Serie Silver – klassisch und zeitlos



Beschriftungsetiketten für Türschilder „silver“. Abgestimmt auf die Beschriftungssoftware. Drucker geeignet im DIN A4 Format mit Perforation, je nach Profilhöhe 18, 36 oder 72 mm.

**Nicht vergessen!**  
Bei Druckerbeschriftung  
erforderliche  
**Beschriftungsetiketten**  
mitbestellen!

## Modell Silver

- einfache Montage
- schnelles Auswechseln der Texte
- Schutz vor fremdem Zugriff

Hochwertige Aluminiumprofile im zeitlosen Design. Einfachste Handhabung und optimale Verarbeitung ergänzen sich in perfekter Weise.

Mitgeliefert wird:

1 x Schutzfolie Antireflex, Schrauben, Dübel, Selbstklebepads, Imbusschlüssel  
(nicht bei Piktogrammen)

Geradlinig und dezent wirkt dieses flexible Türschilder-System aus silberfarbig eloxiertem Aluminium. Je nach Bedarf stehen Ihnen unterschiedliche Größen, Varianten und Piktogramme zur Auswahl. Kinderleicht ist die Montage der Grundelemente. Danach lassen sich alle Beschriftungsleisten mit einem Griff von oben in die entsprechende Profildrüse einlegen oder umgekehrt herausnehmen. Vor unberechtigtem Zugriff schützt eine seitlich versenkbare Sicherungsschraube.

Beschriftungsvorlagen, Piktogramme und Pfeile finden Sie unter <http://www.ultradex.de> zum kostenlosen Download.



Das komplette Zubehör ist im Preis enthalten.

# Geradlinig und elegant: Modellreihe Silver



## 1 Türbeschilderungs-System Silver

Anzahl Beschriftungsprofile	Außenmaße B x H mm	Best.-Nr.	Preis €
2	180 x 54	310177	17,00
3	180 x 72	310277	20,20
4	180 x 90	310377	23,60
5	180 x 108	310477	26,70
1	180 x 72	310577	18,50
2	180 x 108	310677	24,00
1	60 x 36	310977	8,15

## Beschriftungsetiketten für System Silver

Für Profilgrößen	Inh. 10 Blatt	Best.-Nr.	Preis €
180 x 72 mm	40 Streifen	312000	11,70
180 x 36 mm	80 Streifen	312100	11,70
180 x 18 mm	190 Streifen	312200	11,70

## 2 Frei/Belegt-Anzeiger

Außenmaße B x H in mm	Best.-Nr.	Preis €
180 x 36	314577	16,80

## 3 Konferenzraum: Frei/Besetzt

Außenmaße B x H in mm	Best.-Nr.	Preis €
180 x 108	314077	35,70

## 4 Tischaufsteller/Namenschilder Silver

Außenmaße B x H in mm	Best.-Nr.	Preis €
180 x 36	314177	25,70

## 5 Piktogramme für System Silver, wand-abstehend

Piktogramm	Außenmaße B x H x T mm	Best.-Nr.	Preis €
a	133 x 108 x 40	315077	23,30
b	133 x 108 x 40	315177	24,60
c	133 x 108 x 40	315277	24,60
d	133 x 108 x 40	315377	24,60
e	133 x 108 x 40	315477	24,60
f	133 x 108 x 40	315577	24,60
g	133 x 108 x 40	315677	24,60

## 6 Piktogramme für System Silver, flache Montage

Piktogramm	Außenmaße B x H mm	Best.-Nr.	Preis €
a	115 x 108	316077	18,30
b	115 x 108	316177	19,30
c	115 x 108	316277	19,30
d	115 x 108	316377	19,30
e	115 x 108	316477	19,30
f	115 x 108	316577	19,30
g	115 x 108	316677	19,30



1 Best.-Nr. 310177

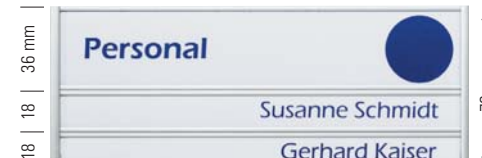

1 Best.-Nr. 310277



1 Best.-Nr. 310377

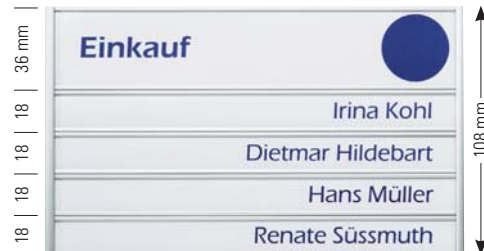

1 Best.-Nr. 310477



1 Best.-Nr. 310577



1 Best.-Nr. 310677



1 Best.-Nr. 310977

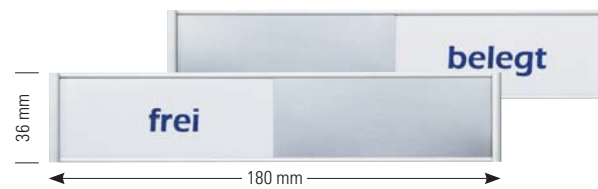

2 Best.-Nr. 314577 (wird ohne Text geliefert)



5 Best.-Nr. 315077 - 315677



6 Best.-Nr. 316077 - 316677



3 Best.-Nr. 314077



4 Best.-Nr. 314177

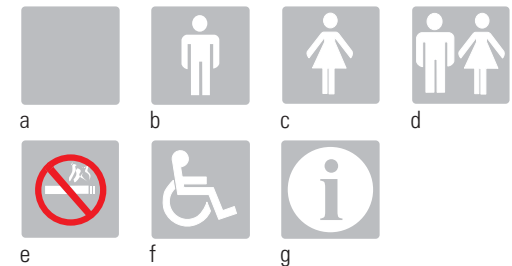

5 + 6 Piktogramme: wandabstehend oder flache Montage



# Serie Glasline: einmalig im Design - innovativ in der Funktion

## Glasline Design

- hochwertige Materialien
- exklusives Design
- genialer Wandhalter
- schneller Textwechsel
- bis DIN A3 einfach selbst zu beschriften
- kostenlose Beschriftungsvorlagen
- einfache Montage

Scheiben aus kristallklarem gehärtetem Einscheibensicherheitsglas (ESG), Wand- und Abstandshalter aus Aluminium, silberfarbig eloxiert. Die innovative Klemmtechnik ermöglicht eine einfache Montage des kompletten Türschildes sowie einen schnellen Wechsel der Beschriftung. Die beschriftete Folie wird auf die Glasgröße zugeschnitten, zwischen die zwei Scheiben gelegt und in den Halter eingeklemmt. Zusammen mit der satinierten Beschriftungsfolie bietet Ihnen dieses System viele Möglichkeiten, Ihr Corporate Design wirkungsvoll zur Geltung zu bringen. Die extra zu bestellenden Folien sind nur für Laserdrucker geeignet. Im Internet halten wir für Sie kostenlose Beschriftungsvorlagen mit vielen Ideen und Piktogrammen bereit. Mit dieser Hilfe können Sie Texte und Symbole bis zu Format A3 einfach selbst gestalten. (Bis zur Größe A3 sind die Türschilder nur für den Innenbereich geeignet!)

Alle Wegweiser größer als DIN A3 können auf der Rückseite mittels Klebetext und satiniertes Schutzfolie beschriftet werden (Preis auf Anfrage). Verschmutzung oder Sprayanschläge können so problemlos von der Frontseite entfernt werden.

### Lieferumfang:

- bis zur Größe A3 liefern wir je 2 Scheiben 4 mm ESG
- für größere Formate als A3 liefern wir eine Scheibe 8 mm ESG
- komplette Aluminium Wand- und Abstandshalter mit Montagematerial

### Beschriftungsfolie:

nicht im Lieferumfang, bitte separat bestellen



1 Format 105 x 148 mm



1 Format 150 x 150 mm



2 Türschild mit Frei/Besetztanzeiger  
Format 150 x 150 mm



1 Format 210 x 148 mm



3 Tischaufsteller: Format 210 x 74 mm



einfache Montage, schneller Folienwechsel, beschriftete Folie zwischen die zwei Scheiben legen, Imbusschraube anziehen, fertig

### Info Einscheibensicherheitsglas (ESG)

Ist viel sicherer als Fensterglas. Wird auf etwa 600°C erhitzt und thermisch vorgespannt. Wenn das Spannungsfeld zerstört wird, zerfällt das Glas in kleinste Teile. (Extrem geringe Verletzungsgefahr)



1 Format 210 x 297 mm



1 Format 297 x 420 mm



! Alle rechteckigen Schilder dieser Serie können sowohl im Hoch- als auch im Querformat montiert werden.  
Einscheibige Schilder (Best.-Nr. 325500 und 325600) sind auch für die Außenbereich geeignet.

**1 Türschilder**  
2 x 4 mm ESG (nur für den Innenbereich)

Maße in mm	Anzahl Halter	Best.-Nr.	Preis €
105 x 148	1	325000	42,50
150 x 150	2	325100	61,00
210 x 148	2	325200	66,00
210 x 297	2	325300	73,00
297 x 420	4	325400	114,00

**2 Türschild mit Frei/Besetztanzeiger,**  
2 x 4 mm ESG (nur für den Innenbereich)

Maße in mm	Anzahl Halter	Best.-Nr.	Preis €
150 x 150	2	325900	76,00

**3 Tischaufsteller**  
2 x 4 mm ESG

Maße in mm	Anzahl Halter	Best.-Nr.	Preis €
210 x 74	1	325800	50,00

**Beschriftungsfolien**  
mattiert für Laserdrucker

Format	Menge VE	Best.-Nr.	Preis €
DIN A4	10	312500	13,70
DIN A4	25	312600	26,20
DIN A3	5	312700	13,70

Durch diese spezielle Folien erhalten Ihre Türschilder eine besonders edle Ausstrahlung von satiniertem Glas.

**5 Wegweiser**  
1 x 8 mm ESG (auch für den Außenbereich)

Maße in mm	Anzahl Halter	Best.-Nr.	Preis €
500 x 700	4	325500	190,00
700 x 1000	4	325600	331,00

**6 Wegweiser, hängend**  
1 x 8 mm ESG

Maße in mm	Anzahl Halter	Best.-Nr.	Preis €
800 x 200	2	325700	152,00



die Glasline Serie bietet für jeden Bedarf das richtige Format



5 Format 700 x 1000 mm, auch für außen geeignet

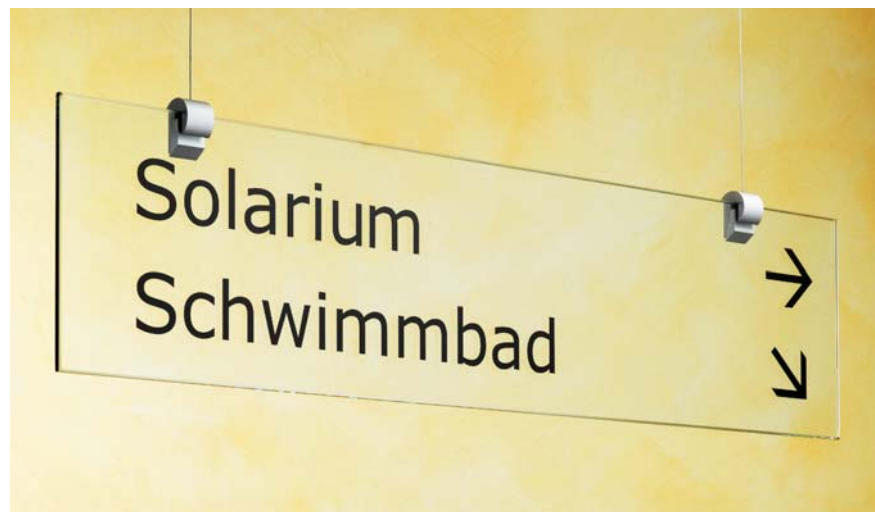

6 Wegweiser, hängend: Format 800 x 200 mm



5 Format 500 x 700 mm, auch für außen geeignet



# Serie Skyline: edel und repräsentativ



## Skyline Beschilderungssystem

- gehärtetes ESG-Glas, Halter aus Edelstahl
- viele Formate und Größen
- einfach selbst zu beschriften
- kostenlose Beschriftungsvorlagen

Scheiben aus kristallklarem gehärtetem Einscheibensicherheitsglas (ESG), Wand- und Abstandshalter aus Edelstahl. Zusammen mit der satinierten Beschriftungsfolie, die zwischen beide Scheiben eingelegt wird, bietet Ihnen dieses System viele Möglichkeiten, Ihr Corporate Design wirkungsvoll zur Geltung zu bringen. Die extra zu bestellenden Folien sind nur für Laserdrucker geeignet. Im Internet halten wir für Sie kostenlose Beschriftungsvorlagen mit vielen Ideen und Piktogrammen bereit. Mit dieser Hilfe können Sie Texte und Symbole bis zum Format A3 einfach selbst gestalten (nur für den Innenbereich geeignet). Alle Wegweiser größer als DIN A3 können auf der Rückseite mittels Klebetext und satiniertes Schutzfolie beschriftet werden. Verschmutzung oder Sprayanschläge können so problemlos von der Frontseite entfernt werden.

Mit diesem repräsentativen Beschilderungssystem informieren Sie Ihre Gäste stilvoll.

Beschriftungsservice:

Bitte fragen Sie bei uns an und nennen Sie uns Ihre Wünsche!

### Lieferumfang:

- bis zur Größe DIN A3 liefern wir je 2 Scheiben 4 mm ESG
- für Wegweiser größer als DIN A3 liefern wir eine Scheibe 6 oder 8 mm ESG je nach Größe
- komplette Edelstahlhalter mit Montagematerial

### Beschriftungsfolien:

nicht im Lieferumfang, bitte separat bestellen.

### 1 Folienlocher-Set

Mit diesem praktischen Set wird die Montage noch einfacher. Lästiges Anzeichnen und ungenaues Durchstoßen der Folie entfällt. Sofern Sie unsere kostenlose Beschriftungsvorlagen nutzen, wird Ihnen bereits die exakte Lochposition mit angedruckt. So erhalten Sie einfach und schnell saubere runde Schnitte.

Genaueres Lochern mit dem Folienlocher-Set

### 1 Locher-Set

Artikel	Best.-Nr.	Preis €
Locher-Set	3195	17,10



## 1 Türschilder

2 x 4 mm ESG (nur für den Innenbereich)

Maße in mm	Anzahl Halter	Best.-Nr.	Preis €
100 x 160	2	321000	33,00
120 x 180	4	321100	45,40
150 x 150	4	321200	41,20
210 x 297	4	321300	61,00
297 x 420	4	321400	95,00

## 2 Fahnschild

2 x 4 mm ESG (nur für den Innenbereich)

Außenmaß 200 x 300 mm

Maße in mm	Anzahl Halter	Best.-Nr.	Preis €
180 x 180	3	321550	164,00

## 3 Frei/Beleganzeige aus Edelstahl

Maße in mm	passend für Best.-Nr.	Best.-Nr.	Preis €
140 x 25	321200	321730	30,40
170 x 25	321100	321830	35,10

## 4 Tischaufsteller

2 x 4 mm ESG

Maße in mm	Anzahl Halter	Best.-Nr.	Preis €
200 x 70	2	322600	37,40

## 5 Einschubschild für DIN A4

2 x 4 mm ESG

Format	Anzahl Halter	Best.-Nr.	Preis €
260 x 330	4	322788	164,00

## 6 Wegweiser, hängend

1 x 6 mm ESG

Maße in mm	Anzahl Halter	Best.-Nr.	Preis €
700 x 120	2	322388	115,00

## 7 Wegweiser

1 x 8 mm ESG (auch für den Außenbereich)

Maße in mm	Anzahl Halter	Best.-Nr.	Preis €
350 x 500	4	322088	140,00
500 x 700	4	322188	181,50
1000 x 700	4	322288	363,00

## 8 Beschriftungsfolie mattiert (o. Abb.)

Format	Menge VE	Best.-Nr.	Preis €
DIN A4	10	312500	13,70
DIN A4	25	312600	26,20
DIN A3	5	312700	13,70

Kostenlose  
**Beschriftungsvorlagen**  
[www.ultradex.com](http://www.ultradex.com)



1 Türschild 100 x 160 mm



1 Türschild 120 x 180 mm



1 Türschild 150 x 150 mm



1 Türschild im DIN A4 Format



5 Einschubschild im DIN A4 Format



2 Fahnschild 180 x 180 mm



3 Türschild mit Frei/Beleganzeige



3 Einfach und jederzeit zu montieren



4 Tischaufsteller



6 Wegweiser, hängend



7 Wegweiser, auch für außen 500 x 700 mm



7 Praxisschild, auch für den Außenbereich 350 x 500 mm



# Serie Color Modern und dezent

Auffällig rund, in fünf Farben lieferbar



**1 Türschild Color 213 x 297 mm**

**2 Türschild Color 122 x 170 mm**



Frei/Belegt-Anzeiger.  
Best.-Nr. 310777

leicht auswechselbares  
Etikett

entspiegelte, transparente  
Schutzfolie (0,4 mm)

hochwertiges Aluminium-  
profil

einfache Montage durch  
2 verdeckte Schrauben

**Ultratipp**  
Alle Schilder dieser Seite können auch im Querformat verwendet werden. Beschriftungsvorlagen, eine umfangreiche Piktogramm- und Pfeilsammlung können Sie kostenlos downloaden:  
<http://www.ultradex.de>



### 3 Beschriftungsetiketten

für Türschilder „color“ 170 x 122 mm. Druckergeeignetes, auf die Beschriftungssoftware abgestimmtes, A4 Format mit jeweils zwei Etiketten pro Bogen, die sich dank einer Perforation profiltgenau auslösen lassen.

### Serie Color

- schneller Etikettenwechsel
- Text einfach selbst gestalten
- kostenlose Beschriftungsvorlagen
- modernes Design, einfache Montage

Gewölbtes Aluminium-Türschild in fünf neutralen Farben. Ob Hoch- oder Querformatmontage, die Beschriftungsfläche von 170 x 118 oder 297 x 210 mm (DIN A4) lässt Ihnen viel Freiraum für eine individuelle und kreative Gestaltung.

Mitgeliefert wird:

- Antireflektierende Schutzscheibe, weißes Kunststoffetikett zum Bekleben sowie Schrauben und Dübel.
- Zwei seitliche Abschlussblenden (aus tech. Gründen nur bei Best. Nr. 310877 silber eloxiert möglich).
- Option: Sonderlackierung nach RAL oder HKS auf Anfrage.

### 1 Türschild Color 213 x 297 mm

für DIN A4 Ausdrücke

Farbe	Außenmaße	Best.-Nr.	Preis €
grün	213 x 297	310001	57,00
rot	213 x 297	310005	57,00
blau	213 x 297	310006	57,00
grau	213 x 297	310009	57,00
silber	213 x 305	310077	61,50

### 2 Türschild Color 122 x 170 mm

Farbe	Außenmaße	Best.-Nr.	Preis €
grün	122 x 170	310801	23,00
rot	122 x 170	310805	23,00
blau	122 x 170	310806	23,00
grau	122 x 170	310809	23,00
silber	122 x 178	310877	24,50
silber Frei/Belegt	122 x 178	310777	33,00

### 3 Beschriftungsetiketten

für Türschildgröße 122 x 170 mm

VE	Best.-Nr.	Preis €
25 Blatt = 50 Stück	310700	21,20

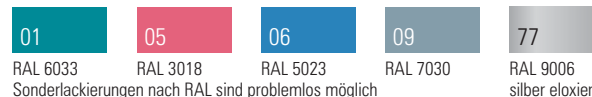

Sonderlackierungen nach RAL sind problemlos möglich



## Zeigen, wo's langgeht

- einfacher Textwechsel
- modernes Design
- Beschriftung selbst gestalten
- schnelle Montage
- Sondergrößen und Farben

Modernes halbrundes Design, schnelles, einfaches Wechseln der Texte ohne Werkzeug und dass Sie sich die Beschriftung oder Piktogramme selbst gestalten und ändern können, zeichnen dieses System besonders aus. Alle Profile sind aus silberfarbig eloxiertem Aluminium und passen sich fast jeder Einrichtung ideal an. Die Wegweiser werden mit einer antireflektierenden Schutzfolie und Montagematerial geliefert.

### 1 + 2 Wegweiser, einseitig flache Wandmontage

Für Format	Außenmaße B x H	Best.-Nr.	Preis €
DIN A3	340 x 420 mm	318077	84,00
DIN A2	460 x 594 mm	318177	101,00
DIN A1	640 x 840 mm	318277	112,00
	600 x 162 mm	318477	79,50
	800 x 162 mm	318577	107,50

### 3 Wegweiser, doppelseitig wandabstehend

Außenmaße B x H	Best.-Nr.	Preis €
122 x 122 mm	318877	42,50
162 x 162 mm	318977	57,00

### 4 Wegweiser, Color deckenabhängend

Ellipsenförmiges silberfarbig eloxiertes Aluprofil mit beidseitigen Beschriftungsflächen und seitlichen hellgrauen Abschlussklappen. Die Beschriftung sowie das Auswechseln der Texte ist identisch mit den Etagenwegweisern.

Mitgeliefert werden:

- 2 weiße Kunststofffolien zum Bekleben
- 2 antireflektierende Schutzscheiben
- 2 zu kürzende Stahlseile a 100 cm Länge
- 2 Deckenhalter mit Schrauben und Dübel

#### Wegweiser Color deckenabhängend

Farbe	Außenmaße B x H	Best.-Nr.	Preis €
silber eloxiert	600 x 162 mm	317277	160,50
silber eloxiert	800 x 162 mm	318377	183,50



1 Wegweiser für flache Wandmontage



1 einfaches Austauschen der Inhalte durch Klappmechanismus

**Beschriftungsservice**

- Gestaltung
- Folienbeschriftungen
- Digitaldrucke

Bitte fragen Sie bei uns an und nennen Sie uns Ihre Wünsche! Wir helfen Ihnen gern.



2 einfaches Austauschen der Inhalte

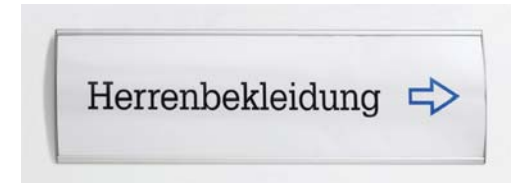

2 Wegweiser für flache Wandmontage



3 Wegweiser, wandabstehend

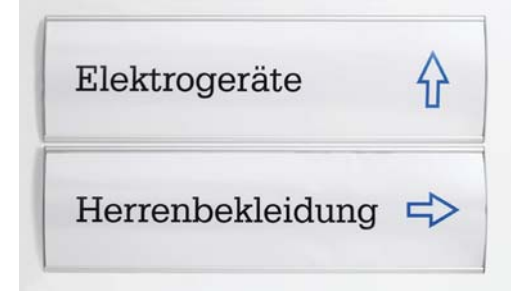

2 es können mehrere Profile untereinander montiert werden



4 Wegweiser, deckenabhängend



SCHILLERPLATZ 10

Haus der  
Gesundheit

Zahnarzt Dr. Weiss

Sprechstunde nach Vereinbarung

Massagepraxis Gleich

Lymphdrainage, Fußpflege



Mobiler Pflegedienst

Hartmut Fiel - 0171/6523874

Dr. Marco Aubart

Arzt für Allgemeinmedizin



## Außenwegweiser

- witterungsfest
- flexible Gestaltung
- hochwertige Systemteile
- jederzeit erweiterbar
- sicherer Stand
- Beschriftungsflächen aus Glas möglich

Alle Systemteile sind optimal aufeinander abgestimmt. Sehr stabile Aluminiumprofile silberfarbig eloxiert, lassen eine Standhöhe bis 4000 mm zu. Alle Beschriftungsprofile können zu jedem Zeitpunkt einfach entnommen, zusätzliche Beschriftungsfelder hinzugefügt werden. Um die maximalen statischen Werte zu erhalten, müssen die Standrohre je nach Gesamthöhe 600-800 mm in Beton eingelassen werden. Vorher wird der gesamte Ständer am Boden montiert. Praktische Montagehilfen werden mitgeliefert.



**1 Seitenprofil**  
aus Aluminium mit Montagenut und Kunststoffabschluss, Aluminiumprofil

**2 Mittelprofil**  
aus Aluminium mit Montagenuten links und rechts und Kunststoffabschluss

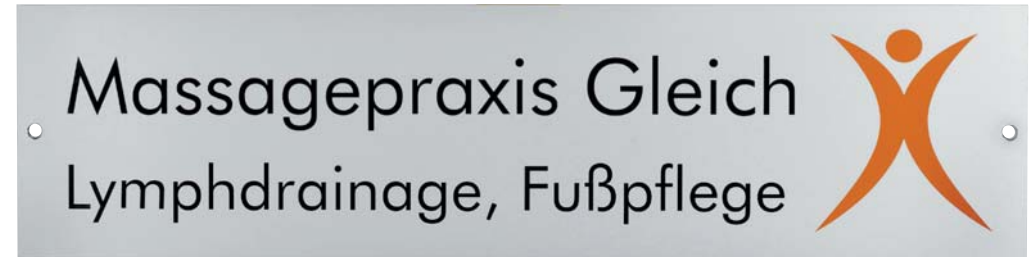

**3** Beschriftungsflächen aus 4 mm Dibond, beidseitig aluminiumfarbig beschichtet inkl. Bohrungen und Klemmschläge

## Außenwegweiser

### 1 Seitenständer

Länge in mm	Anzahl Klemmhalter	Best.-Nr.	Preis €
2600 (600)*		302377	375,00
3700 (700)*		302477	530,00
4800 (800)*		302577	685,00

\* Einbautiefe

### 2 Mittelständer

Länge in mm	Best.-Nr.	Preis €
2600 (600)	302677	346,00
3700 (700)	302777	483,00
4800 (800)	302877	624,00

### 3 Beschriftungsflächen

Abmessungen	Anzahl	Best.-Nr.	Preis €
250 x 1800	6	303077	289,00
300 x 2800	8	303177	415,00
350 x 3500	8	303277	443,00
800 x 200	2	303377	110,50
1000 x 250	2	303477	122,00
800 x 500	4	303577	210,00
1000 x 600	4	303677	233,00



Mehrteiliger Klemmbeschlag mit verstellbarem Fixiering für Plattenstärken von 4-8 mm. Die zusätzliche Lochfixierung verhindert ein Verschieben der Beschriftungsfläche und ist gleichzeitig eine optimale Montagehilfe. Der Nutenstein mit Kugelschnapper fixiert sich selbst im Profil und kann punktgenau positioniert werden. Nutensteine können auch nachträglich aus dem Profil genommen oder zugefügt werden.