



Schreib- und Magnettafeln in 2 Qualitäten



1 Schreibtisch mit Emailoberfläche



2 Schreibtisch „Fair“ mit Acryloberfläche



Praxisbeispiel



Magnetische Infotaschen geben Ihnen Aushängen den auffälligen Rahmen. Ein praktisches Zubehör für Ihre Schreibtisch. Mehr Informationen ab Seite 66.

1 Hochwertige Emailtafel

- magnetaftend, beschriftbar und trocken abwischbar
- kratzfest und säurebeständig
- Rahmen und Ablageleiste aus elox. Aluminium
- Montagesatz zur verdeckten Wandaufhängung wahlweise im Hoch- und Querformat
- verwindungsfreie Rückwand

Bei allen unseren Schreibtischen mit emailierter Oberfläche wird hochwertiges Email verarbeitet, welches Ihnen bei sachgemäßer Behandlung eine lebenslange Funktion garantiert.

Alle Wandtafeln haben eine Ablageleiste, die in den silberfarbig eloxierten Alu-Tafelrahmen einfach eingehängt wird. Die verdeckte Wandaufhängung an der Tafelrückseite ermöglicht eine leichte Montage.

Hochwertige Emailtafel

Tafelgröße B x H	Best.-Nr.	Preis €
620 x 470 mm	8040	57,50
920 x 620 mm	8041	84,25
1220 x 920 mm	8042	138,50
1820 x 920 mm	8043	229,00
1520 x 1020 mm	8045	225,00
1820 x 1220 mm	8046	288,00
2020 x 1220 mm	8047	322,00
2420 x 1220 mm	8048	385,00
3020 x 1220 mm	8049	513,00

2 Schreibtisch „Fair“

- Acryl-Schreiboberfläche
- magnetaftend, beschriftbar und trocken abwischbar
- Montagesatz zur verdeckten Wandaufhängung wahlweise im Hoch- und Querformat
- Rahmen und Ablageleiste aus elox. Aluminium

Schreibtisch „Fair“

Tafelgröße B x H	Best.-Nr.	Preis €
600 x 450 mm	21012	41,90 FHN
900 x 600 mm	21013	62,70 FHN
1200 x 900 mm	21014	100,25 FHN
1500 x 1000 mm	21016	143,25 FHN
2000 x 1200 mm	21015	233,75 FHN

FHN = Nettopreis-Artikel



1 Whiteboardmarker, Rundspitze

Farbe	Inhalt/Packg.	Best.-Nr.	Preis €
grün	4 Stück	845801	6,40
rot	4 Stück	845805	6,40
blau	4 Stück	845807	6,40
schwarz	4 Stück	845811	6,40
4 Farb. sortiert	4 Stück	845899	6,40

2 Whiteboardmarker, Keilspitze

Farbe	Inhalt/Packg.	Best.-Nr.	Preis €
grün	4 Stück	845901	8,65
rot	4 Stück	845905	8,65
blau	4 Stück	845907	8,65
schwarz	4 Stück	845911	8,65
4 Farb. sortiert	4 Stück	845999	8,65

3 Magnetischer Stifthalter

	Best.-Nr.	Preis €
	8516	8,15

4 Reinigungsspray

Inhalt	Best.-Nr.	Preis €
1 Flasche à 200 ml	8338	6,70
6 Flaschen à 200 ml	8337	37,90

5 Magnetischer Tafelwischer

Inhalt	Best.-Nr.	Preis €
Tafelwischer mit 5 Ersatzstreifen	8515	9,20
Ersatzstreifen Filz 10 Stück	8509	5,50

6 Farbige Haltemagnete

Größe Ø	Inhalt/Packung	Best.-Nr.	Preis €
20 mm	12	8441..	5,50
20 mm	50	8627..	19,10
30 mm	10	8442..	6,10
30 mm	50	8628..	23,20

Kraftmagnete

35 mm	10	8443..	10,90
35 mm	50	8629..	44,90

Bitte den Farbcode der Bestellnummer anhängen.

7 Schreibtafel-Zubehörpaket

Inhalt	Best.-Nr.	Preis €
Komplettes Zubehörpaket	8332	40,00



1 Whiteboardmarker mit Rundspitze

- trocken abwischbar
- Strichstärke 4 mm
- lieferbar in 4 Farben



2 Whiteboardmarker mit Keilspitze

- trocken abwischbar
- Strichstärke 2-7 mm
- lieferbar in 4 Farben



3 Magnetischer Stifthalter



4 Spezial Reinigungsspray

Reinigt problemlos Weißwandtafeln. Beseitigt Rückstände von Whiteboardmarkern, Permanentstiften, Fingerabdrücken und Fettflecken: Schnell, sauber und schonend.



5 Magnetischer Tafelwischer

inkl. 5 Löschstreifen. Gleichzeitig Tafelwischer und Vorratsbox für Ihre Ersatzstreifen. Diese befinden sich im Innenraum des leicht zu öffnenden Wischers.



6 Farbige Haltemagnete

lieferbar in fünf Farben und sortiert (Farbcode 99)



01 grün

02 gelb

05 rot

07 blau

08 weiß



7 Schreibtafel-Zubehörpaket

Die idealen Hilfsmittel für ein erfolgreiches Arbeiten mit der Schreibtafel. Das Set beinhaltet: 4 Whiteboardmarker sortiert, 1 Stifthalter magnetisch, 1 Reinigungsspray, 1 Tafelwischer magnetisch inkl. 5 Ersatzstreifen und 10 Magneten mit Ø 30 mm.



Schreibtafelvarianten

Drehtafel, Schwenktafel, Klapptafel

Schreib-Infotafeln



1 Drehtafel

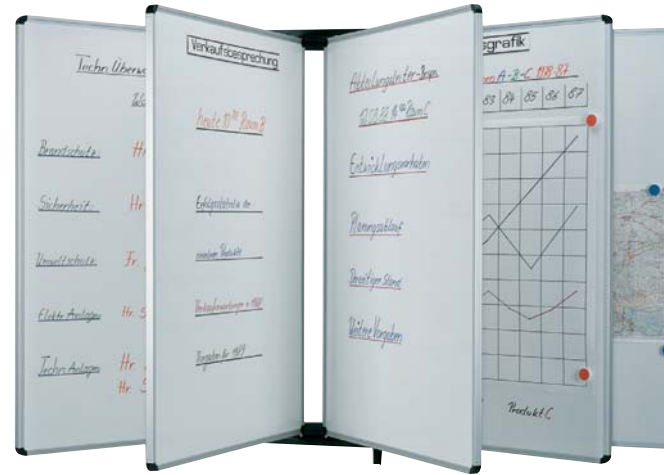

2 Schwenktafel

2 Aufhängevorrichtung für Schwenktafeln



Aufhängevorrichtung für eine Tafel

Aufhängevorrichtung für zwei Tafeln



Aufhängevorrichtung für bis zu fünf Tafeln



3 Klapptafel

1 Drehtafel

mit beidseitig hochwertig emailierten, magnethaftenden Schreiboberflächen. Die Tafel ist um 360° stufenlos drehbar und jederzeit mittels Drehknopf arretierbar.

Der fahrbare Tafelständer ist mit einer Ablageleiste sowie 4 Lenkrollen ausgestattet (2 davon mit Feststellbremse).

Drehtafel

Tafelgröße Breite x Höhe	Tafelhöhe	Best.-Nr.	Preis €
1200 x 900 mm	1940 mm	8110	669,00
1500 x 1000 mm	1940 mm	8111	772,00
2000 x 1000 mm	1940 mm	8112	944,00

2 Schwenktafel

Viel Tafelfläche auf kleinem Raum.

Schwenktafeln mit beidseitigen Magnet- und Schreibtafeloberflächen. Wählen Sie die sehr hochwertige kratz- und säurebeständige Emailoberfläche oder die preiswerte Tafeloberfläche „Fair“ (Acryl-Schreiboberfläche). Bis zu 5 doppelseitig nutzbare Schwenktafeln können in die Anlage eingehängt werden. Auf Wunsch belegen wir jede Tafelseite mit unterschiedlichen Oberflächen, ganz nach Ihrem Bedarf. Diese Preise erhalten Sie auf Anfrage.

Schwenktafel

Artikel	Rahmen- maße B x H	Best.-Nr.	Preis €
Tafel Email	900 x 1200 mm	8065	346,00
Tafel Email	1200 x 900 mm	8066	346,00
Tafel Fair	900 x 1200 mm	21030	238,75*
Tafel Fair	1200 x 900 mm	21031	238,75*
Aufhängung für 1 Tafel		1304	62,75
Aufhängung für 2 Tafeln		1303	89,00
Aufhängung für 5 Tafeln		1300	137,00

*FHN = Nettopreisartikel

3 Die Klapptafel

ist mit 5 hochwertig emailierten, magnethaftenden Schreibflächen versehen. Tafelrahmen und Ablageleiste aus silberfarbig eloxiertem Aluminium. Verdeckte Aufhängung inklusive.

Klapptafel

Grundmaße Breite x Höhe	Tafelmaß mit offenen Flügeln	Best.-Nr.	Preis €
1200 x 900 mm	2400 x 900 mm	8068	537,00
1500 x 1200 mm	3000 x 1200 mm	8105	792,00
2000 x 1200 mm	4000 x 1200 mm	8106	897,00

Magnet-Schreibtafelanlage im XXL Format

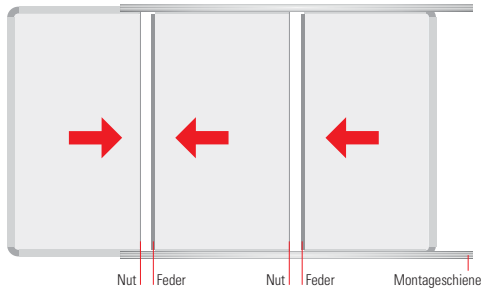

Die weiß beschichtete Acryl-Schreiboberfläche ist magnethaftend und mit trocken abwischbaren Stiften zu beschreiben. Einzelne Tafelmodule werden im Nut- und Federsystem zusammenmontiert. Mit den Führungsprofilen oben und unten werden diese sicher fixiert. Die 6 mm starke Feder aus Aluminium verbindet die Tafелеlemente und garantiert einen kaum spürbaren Übergang. Tafelrahmen, Führungsprofile und Montagewinkel sind aus Aluminium silberfarbig eloxiert. Geringe Maßtoleranzen an der Wand können durch die justierbaren Montagewinkel ausgeglichen werden. Eine Montage an Leichtbauwänden ist möglich. Bedingung ist jedoch, dass die Montagewinkel an den tragenden Stützen angeschraubt werden. Mit diesem System ist nahezu jede Tafelgröße möglich. Gern versehen wir die Tafelanlage auch mit Überschriften oder Ihrem Logo. Preise erhalten Sie auf Anfrage.



Bei genauer Montage sind die Übergänge kaum spürbar und nur als Haarriss sichtbar.



Führungsprofil und justierbarer Montagewinkel aus starken Aluprofilen.



Diese Anlage hat eine Größe von 4800 x 2000 mm.



Schiebetafelanlage, individuell nach Ihrem Bedarf



1 Besprechungsraum eines Großbauprojektes: Schiebetafelanlage mit vollflächiger magnethaftender Rückwand.

Schiebetafelanlage, rollengeführt

Leichtgängige Schiebetafeln laufen unten auf Rollen und werden oben geführt. Tafelrahmen und Führungsschienen sind robuste Aluminiumprofile, silberfarbig eloxiert. Die Anzahl der Laufkanäle sowie der Zwischenabstand aller Schiebetafeln wird individuell nach Ihrem Bedarf festgelegt. Die Führungsschienen werden werkseitig voreinander montiert. Somit kann das variable System jedem Kundenwunsch angepasst werden. Alle Schiebetafeln können ein- oder beidseitig mit folgenden Tafelflächen belegt werden:

Magnethaftend und beschreibbar in weiß, magnethaftend in silbergrau, pinnfähig in Kork oder Filzbezug, pinnfähig und gleichzeitig magnethaftend. Nennen Sie uns Ihre Wünsche. Unsere erfahrenen Mitarbeiter beraten Sie gern.

Praxistipp!
Durch eine magnethaftende und beschreibbare oder pinnfähige Rückwand in Anlagenbreite erhöhen Sie die nutzbare Fläche erheblich und können eventuell die eine oder andere Schiebetafel einsparen.

1 Besprechungsraum eines Großbauprojektes

Magnetwand (400 x 150 cm) mit vorgesetzter Kork- und Magnettafel. In den beiden Laufkanälen können beide Elemente seitlich leicht verschoben, jederzeit entnommen und wieder eingesetzt werden.



Zwischenabstände und Anzahl der Tafeln können individuell festgelegt werden.



Auf dem Rollenprofil lassen sich alle Tafeln sehr leicht voreinander verschieben.

Schiebetafelanlagen

Wie groß soll die gesamte Anlage werden?
Wieviel Tafel-elemente möchten Sie seitlich oder voreinander verschieben?
Welche Funktion soll die Tafeloberfläche erfüllen?
Wo soll die Anlage montiert werden, an der Decke, an der Wand oder mitten im Raum?
Unsere Systeme erfüllen fast jeden Wunsch.
Wir beraten Sie gerne!

Standard Schiebetafelanlagen mit Whiteboard Rückwand



1 2-Kanal-Schiebetafelanlage

- Führungsschiene mit zwei Laufkanälen
- Rückwand magnethaftend und beschreibbar
- leichtgängige Schiebetafeln auf Rollen
- unterschiedliche Tafeloberflächen

Die Rückwand ist magnethaftend und mit Whiteboardmarker zu beschreiben. Alle Schiebetafeln können einfach von vorne in die Laufkanäle eingesetzt und herausgenommen werden. Mit der Rückwand stehen drei Tafelebenen zur Verfügung.

Montage: Führungsschienen und komplette Rückwand werden gemeinsam fest mit der Wand verschraubt. Kleinteile wie Endkappen, Schienenverbinder usw. werden mitgeliefert.

Alle Schiebetafeln können miteinander in der Anlage kombiniert werden. Beim Tafelaufbau werden nur sehr hochwertige Materialien eingesetzt. Dies garantiert eine Nutzung der Tafeln über viele Jahre. Die Tafeln werden einseitig mit Funktionsflächen aus Naturkork, Filz oder magnethaftendem und beschreibbarem Spezialblech ausgestattet.

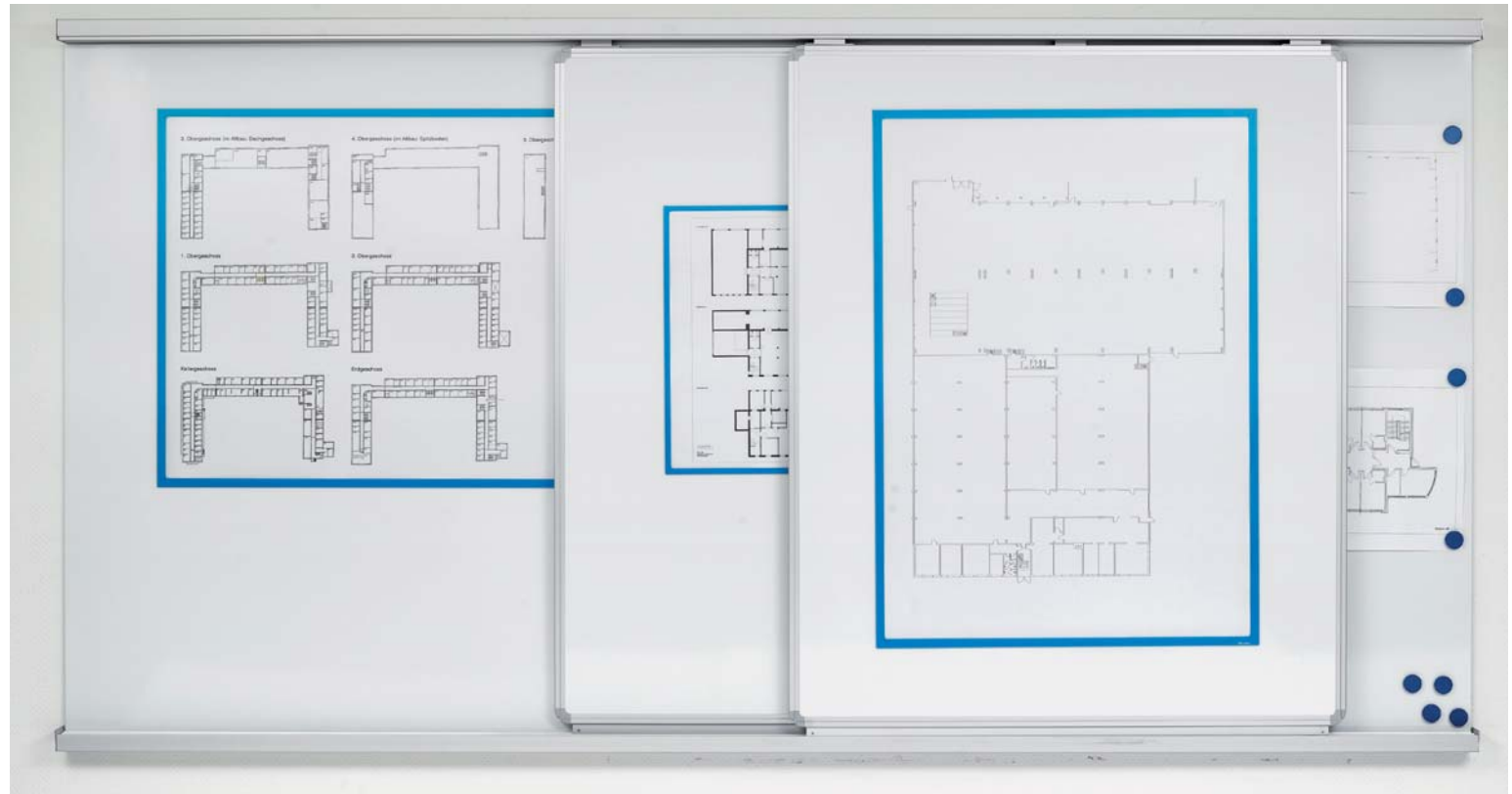

Schiebetafeln müssen extra bestellt werden

1 2-Kanal-Schiebetafelanlage mit vollflächiger Whiteboard-Rückwand „Fair“

Produkt	Maße B x H	Best.-Nr.	Preis €
Schiebeanlage	3000 x 1285 mm	8230	1750,00
Schiebeanlage	4000 x 1285 mm	8232	2250,00

Schiebetafeln einseitig mit Whiteboardoberfläche „Fair“

Magnet/Schreibtafel	1000 x 1200 mm	827008	338,00
Magnet/Schreibtafel	1200 x 1200 mm	827108	346,00
Magnet/Schreibtafel	1500 x 1200 mm	827208	375,00

Schiebetafeln einseitig mit Naturkorkoberfläche

Pinntafel/Kork	1000 x 1200 mm	8240	261,00
Pinntafel/Kork	1200 x 1200 mm	8241	304,00
Pinntafel/Kork	1500 x 1200 mm	8242	340,00

Schiebetafeln einseitig mit hellgrauer Filzoberfläche

Pinntafel/Filz	1000 x 1200 mm	826009	261,00
Pinntafel/Filz	1200 x 1200 mm	826109	304,00
Pinntafel/Filz	1500 x 1200 mm	826209	340,00

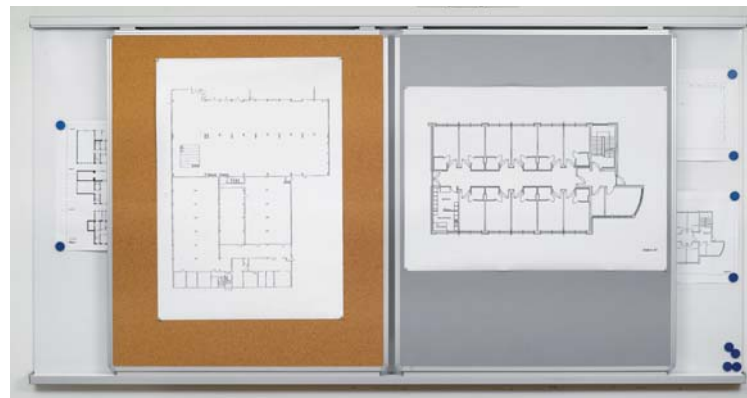

Auch mit Pinntafeln aus Kork und Textil möglich

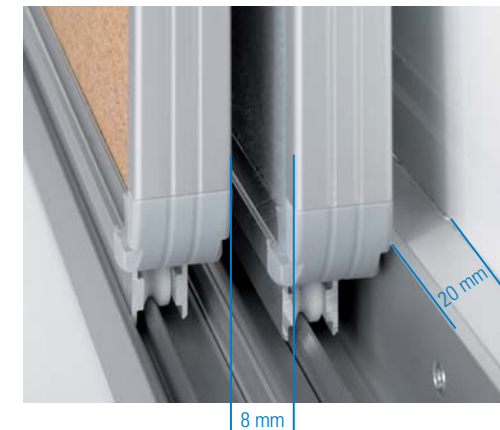

Leichtgängige Rollenführung. Tafelrahmen und Führungsschienen aus eloxiertem Aluminium. Gesamttiefe 90 mm.



Ultradex Schwebetafeln

Ein großflächiges Tafelsystem, das höchsten Anforderungen gerecht wird



Leichtgängige Rollenführung oben.

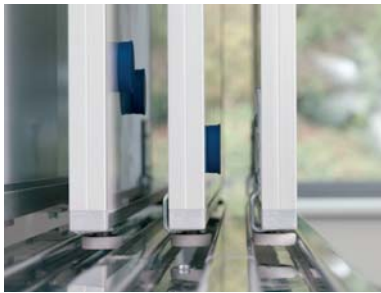

Leichtgängige Rollenführung unten.



Robust und langlebig. Verstärkungen im und am Rahmen für extreme Beanspruchung.



Durch Kraftmagnete im Tafelrahmen lassen sich mehrere Tafeln zu extra breiten Flächen aneinanderreihen.



2 Ultradex Schwebetafeln im Lagezentrum eines Krisenstabes

Leichtgängige Rollapparate oben und kugelgelagerte Führungsrollen unten lassen die Tafeln ohne Kraftaufwand in der Anlage schweben.

Dieses hochwertige Tafelsystem ist auf fast jede Anforderung vorbereitet. Laufschiene aus verstärktem Aluminiumprofil, silberfarbig eloxiert. Führungsschiene unten aus Edelstahl gebürstet. Leichtgängige Rollapparate oben und kugelgelagerte Führungsrollen unten lassen die Tafeln ohne Kraftaufwand in der Anlage schweben, ob Wand-, Decken- oder Bodenführung.

An der Wand, vor einer Fensterfront oder als Trennwand mitten im Raum. Die Anzahl der Laufkanäle kann variiert werden. Die Tafeloberflächen sind als magnethaftende Schreibfläche, Pinnfläche, Projektionsfläche – entsprechend Ihren Bedürfnissen – erhältlich.

Ultradex Schwebetafeln

Ein großflächiges Tafelsystem, das höchsten Anforderungen gerecht wird



Extra weite Abstände zwischen den Tafeln.



Laufschiene objektbezogen in die Decke eingelassen



Führungsschiene aus Edelstahl, objektbezogen gefertigt.



Vitrinen und Schaukästen für Innen

Repräsentativ, sicher und praktisch zugleich.

Schreib-Infotafeln



1 Magnet- und Schreiftafel-Vitrine, 6 cm flach, mit zwei Acrylglas-Schiebetüren, abschließbar - die Vielzahl-Vitrine von Ultradex



Infotaschen finden Sie auf der Seite 68.



Magnete und magnetisches Zubehör finden Sie auf den Seiten 66.



Magnete zum Ankleben. Eine Seite magnetisch, die andere selbstklebend. Siehe Seite 66.

1 Die Magnet- und Schreiftafel-Vitrine

- mit platzsparenden, rollengeführten 5 mm GS-Acrylglas-Schiebetüren
- mit magnethaftender und beschreibbarer Rückwand
- mit eloxiertem Aluminiumrahmen und formschönen grauen Kunststoffecken
- mit Sicherheitsschloss
- mit komplettem Montageset zur einfachen Wandbefestigung

Viele Varianten sind möglich

- Vitrinen mit pinnfähiger Textil- oder Korkoberfläche
- Vitrinen mit farbiger Rückwand für den magnetischen Aushang
- Vitrinen ohne Rückwand, die Sie über Ihre vorhandene Wandtafel nachträglich stülpen
- Vitrinen in Sondergrößen und lackiert nach Ihren Vorstellungen

Unsere erfahrenen Mitarbeiter helfen Ihnen gern weiter.



1 Die Magnet- und Schreiftafel-Vitrine

Magnet- und Schreiftafel-Vitrine		Best.-Nr.	Preis €
Außenmaße B x H x T mm	Innenmaße B x H x T mm		
1100 x 750 x 60	990 x 640 x 50	9230	646,00
1240 x 1040 x 60	1130 x 930 x 50	9231	757,00
1750 x 1240 x 60	1640 x 1130 x 50	9232	992,00



1 Vitrinen

Für DIN- Formate	Außenmaße B x H x T mm	Innenmaße B x H x T mm	Best.-Nr.	Preis €
A3, hoch	377x500x28	318x441x15	9290	138,00
A3, quer	500x377x28	441x318x15	9291	138,00
A2, hoch	500x674x28	441x615x15	9292	180,25
A2, quer	674x500x28	615x441x15	9293	180,25
A1, hoch	674x920x28	615x861x15	9294	234,00
A1, quer	920x674x28	861x615x15	9295	234,00
A0, hoch	913x1261x28	862x1210x15	9296	393,00
A0, quer	1261x913x28	1210x862x15	9297	393,00

2 Vitrinensets komplett mit Zubehör

Vitrinenset DIN A0

Setinhalt:

- 1 Magnettafelvitrine DIN A0 hoch Best.-Nr. 9296 oder 1 Magnettafelvitrine DIN A0 quer Best.-Nr. 9297
- 1 Pack. Infotaschen magnetisch DIN A4 (5 Stück) blau Bestell Nr. 889007
- 2 Stück Infotaschen magnetisch DIN A3 in silber Bestell Nr. 889177
- 1 Stück Überschriftenprofil magnetisch für auswechselbare Texte Höhe 50 mm, Breite 880 mm
- 2 Stück magnetische Inkjetfolien um Texte u. Logo selbst zu drucken

Format	Außenmaße	Best.-Nr.	Preis €
Hochformat	913x1261x28	9288	435,00
Querformat	1261x913x28	9289	435,00

Vitrinenset DIN A1

Setinhalt:

- 1 Magnettafelvitrine DIN A1 hoch Best.-Nr. 9294 oder 1 Magnettafelvitrine DIN A1 quer Best.-Nr. 9295
- 4 Infotaschen magnetisch A4 blau Best.-Nr. 889007
- 1 Stück Überschriftenprofil magnetisch für auswechselbare Texte Höhe 50 mm, Breite 880 mm
- 2 Stück magnetische Inkjetfolien um Texte u. Logo selbst zu drucken

Format	Außenmaße	Best.-Nr.	Preis €
Hochformat	674x920x28	9286	262,00
Querformat	920x674x28	9287	262,00



1 Vitrinen in vier Größen von DIN A3 bis DIN A0

- Hoch- oder Querformat
- Aluminiumrahmen silber eloxiert
- Rückwand magnethaftend im edlen Metalldesign Weißaluminium RAL 9006
- UV-beständige PVC-Scheibe Brandkl. B1
- nutzbare Innentiefe 15 mm
- seitliche Drehflügeltüre (außer bei A3 und A0 quer Öffnung nach oben)
- inkl. 4 Haltemagnete
- 1 Sicherheitsschloss bei A3 und A2, 2 Sicherheitsschlösser bei A1 und A0



2 Vitrinenset DIN A1 komplett mit Zubehör Best. Nr. 9286

Vitrinenset DIN A0

- Magnettafelvitrine
- 5 Infotaschen DIN A4
- 2 Infotaschen DIN A3
- Überschriftenprofil
- 2 magnetische Inkjetfolien

Vitrinenset DIN A1

- Magnettafelvitrine
- 4 Infotaschen DIN A4
- Überschriftenprofil
- 2 magnetische Inkjetfolien



Magnethaftende Infotafel im Metalldesign

Die repräsentative Designoberfläche ist ein echter Blickfang



Praxisbeispiel

Tourismusverbund Hotzenwald **Inklusiv Card Aktivitäten**

Unsere Mitarbeiter Sport Kultur Wellness Freizeit Kinder/Kids

Die Ultradex Infotafel im Metalldesign findet überall dort ihren Platz, wo repräsentative Aushangflächen benötigt werden. Das Zubehör wie Info- und Fototaschen finden Sie ab Seite 68.

1 Infotafel im edlen Metalldesign

Die hochwertige silbergraue Magnettafel (Aluminiumeffekt RAL 9006) mit Alurahmen passt sich optisch jeder Einrichtung perfekt an. Damit werden Ihre Informationen mit Stil präsentiert. Diese Präsentation wird Ihren Mitarbeitern und allen Besuchern auffallen. Auf Anfrage können wir die Oberfläche oder den Tafelrahmen auch in Ihrer Hausfarbe lackieren.

1 Infotafel im edlen Metalldesign

Breite x Höhe	Best.-Nr.	Preis €
900 x 600 mm	808677	147,25
1200 x 900 mm	808777	183,50
1500 x 1200 mm	808877	227,00
2000 x 1200 mm	808977	314,00

Sondergrößen bieten wir Ihnen gerne an.
Ihr Logo und festaufgebrachte Überschriften auf Anfrage.

Pinn- und Magnettafel „duodex“

Metallgeflecht aus Edelstahl



1 Pinn- und Magnettafel „duodex“

- exklusives Design
- einzigartige Oberfläche
- pinnen und magnethaftend
- hochwertige Verarbeitung

Die Kombination aus eloxiertem Aluminium, magnet-haftendem Edelstahlgeflecht und der vollkommen neu entwickelten schwarzen Pinnoberfläche wird auch Sie begeistern. Das extra gerundete Metallgewebe erlaubt ungehinderte Einstiche auf der gesamten Fläche. Ihre Infoblätter oder Aushänge finden immer den richtigen Halt. Ganz gleich, ob Sie Magnete oder Pinn-Nadeln zur Hand haben.

1 Pinn- und Magnettafel „duodex“

Breite x Höhe	Best.-Nr.	Preis €
600 x 450 mm	790011	155,75
900 x 600 mm	790111	237,00
1200 x 900 mm	790211	339,00
1500 x 1000 mm	790311	422,00

Sondergrößen bieten wir Ihnen gerne an.

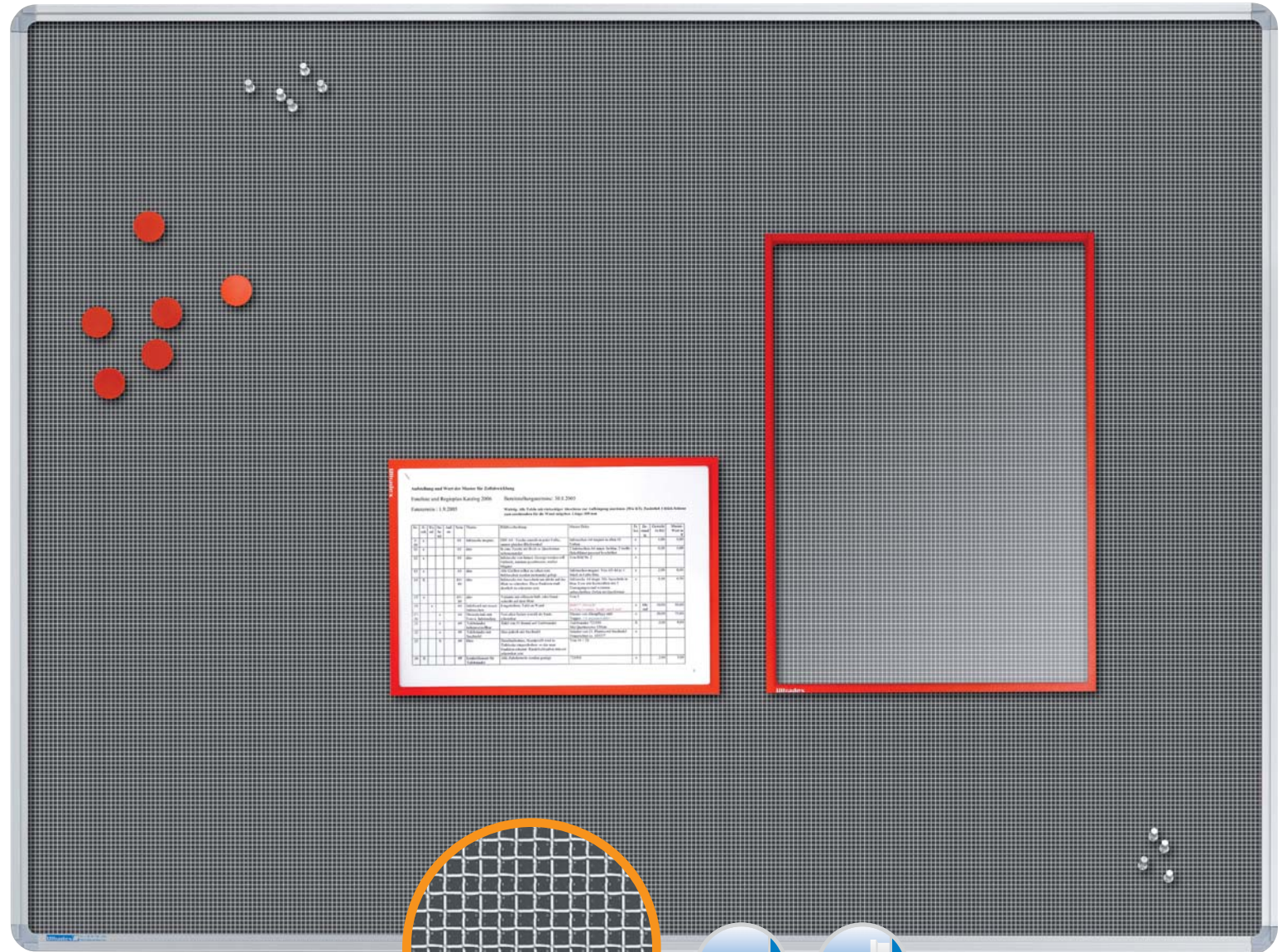

Die spezielle Oberfläche der „duodex“-Tafel. Magnethaftend und gleichzeitig auch zum Pinnen.



Passendes Zubehör
Magnetzubehör und Pinn-Nadeln
siehe S. 66



Produktbeispiel

Die Oberfläche Duodex im Ultradex Stell- und Trennwandsystem integriert.



Pinn- und Infotafeln mit Filz- oder Korkoberfläche

Repräsentativ, sicher und praktisch zugleich.

Schreib-Infotafeln



1 Die Pinn Tafel



09 grau
ähnlich RAL 7035



08 beige
ähnlich RAL 1014



07 blau
ähnlich RAL 5017



41 orange
ähnlich RAL 2003



40 grün
ähnlich RAL 6018

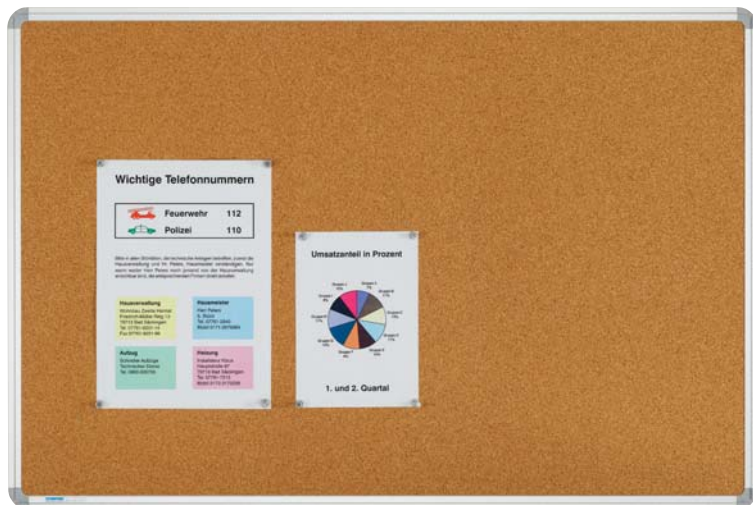

2 Die Naturkorktafel

Produktionsbeispiel
Auf Anfrage möglich: Schwenktafelanlage mit Infotafeln

Bis zu fünf doppelseitig nutzbare Tafeln können in die Anlage eingehängt werden. Auch in unterschiedlichen Oberflächen. Wir beraten Sie gerne.

1 Die Pinn Tafel

Die Textiloberfläche garantiert lang ein optisch ansprechendes Aussehen. Bedingt durch eine elastische Grundplatte wird ein leichtes Einstecken und Herausziehen der Nadeln möglich. Eingfasst werden die Tafeln mit einem silberfarbig eloxierten Alurahmen. Verdeckte Wandaufhänger auf der Tafelrückseite sind bereits montiert.

Die Pinn Tafel

Breite x Höhe	Best.-Nr.	Preis €
900 x 600 mm	8090..	115,00
1000 x 750 mm	8096..	152,25
1200 x 900 mm	8097..	156,75
1500 x 1000 mm	8098..	233,00
2000 x 1200 mm	8099..	309,00

Bitte den Farbcode der Bestellnummer anhängen.

2 Die Korktafel

Der hochwertige, maschinell gepresste Naturkork garantiert eine sehr lange Lebensdauer, ohne dass die Oberfläche zerstoehen aussieht. Durch das speziell aufwändige Herstellungsverfahren schließen sich die Einstechstellen nach einiger Zeit nahezu. Die elastische Grundschaumplatte ermöglicht ein leichtes Einstecken und Herausziehen der Pinnnadeln. Der Alurahmen gibt diesem Qualitätsprodukt ein ansprechendes Aussehen.

Die verdeckten Wandaufhänger auf der Tafelrückseite sind zur Hoch- und Querformataufhängung geeignet.

Die Korktafel

Breite x Höhe	Best.-Nr.	Preis €
900 x 600 mm	8075	90,50
1000 x 750 mm	8076	111,00
1200 x 900 mm	8077	145,25
1500 x 1000 mm	8078	175,25
2000 x 1200 mm	8074	251,00

Standfüße, Standfüße mobil, Tafelstativ fahrbar

Sinnvolle Erweiterungen für alle Tafeln



1 Tafelständer mit und ohne Rollen

- stufenlos höhenverstellbar
- geeignet für jede Ultradex-Tafel
- einfache, schnelle Montage
- Tafelmontage im Hoch- oder Querformat
- Lenkrollen jederzeit nachrüstbar

Die beiden Standfüße aus silber eloxiertem Aluminiumprofil werden einfach über den Ultradex Tafelrahmen geschoben und an beliebiger Stelle mit den beiden Handschrauben fixiert. So können Sie einfach und schnell die Tafel je nach aktuellem Bedarf, im Hoch- oder Querformat aufstellen und die Tafelhöhe stufenlos verändern. Der nach vorne abgeschrägte Kunststofffuß kann jederzeit mit dem vorgesehenen Satz Lenkrollen nachgerüstet werden.

Tafelständer

Höhe Standprofil	Best.-Nr.	Preis €
900 mm	721550	81,25

2 Lenkrollen, verstärkt

(nur passend für Tafelständer 721550)
Kunststoff-Lenkrollen, 2 davon mit Bremse. Mitgeliefert wird eine stabile Metallstrebe die als Verstärkung unten in den Standfuß eingelegt und mit den Rollen verschraubt wird.

Lenkrollen

Höhe Lenkrollen	Best.-Nr.	Preis €
60 mm	721503	50,00

3 Querstrebe

Zur Stabilisierung des Tafelständers. Wird empfohlen bei Tafelbreiten über 120 cm, bei beidseitigen Magnet-tafeln oder wenn Tafeln sehr oft verschoben werden.

Querstrebe

für Tafelbreite	Best.-Nr.	Preis €
1200 mm	721504	38,70
1500 mm	721505	43,20
2000 mm	721506	49,80
nach Bedarf	721507	43,80 lfm.

4 Tafelstativ, fahrbar

für Tafelbreite	Max. Tafelhöhe	Best.-Nr.	Preis €
900 - 1500 mm	1200 mm	1336	222,00
1500 - 3000 mm	1200 mm	1337	240,00



1 Tafelständer für jede Ultradex-Tafel geeignet



1 einfache Montage, stufenlose Höheneinstellung ohne Werkzeug



2 Lenkrollen für Tafelständer, extra verstärkt



3 Querstrebe

Zur Stabilisierung der Standfüße. Wird empfohlen bei Tafelbreiten über 120 cm, bei beidseitigen Magnet-tafeln oder wenn Tafeln sehr oft verschoben werden.

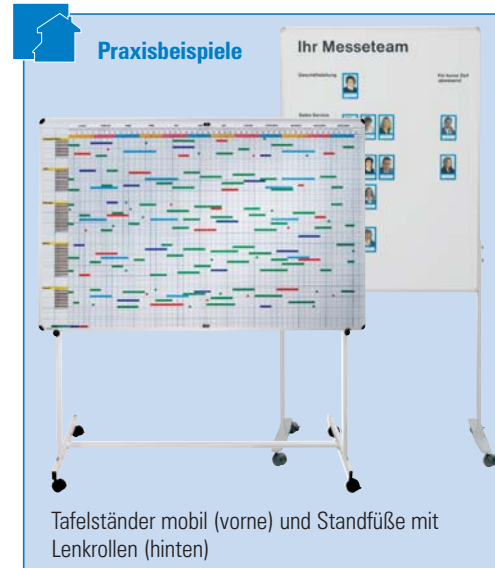

Tafelständer mobil (vorne) und Standfüße mit Lenkrollen (hinten)

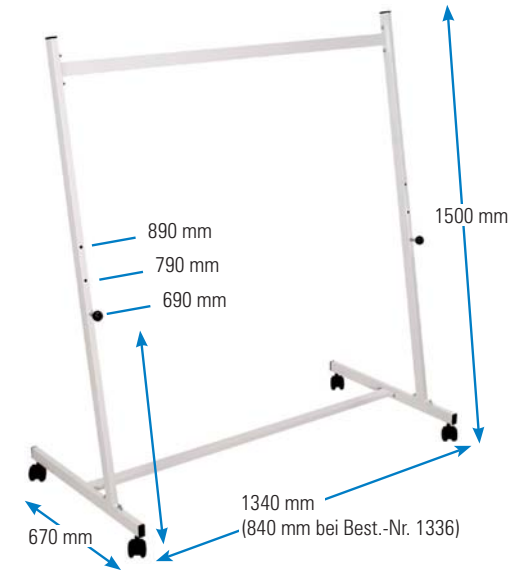

4 Tafelstativ, fahrbar

- keine Tafelmontage nötig
 - 3 Arbeitshöhen wählbar
 - einfacher Tafelwechsel, sicherer Stand
- Ein ideales Hilfsmittel für den Dauer- oder temporären Einsatz. Robuster Metallständer, weiß lackiert mit vier Lenkrollen, davon sind zwei mit Feststellbremsen ausgestattet. Eine aufwendige Tafelmontage kann entfallen, da in den allermeisten Situationen die Tafel einfach auf die beiden Stahlstützen gestellt werden kann. Die Antirutschbeschichtung sowie die schräge Auflage sorgen für einen sicheren Halt und gleichzeitig für einen angenehmen Betrachtungs- und Arbeitswinkel. Durch einfaches Umstecken der Tafelstützen kann die Tafelhöhe in drei unterschiedlichen Positionen festgelegt und geändert werden. Bei Extremsituationen kann die Tafel durch Schrauben gesichert werden (auf Anfrage). Lieferbar in zwei Größen.

! Ablageleisten, die in den Tafelrahmen eingehängt werden, finden Sie auf Seite 33.



Pinnnadeln, Haltemagnete, Magnete zum Ankleben

Zubehör zu Magnet-, Info- und Pinntafeln



1 Pinnnadeln mit Kunststoffkopf

Dose mit 40 Nadeln, farbig sortiert.
Nadellänge 11 mm
Gesamtlänge 23 mm

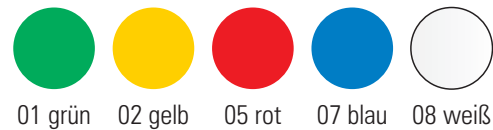

3 Farbige Haltemagnete

Zwei verschiedene Durchmesser, fünf verschiedene Farben. Starke Haltekraft.
Durch die robuste Kunststoffeinfassung mit Grifftrand lassen sich die Magnete leicht umsetzen.



2 Pinnnadeln mit Metallkopf

Die unverwüsthliche Designvariante der klassischen Pinnnadel. Für die etwas edleren Aushänge.



4 Magnete zum Ankleben

- Rückseite selbstklebend
- starke Haftung für viele Gegenstände wie: Landkarten, Pläne, Aushänge, Bilder, Postkarten, Muster u.v.a.m.
- ideal für: Messen, Ausstellungen, Büros, Lagezentren, Agenturen, Ärzte, Architekten

Die 2 mm starken Magnete einfach auf die Rückseite Ihrer Präsentation kleben. Damit haftet diese an jeder Magnettafel und eisenhaltigen Fläche. Die langen Magnetstreifen können einfach mit einer Schere gekürzt werden. Auf Anfrage können wir Ihnen auch Sonderformate liefern.

Inhalt: 30 Quadrate 20 x 20 x 2 mm,
6 Streifen 200 x 10 x 2 mm



1 Pinnnadeln mit Kunststoffkopf

Farbe	Inhalt je Dose	Best.-Nr.	Preis €
farbig sortiert	40	8487	3,95

2 Pinnnadeln mit Metallkopf

Farbe	Inhalt je Dose	Best.-Nr.	Preis €
Metall	24	8485	13,60

3 Farbige Haltemagnete

Größe Ø	Inhalt/Packung	Best.-Nr.	Preis €
20 mm	12	8441..	5,50
20 mm	50	8627..	19,10
30 mm	10	8442..	6,10
30 mm	50	8628..	23,20

Bitte den Farbcode der Bestellnummer anhängen.

4 Magnete zum Ankleben

- Inhalt: 30 Quadrate 20 x 20 x 2 mm,
- 6 Streifen 200 x 10 x 2 mm

Magnete zum Ankleben	Best.-Nr.	Preis €
	8609	8,80

Überschriftenprofile aus Aluminium

Mit und ohne Beschriftung



1 Mehr Übersicht mit Überschriften

- jederzeit nachrüstbar
- für alle Ultradex Magnet- und Pinntafeln
- Texte am PC selbst gestalten
- einfachste Montage

In die silberfarbig eloxierten Aluminiumprofile werden Textstreifen aus Papier oder Folie seitlich eingeschoben. Mitgeliefert wird eine antireflektierende Klarsichtfolie, die den Textstreifen vor Verschmutzung schützt. Die magnetische Variante ist für alle Ultradex Magnettafeln geeignet. Für Pinntafeln mit Filzbezug ist das Profil rückseitig mit einem Klettband ausgerüstet. Bei Nachbestellungen geben Sie bitte die Bestellnr. der Tafel oder die innere Tafelbreite ohne Rahmen an.

Beschriftungsprofil

für Tafeloberfläche	Profilhöhe	Best.-Nr.	Preis €/lfm
Magnettafel	36 mm	319077	37,50
Magnettafel	72 mm	319277	53,75
Magnettafel	108 mm	319377	67,75
Pinntafel Filztuch	36 mm	319477	34,40
Pinntafel Filztuch	72 mm	319577	48,30
Pinntafel Filztuch	108 mm	319677	59,25

2 Beschriftung einfach mitbestellen

Textdruck nach Kundenvorgabe auf weißem Papier über die gesamte Profillänge. Für Kundenlogos und kundeneigene Schriften benötigen wir die Vorlage mit vektorisierten Daten. Erforderliche Nacharbeiten werden nach Rücksprache gegen Aufwand berechnet. Die Druckfarben sind nicht beständig gegen UV-Strahlung und Feuchtigkeit. Bedruckte Papierstreifen in Profillänge. Bei Nachbestellungen bitte angeben.

Beschriftung

Beschriftungsart	Profilhöhe	Best.-Nr.	Preis €/Stk
einfarbig ohne Grafik	36 mm	3130..	41,50
einfarbig ohne Grafik	72 mm	3131..	47,90
einfarbig ohne Grafik	108 mm	3132..	50,50
mehrfarbig mit Grafik/Logo	36 mm	3133..	53,50
mehrfarbig mit Grafik/Logo	72 mm	3134..	58,50
mehrfarbig mit Grafik/Logo	108 mm	3135..	70,50

1 + 2 Beschriftungsprofile und Beschriftungen

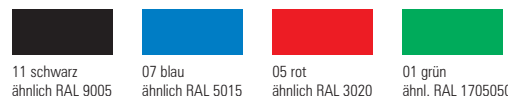
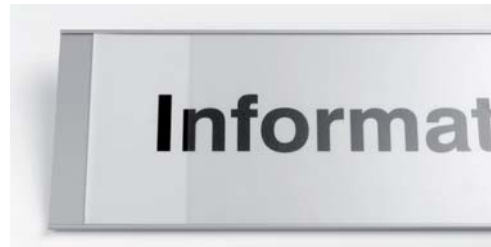

Die Beschriftung wird einfach in das Aluminiumprofil seitlich eingeschoben.

Drei Profilhöhen stehen zur Verfügung.
108, 72 oder 36 mm Höhe.

Die Befestigung erfolgt magnetisch (Abbildung oben) oder durch eine Klettverbindung (Abbildung unten)

2 Beschriftungen

einfarbig oder mehrfarbig, mit und ohne Grafik, einfach mitbestellen. Wir fertigen nach Kundenvorgabe.



Produktbeispiel

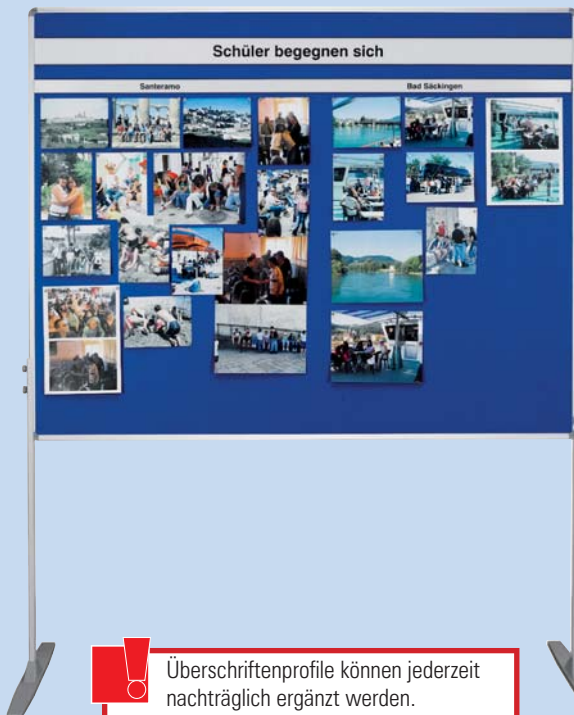
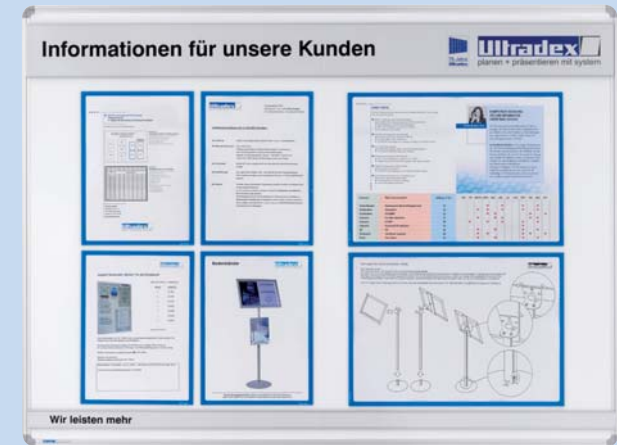

Überschriftenprofile können jederzeit nachträglich ergänzt werden.



Aushänge übersichtlich gestalten

Mit der Ultradex-Infotasche

Schreib-Infotafeln

Vorher ...

Beispiel einer Mitarbeiter-Informationstafel, wie sie in der Praxis häufig anzutreffen ist.

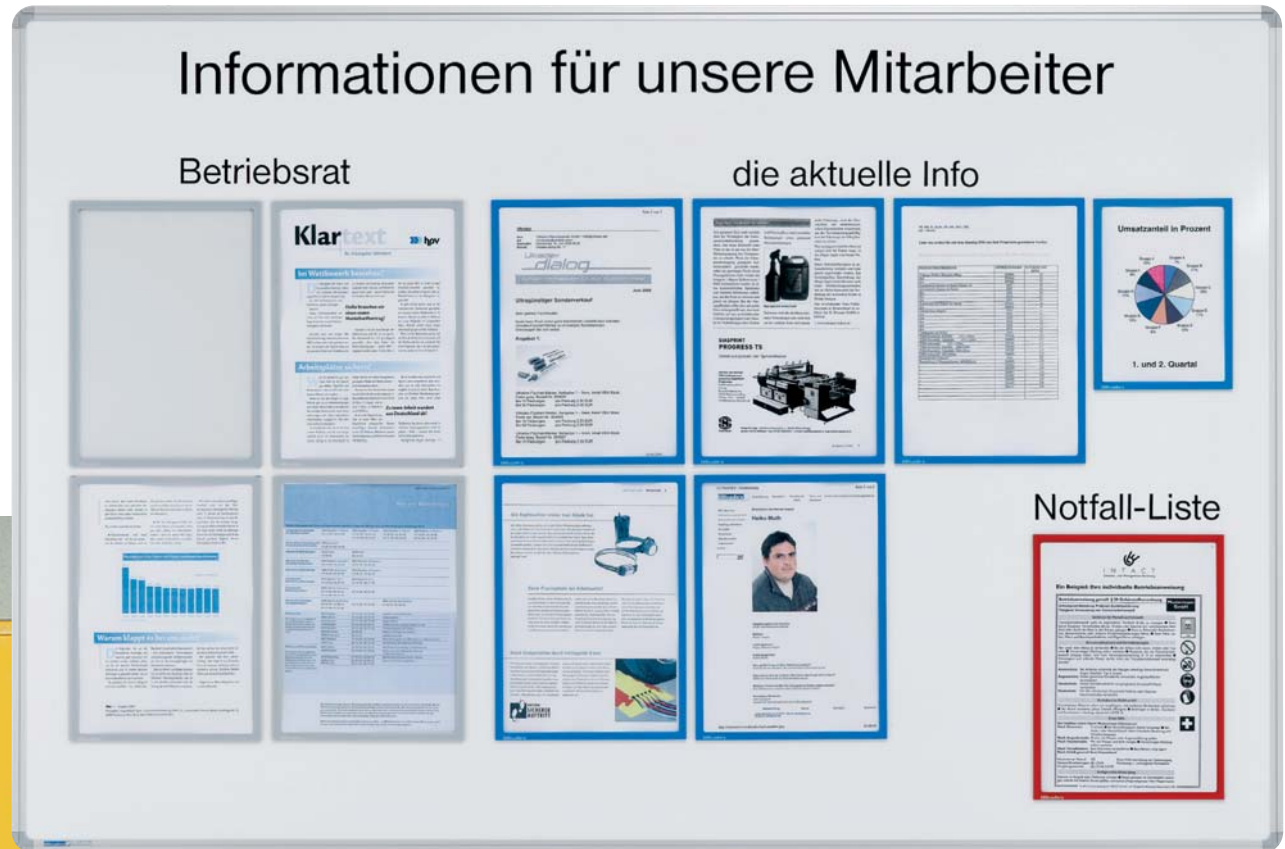
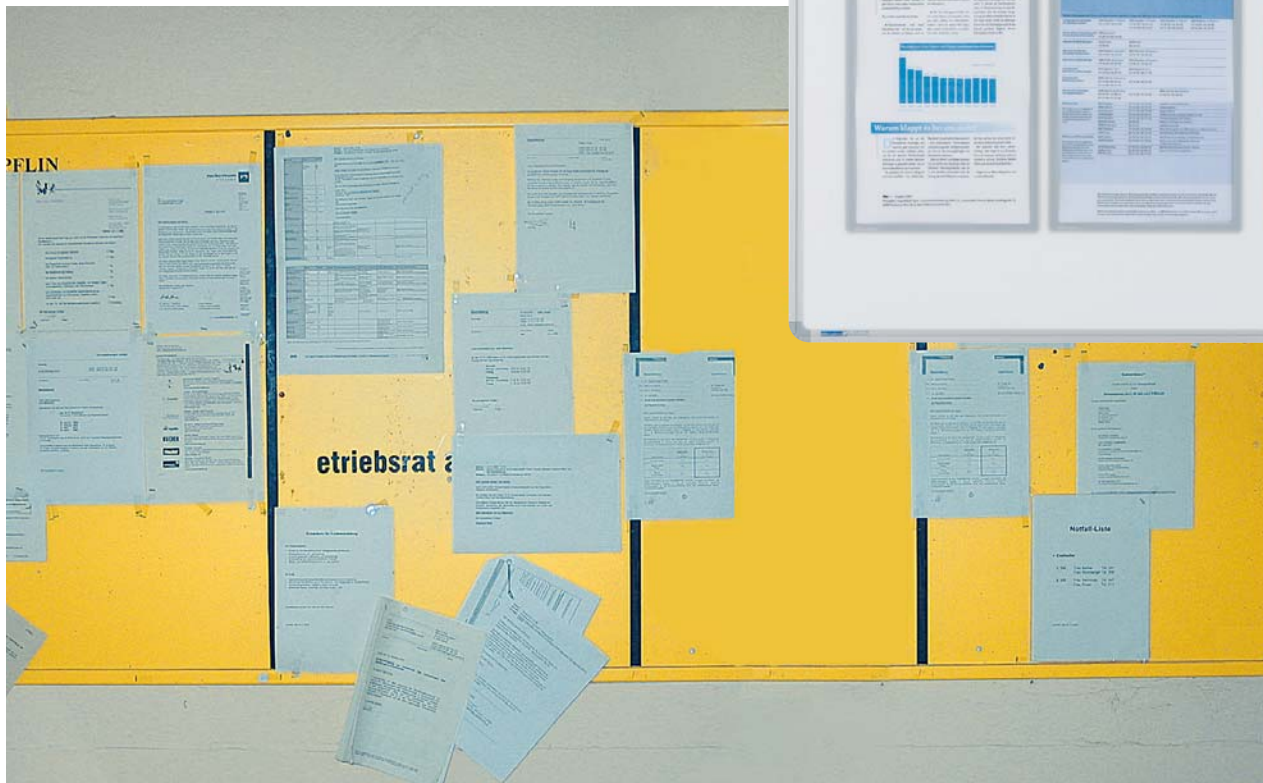

... nachher

Mit den Ultradex Infotaschen und Überschriften lässt sich dieses Erscheinungsbild ohne großen Aufwand deutlich verbessern. So werden Änderungen erkannt und Ihre Informationen gelesen!

Magnetische Ultradex Infotasche

Für Aushänge im Format DIN A6 bis DIN A1



1 Magnetische Infotaschen

Mit der Ultradex Infotasche präsentieren Sie Ihre Informationen auffällig und übersichtlich. Benutzen Sie für bestimmte Themen immer die gleichen Farben. So werden Änderungen besser wahrgenommen und sofort gelesen. Das Blatt ist mit einem Handgriff blitzschnell ausgewechselt. Lästiges Suchen und Nachkaufen von Magneten, umständliches Entfernen von Kleberesten oder die ärgerlichen Einstiche von Pinn-Nadeln in der Wand gehören der Vergangenheit an. Die magnetische Ultradex Infotasche haftet auf allen eisenhaltigen Metalloberflächen. Für sonstige glatte Flächen gibt es die Infotaschen selbstklebend. (Siehe Seite 92). Die Infotaschen sind voll funktionsfähig im Temperaturbereich von -25°C bis +60°C.

! Bei extremer Hitze am Einsatzort fragen Sie bitte separat an. Benötigen Sie eine andere Formatgröße? Wünschen Sie die Rahmenfarbe in Ihrer eigenen Hausfarbe oder möchten Sie einen speziellen Eindruck? Kein Problem! Nennen Sie uns Ihre Wünsche!

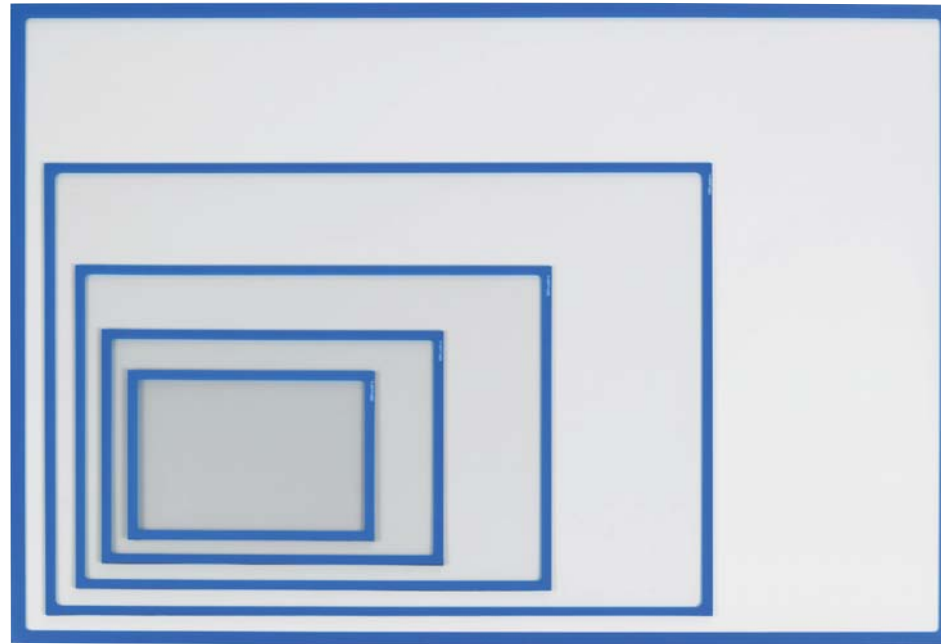

Formate A6 bis A1, Sonderformate auf Anfrage

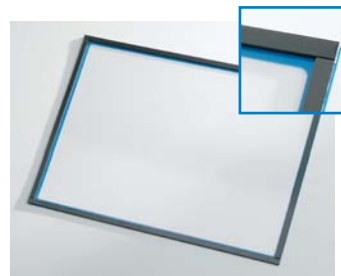

Kein Schmutz aufs Blatt da rundum geschlossen. Mit extra starken Haftmagneten. Die Fülltiefe beträgt 3 mm.



Weitere Ausführungen, z. B. mit Ausschnitt um direkt auf dem Blatt zu schreiben, selbstklebend siehe auf Seite 92.



1 Magnetische Infotaschen

- einfacher, blitzschneller Blattwechsel
- Formate A6 - A1, Fülltiefe 3 mm, 10 Farben
- extra starke Haftkraft, rundum geschlossen
- antireflektierende Frontfolie
- im Hoch- und Querformat nutzbar
- UV-beständig, leicht zu reinigen

Infotaschen magnetisch

Für Formate	Maße mm	Inhalt VE	Best.-Nr.	Preis €
A6 hoch/quer	163 x 120	1	8934..	4,50
A6 hoch/quer	163 x 120	5	8937..	17,00
A5 hoch/quer	225 x 163	1	8889..	5,60
A5 hoch/quer	225 x 163	5	8888..	25,00
A4 hoch/quer	312 x 225	1	8892..	6,50
A4 hoch/quer	312 x 225	5	8890..	28,80
A4 hoch/quer	312 x 225	25	8881..	136,50
A3 hoch/quer	435 x 312	1	8891..	8,40
A3 hoch/quer	435 x 312	5	8893..	37,80
A3 hoch/quer	435 x 312	25	8882..	179,75
A2 hoch/quer	435 x 610	1	8898..	12,70
A1 hoch/quer	618 x 866	1	8994..	27,50

Bitte den Farbcode der Bestellnummer anhängen.

Praxisbeispiele



Blitzschneller Blattwechsel: Eine Ecke anheben - Blatt wechseln - Ecke loslassen - fertig. So bleibt die Infotasche immer an der gleichen Position. Ein Zurechtrücken ist nicht notwendig.

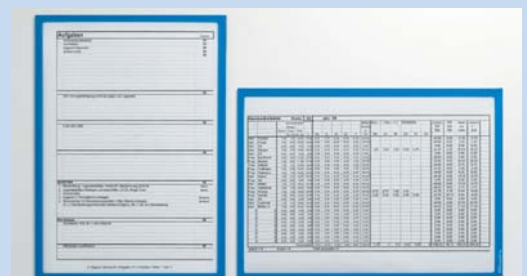

funktioniert im Hoch- und Querformat



Magnettafelsets als Informationsträger



1 Tafelset mit Fototaschen im Großformat

Platz für bis zu 12 Fotos. Magnettaschen und Schienen für die Namen können einzeln nachbestellt werden. Praktisches, repräsentatives Magnettafelset, um Fotos im DIN A6 Format (105 x 148 mm) zu präsentieren. Eine fest aufgebrachte einzeilige und einfarbige Tafelüberschrift mit Logo nach Ihren Angaben ist bereits im Preis enthalten. Sonderanfertigungen bieten wir Ihnen gerne an. Mehrfarbige Tafelüberschrift und Logo auf Anfrage.

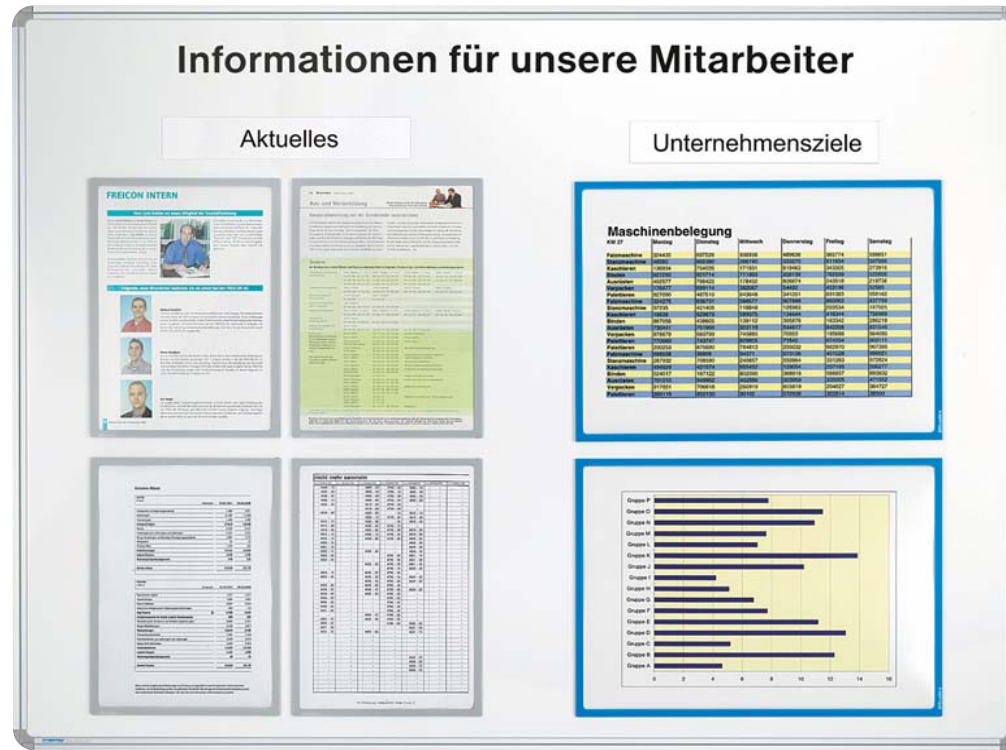

2 Tafelset „Informationen für unsere Mitarbeiter“

Mit diesem praktischen, flexiblen Tafelset können Sie Ihre Informationen auffällig präsentieren, so dass Ihre Nachrichten die gewünschte Beachtung finden. Die Magnettafel wird bereits mit der Tafelüberschrift ausgestattet (kann bei Bedarf entfernt werden). Alle weiteren Zubehörteile sind magnetisch. Somit können Sie die Anordnung jederzeit flexibel ändern. Themenüberschriften können einfach und schnell mit einem Inkjetdrucker selbst gestaltet werden. Eine magnetische Spezialfolie DIN A4 wird mitgeliefert. (nachbestellen, siehe Seite 35).

Dieses praktische Infotafelset kann vielseitig eingesetzt werden. Die Tafelüberschrift können wir für Sie einfach ändern und z.B. mit Ihrem Logo ergänzen. Auch die Lackierung des Tafelrahmens in einer RAL-Farbe ist möglich. Nennen Sie uns Ihre Wünsche! Preise auf Anfrage.

1 Tafelset mit Fototaschen im Großformat

- Setinhalt:
- 1 x Magnet/Schreibtafel „Fair“ 600 x 900 mm
 - 1 x Tafelüberschrift wie oben beschrieben
 - 6 x magnetische Infotaschen DIN A6 in rot
 - 6 x magnetschienen 120 x 19 mm in weiß

Tafelset mit Fototaschen im Großformat

Artikel	Best.-Nr.	Preis €
Komplettes Set	800066	280,00

Zubehör

Infotasche DIN A6 rot	893405	4,50
Magnetschiene 120 x 19 mm weiß	847908	3,25

2 Tafelset „Informationen für unsere Mitarbeiter“

- Setinhalt:
- 1 Magnettafel 1200 x 900 mm
 - 1 Tafelüberschrift „Informationen für unsere Mitarbeiter“ (fest aufgebracht)
 - 4 magnetische Infotaschen DIN A4 in grau
 - 2 magnetische Infotaschen DIN A3 in blau
 - 1 magnetische Inkjetfolie DIN A4 in weiß

Tafelset „Informationen für unsere Mitarbeiter“

Artikel	Best.-Nr.	Preis €
Komplettes Set	800065	209,00

Ultradex Infotasche – Praxisbeispiele



Alle Informationen optisch ansprechend und übersichtlich präsentiert.



Blitzschneller Blattwechsel: Eine Ecke anheben - Blatt wechseln - Ecke loslassen - fertig.

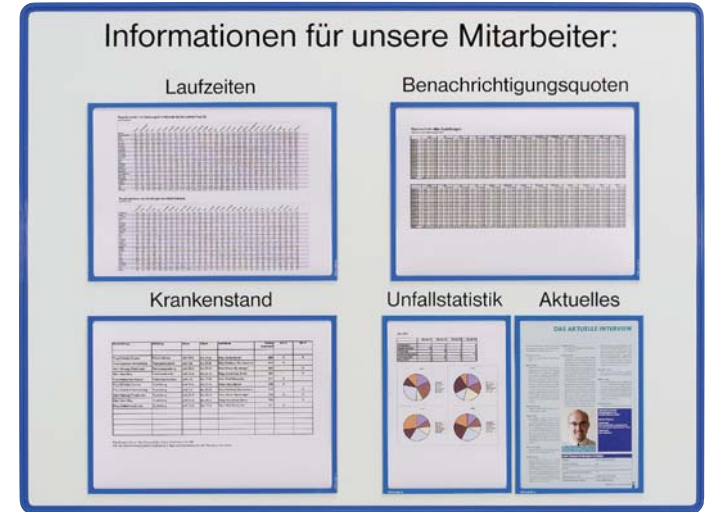

Beispiel einer Sonderanfertigung: Tafelrahmen und Infotaschen in der Hausfarbe lackiert bzw. gedruckt.



Infotaschen in abschließbarer Vitrine



Für jedes Format die passende Infotasche

Schreib-Infotafeln



Infotasche – Praxisbeispiele



Jede Wandtafel kann nachträglich mit dem Tafelständer 721550 ausgestattet werden. Siehe Seite 65.



Alle Mitarbeiter präsentieren sich persönlich mit Foto in der magnetischen Fototasche.

Dieses Informationszentrum ist ein echter Blickfang. Infosäule mit Topper und Beleuchtung aus dem Trenn- und Stellwandprogramm (siehe Seiten 78-89).



1+2 Infotaschenwanne

- punktgenaue Präsentation von Informationen
- Infoblatt schnell und einfach wechseln
- Informationen rundum geschützt

Viele Einsatzmöglichkeiten:

- Produktion, Lager, Versand
- an und neben Türen, Maschinen
- Aufzüge, Wände, Deckenhängend
- Überall, wo Informationen benötigt werden

Mit der Infotaschenwanne können Sie überall die Vorteile der magnetischen Infotasche nutzen. Die robuste galvanisch verzinkte Stahlblechwanne in silbergrau dient als Rückwand für die praktische Infotasche. Je nach Ausführung kann die Infotaschenwanne angeschraubt oder gehängt werden. Sonderanfertigungen bezüglich der Aufhängung oder Größe sind möglich. Bitte fragen Sie an!



1 die Metallwanne als Träger



2 hängende Ausführung aus verzinktem Stahlblech



Infotaschen müssen extra bestellt werden, siehe S. 69.

Praxisbeispiel



Die magnetische Infotasche liegt genau im Rahmen.

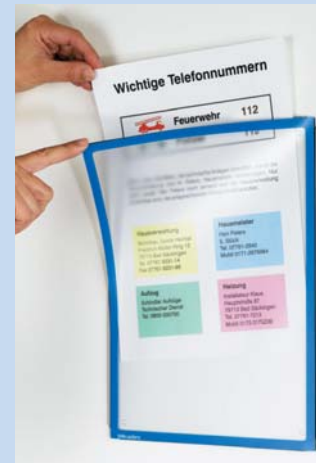

Blattwechsel mit einem Griff



hängende Ausführung

1 Infotaschenwanne

Für Formate	Maße mm	Inhalt VE	Best.-Nr.	Preis €
A5 hoch/quer	228 x 166	1	8742	8,10
A4 hoch/quer	315 x 228	1	8741	10,00
A3 hoch/quer	438 x 315	1	8749	18,70
A2 hoch/quer	613 x 438	1	8745	26,90

Sondergrößen auf Anfrage.

2 Infotaschenwanne zum hängen

Für Formate	Maße mm	Inhalt VE	Best.-Nr.	Preis €
A4 quer	315 x 228	1	8760	12,80
A3 quer	438 x 315	1	8761	19,00



Präsentieren Sie sich persönlich mit der Fototasche

Orientierungshilfe für Kunden, Besucher, Patienten, Bewohner, ...

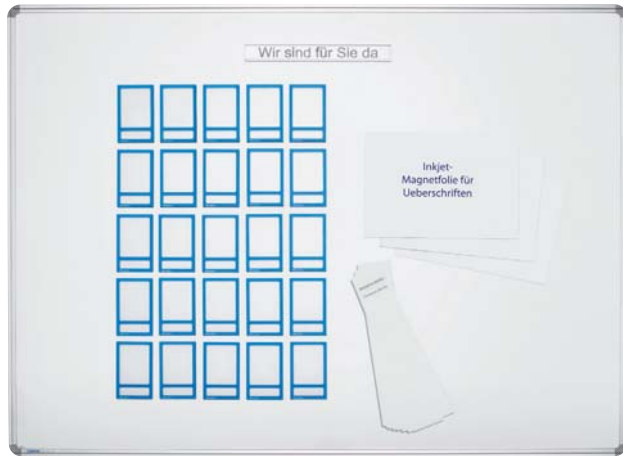

2 Tafelset mit praktischem Zubehör

Benötigen Sie mehr oder weniger Tafelfläche bzw. Fototaschen? Möchten Sie, dass die Beschriftung oder Ihr Logo fest aufgebracht ist? Sollen Tafelfläche- oder rahmen in Ihrer Hausfarbe lackiert sein? Eine individuelle Anfertigung ist problemlos möglich. Weitere Tafelgrößen finden Sie auf Seite 52. Wir helfen Ihnen gern weiter.



1 Fototasche mit geschlossenem Rücken

Ideal bei häufigem Platzwechsel der Fototasche. Foto und Namensschild können nicht aus der Fototasche fallen.



1 Fototasche ohne Rücken

1 Die praktischen Fototaschen

Die magnetischen Fototaschen sind die ideale Präsentationsform Ihres Teams oder Ihrer Abteilung, so dass sich Ihre Kunden, Besucher gleich wohl fühlen. Foto (Format 60 x 80 mm) und Beschriftungsetikett können einfach ausgetauscht werden. Durch die magnetische Haftung haben Sie viel Gestaltungsfreiraum. Wollen Sie die Fototasche oft versetzen, gibt es die Version mit geschlossenem Rücken. Beim Platzwechsel ist Foto und Namensschild sicher fixiert. Die Beschriftungsetiketten (17 x 60 mm) sind aus griffestem weißem Papier und werden als Streifen mit Perforation geliefert, so dass die Beschriftung per Drucker möglich ist. Wir haben einige praktische Sets mit Zubehör zusammengestellt. Damit können Sie sich Ihre Präsentation selbst gestalten.

Produktbeispiel



Übersichtliche Präsentation des Pflegepersonales eines Pflegeheimes

1 Fototaschen

- schaffen freundliche Atmosphäre
- erzeugen sympathische Ausstrahlung
- flexible Gestaltungsmöglichkeiten
- einfaches Handling

Artikel	Maße mm	Inhalt VE	Best.-Nr.	Preis €
Taschen mit Rücken	70 x 113	5	8870..	25,00
Taschen ohne Rücken	70 x 113	5	8871..	16,90
Beschriftungsetiketten	17 x 60	170	847408	5,70

Taschen Standardfarben: 07 blau, 09 grau.
Bitte den Farbcode der Bestellnummer anhängen.

2 Magnettafelsets-Fototaschen

- 1 Magnettafel 1200 x 900 mm mit Alurahmen
- 25 Fototaschen blau mit oder ohne Rücken
- 1 Pack. Beschriftungsetiketten weiß 17 x 60 mm (10 Streifen à 17 Stück)
- 1 Tafelüberschrift „Wir sind für Sie da“ in einer Magnetschiene. Texte sind auswechselbar.
- 2 Inkjet Magnetfolien A4 weiß, um Überschriften, Logos usw. selbst anzufertigen.

Artikel	Maße mm	Best.-Nr.	Preis €
Taschen mit Rücken	1200 x 900 mm	800056	280,00
Taschen ohne Rücken	1200 x 900 mm	800055	230,00

Vitrinensets mit Fototaschen

Verschiedene Anwendungsbeispiele



Praxisbeispiel

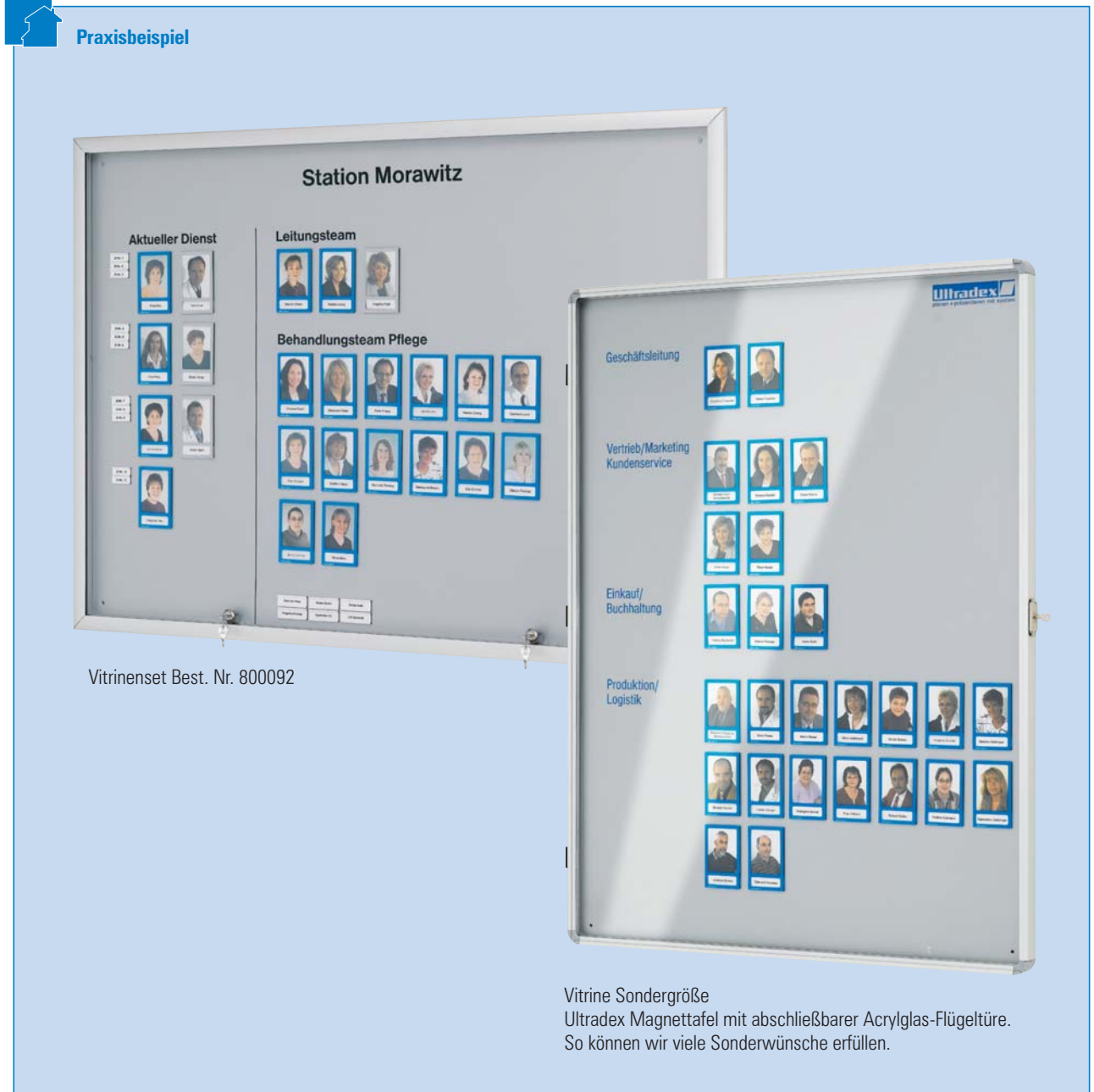

Vitrinenset Best. Nr. 800092

Vitrine Sondergröße
Ultradex Magnettafel mit abschließbarer Acrylglas-Flügeltüre.
So können wir viele Sonderwünsche erfüllen.

1 Vitrinenset Fototaschen

Setinhalt

- 1 Vitrine mit magnetischer Rückwand inkl. Alurahmen
- 25 Fototaschen blau mit oder ohne Rücken
- 1 Pack. Beschriftungsetiketten, weiß, 17 x 60 mm (10 Streifen à 17 Stück)
- 1 Tafelüberschrift „Wir sind für Sie da“ in einer Magnetschiene. Texte sind auswechselbar.
- 2 Inkjet-Magnetfolien, A4, weiß, um Überschriften, Logos usw. selbst anzufertigen.

Vitrinenset Fototaschen mit Rücken

Artikel	Maße B x H	Best.-Nr.	Preis €
Vitrine Querformat	1261 x 913 mm	800092	529,00
Vitrine Hochformat	913 x 1261 mm	800093	529,00

Vitrinenset Fototaschen ohne Rücken

Vitrine Querformat	1261 x 913 mm	800090	467,00
Vitrine Hochformat	913 x 1261 mm	800091	467,00



Ultra-Sichrahmen – ultrapraktisch

Inhalt schnell auswechselbar • attraktive Präsentation • raffinierter Verschluss • Werbeaufdruck möglich



1 Der Klappmechanismus ermöglicht ein schnelles Austauschen des Inhalts



Frontscheibe arretiert nach dem Öffnen automatisch in der Schrägstellung



RAL 7035



RAL 3001



RAL 5005



RAL 6029

Ultra-Sichrahmen sind in vier Farben lieferbar. Farbangaben ähnlich RAL Außenmaß 330 x 250 mm, passend für DIN A4 Einlagen.



Produktionsbeispiel



Jeder Rahmen lässt sich einzeln öffnen und wieder schließen. Es ergibt ein sauberes und geschlossenes Bild.

Sonderanfertigung Präsentationstafel mit Ultra-Sichrahmen

Ansprechende Wandtafel mit lichtgrauer kunststoffbeschichteter Oberfläche und silberfarbig eloxiertem Alurahmen. Alle Rahmen sind sicher fixiert. Ein Verrutschen ist nicht möglich. Die Überschrift fertigen wir nach Ihren Vorgaben.

Wir gehen auf all Ihre Wünsche ein:

- Anzahl und Anordnung der Ultra-Sichrahmen
- Lackierung des Tafelrahmens
- Lackierung der Tafeloberfläche
- eine oder mehrere Tafelüberschriften
- Texte nach Kundenwunsch
- Montage auf fahrbarem Tafelständer!

Bitte fragen Sie unsere erfahrenen Mitarbeiter!

1 Ultra-Sichrahmen machen sich überall nützlich

Der Ultra-Sichrahmen ist die genial einfache Lösung, um all Ihre DIN A4 Botschaften optisch ansprechend zu präsentieren. Der magnetische Klappmechanismus ermöglicht ein schnelles Auswechseln des Inhaltes ohne Werkzeug, fixiert diesen sicher und flach hinter der Acrylglasscheibe. Die Ultra-Sichrahmen werden einfach angeschraubt. Auf Wunsch kann die Rückwand auch für eine magnetische Haftung ausgerüstet werden.

1 Ultra-Sichrahmen

Artikel	VE	Best.-Nr.	Preis €
Ultra-Sichrahmen grau	5 Stück	925409	106,50
Ultra-Sichrahmen rot	5 Stück	925405	106,50
Ultra-Sichrahmen blau	5 Stück	925406	106,50
Ultra-Sichrahmen grün	5 Stück	925413	106,50
magnetische Befestigung	1 Stück	9253	13,60

Catch-Ball-Schiene, Wandschienen magnethaftend

Überall einsetzbar – am Arbeitsplatz oder Zuhause



1 Catch-Ball-Schiene

- einfach und immer funktionsbereit
- kein Suchen von Magneten mehr

Das Geheimnis:

Die Schwerkraft der Erde. Kugeln aus technischem Spezialglas rollen freilaufend in einer Schiene, halten Ihre Zeichnungen, Fotos, Infos usw. einfach durch Schwerkraft, verkleben nicht und geben alles problemlos wieder frei.

Ein Schub schon hängt es – ein Griff schon ist es wieder frei – unbeschädigt, nichts zerrissen oder verklemmt.

Schienenlänge	Farbe	VE	Best.-Nr.	Preis €
800 mm	weiß	1	9300	31,90
800 mm	weiß	5	9301	150,00
800 mm	weiß	10	9302	282,00

Aufpreis für magnetische Wandbefestigung

1	9310	12,10
---	------	-------

2 Magnet-Wandband - selbstklebend, einfachste Montage

Magnet-Wandband-Sets, weiß mit Magneten

Länge x Höhe	Inhalt/VE	Magnete/VE	Best.-Nr.	Preis €
1000 x 50 mm	3 Bänder	10 Stk.	832308	19,90
500 x 50 mm	3 Bänder	5 Stk.	832208	11,40

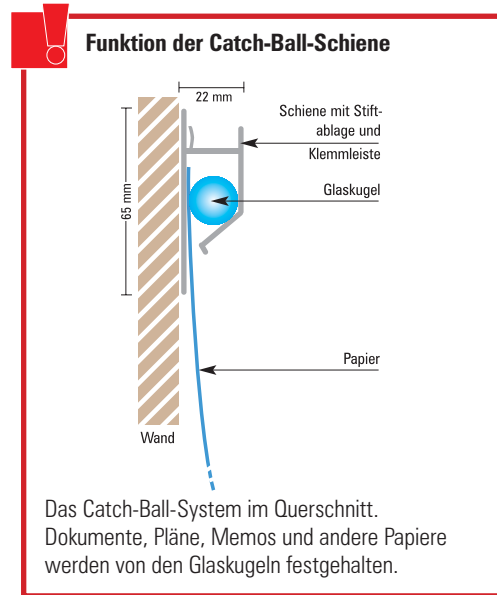

2 Magnet-Wandband – selbstklebend

Praxisbeispiel Catchballschiene



1 Immer im Blickfeld: Informationen da, wo sie gebraucht werden.



1 Kleine oder große Formate werden sicher gehalten. Catchballschiene können zu beliebiger Länge aneinander gestoßen werden.