



# Bodenständer

Durchdachte und bewährte Konstruktion – einfach praktisch



## Ultradex Bodenständer die edle Art informativ Akzente zu setzen

- Zeitlos edles Design
- hochwertige Materialien und Verarbeitung
- praktisch und flexibel
- verschiedene Formate

Der Ultradex Bodenständer besticht durch seine einzigartige Kombination aus Design, Material und Verarbeitung. Der solide Standfuß hat einen gewölbten Boden. Dadurch steht er auch auf unebenen Flächen ohne zu wackeln.

Das runde Standrohr ist aus silber eloxiertem Aluminium gefertigt. Die matt silberne Optik passt sich in jedes Umfeld hervorragend ein.

Den Klapprahmen gibt es in unterschiedlichen Formaten und Ausführungen. Die Inhalte können einfach und ohne Werkzeug gewechselt werden. Die nicht spiegelnde Kunststoffscheibe schützt den Inhalt. Somit erhält jede Information einen starken Rahmen.

Das Ultradex Bodenständer-Konzept: für jeden Einsatz den passenden Bodenständer.

# Ultradex Bodenständer

überall einsetzbar



## Bodenständer Klassik

- für alle Formate bis DIN A3



## Bodenständer mit bunten Ecken

- für alle Formate bis DIN A3

## Bodenständer mit bunten Ecken

- für alle Formate bis DIN A2



# Bodenständer

Durchdachte und bewährte Konstruktion – einfach praktisch



Sternmutter lösen, Rahmen drehen, einrasten, Sternmutter festdrehen – fertig

## Zwei Ausführungen

Den Bodenständer gibt es in zwei unterschiedlichen Ausführungen: Gerade Ecken sowie runde, wechselbare, farbige Kunststoffecken. Beide Ausführungen verfügen über den praktischen Klapprahmen.



für Blatt- und Eckenwechsel lassen sich die Rahmen einfach seitlich ausklappen



Zum Blattwechsel einfach die Rahmenleisten seitlich aufklappen



## 4 Eckenset

Passend für Bodenständer Soft. 4-farbig sortiert.



## 5 Prospekthalter

für die Formate DIN A5 quer und DIN A4 hoch. Fülltiefe 18 mm.

Passend für alle Bodenständer

Der gewölbte Standfuß steht auch auf unebenen Untergründen ohne zu wackeln.



## 1 - 3 Elegante Aluminium Bodenständer mit Klapprahmen

- für alle Formate bis DIN A3 oder bis DIN A2
- Klapprahmen einfach drehbar
- im Hoch- oder Querformat nutzbar
- Beschriftung einfach selbst gestalten
- schnelle Blattwechsel
- mobil einsetzbar
- leicht transportabel (Gewicht 4 kg)
- sicherer Stand durch Rundfuß
- witterungsbeständig
- Prospekthalter optional

Hochwertiger Ständer aus silberfarbig eloxierten Aluminiumprofilen. Die Rahmenprofile lassen sich einfach auf- und zuklappen, so dass ein Wechsel der Informationen im Handumdrehen erledigt ist. Die eingelegten Blätter werden durch die transparente Antireflex-Schutzscheibe geschützt.

## 5 Prospekthalter

Der separat zu bestellende Prospekthalter wird einfach auf das Standrohr gesteckt und eignet sich für die Formate DIN A5 quer und DIN A4 hoch. Fülltiefe 18 mm.



### 1 Bodenständer Klassik

passend für Formate	Best.-Nr.	Preis €
bis DIN A3	1351	169,60

### 2 Bodenständer Soft bis DIN A3 mit auswechselbaren Ecken

Eckenfarbe	Best.-Nr.	Preis €
grau	1352	169,60

### 3 Bodenständer Soft bis DIN A2 mit auswechselbaren Ecken

Eckenfarbe	Best.-Nr.	Preis €
grau	1354	245,50

### 4 Eckenset für Bodenständer Soft

Eckenfarbe	Best.-Nr.	Preis €
je 4 Ecken in rot, blau, grün, gelb	1353	20,10

### 5 Prospekthalter

passend für Formate	Best.-Nr.	Preis €
DIN A5 quer und DIN A4 hoch	1355	19,90

### 1 Bodenständer Klassik

- für alle Formate bis DIN A3
- Klapprahmen einfach drehbar
- im Hoch- oder Querformat nutzbar

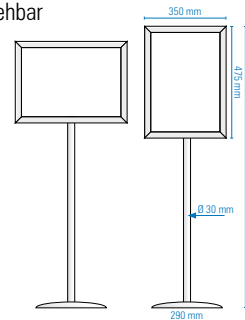

### 2 Bodenständer Soft A3

- für alle Formate bis DIN A3
- Klapprahmen einfach drehbar
- im Hoch- oder Querformat nutzbar

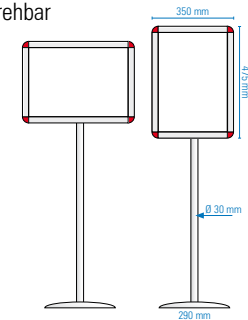

### 3 Bodenständer Soft A2

- für alle Formate bis DIN A2
- Klapprahmen einfach drehbar
- im Hoch- oder Querformat nutzbar

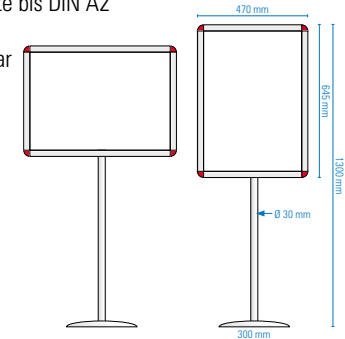

[2020]



Herzlichen Willkommen 2020!  
Innovationsmanagement,  
Trendmanagement und  
Zukunftsforschung.  
Auf rationaler und irrationaler Ebene.  
Treffpunkt: Halle 1 mit dem Raum 1.9 (Lobby) - 1.000

[A]

ROOM  
.6  
LOUNGE  
Raum 1.9

Kirche  
offen

VOM  
7 - 19 Uhr

P 200 m



Herzlich willkommen

Zur  
Gedenkfeier



Herzlich  
willkommen

Wir begrüßen heute

Frau Sabine Maier  
Herrn Franz Schmidt



mit wenigen Handgriffen lassen sich die Inhalte auswechseln

## 1-3 Bodenständer für DIN A4

- Beschriftungsprofile einfach drehbar
- im Hoch- und Querformat nutzbar
- Beschriftung einfach selbst gestalten
- einfacher schneller Blattwechsel
- mobil einsetzbar
- leicht zu transportieren (ca. 4 kg)
- sicherer Stand
- witterungsbeständig

Für welche Variante Sie sich auch entscheiden, Ihre Informationen finden sicher Ihr Ziel. Hochwertige Aluminiumprofile silberfarbig eloxiert (Tellerfuß ist tiefgezogener Stahl, silber lackiert) im zeitlosen Design. Repräsentative Informationsständer, die sich jeder Einrichtung anpassen. Alle Beschriftungsprofile können im Hoch- u. Querformat eingesetzt werden. Der Umbau erfolgt ohne Werkzeug mit wenigen Handgriffen. In die Beschriftungsprofile passen je nach Ausführung 1 oder 2 DIN A4 Blätter. Die Informationen können einfach u. schnell gewechselt werden. Mit PC und Drucker können Sie Ihre Informationen selbst gestalten und ändern.



## 1 Bodenständer Largo

passend für Einlageblatt 210 x 594 mm  
2 Blatt DIN A4 passen übereinander  
bzw. im Querformat  
nebeneinander.

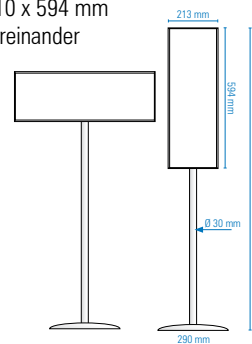

## 2 Bodenständer Mono

passend für ein Einlageblatt im DIN A4  
Format (210 x 297 mm).

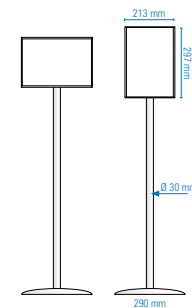

## 3 Bodenständer Duo

passend für zwei Einlageblätter im DIN A4  
Format (210 x 297 mm).

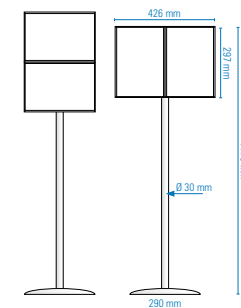

## 1-3 Bodenständer

Typ	Beschriftungsprofil Modell	Maße in mm	Best.-Nr.	Preis €
1	Largo	594 x 213	1356	169,60
2	Mono	297 x 213	1358	133,40
3	Duo	297 x 213	1357	169,60

## 4 Prospekthalter (Abb. S. 110 Nr. 5)

passend für Formate	Best.-Nr.	Preis €
DIN A5 quer und DIN A4 hoch	1355	19,90



# Begrüßungs- und Hinweistafel



## 1 Begrüßungs- und Hinweistafel

- Beschriftung einfach selbst gestalten
- schnelle Blattwechsel
- kostenlose Beschriftungsvorlagen
- mobil einsetzbar
- sicherer Stand

Wollen Sie Ihre Gäste persönlich begrüßen oder möchten Sie Besucher, Kunden, etc. einfach, schnell und sicher informieren? Mit der Begrüßungs- und Infotafel wird Ihnen das sicher einfach und sehr professionell gelingen. Hochwertige, repräsentative Tafel auf stabilem und sehr standsicherem Tellerfußständer. Tafelrahmen, Standrohr sowie die Beschriftungsprofile sind aus eloxiertem Aluminium. Die Beschriftungsprofile liefern wir mit anti-reflektierenden Schutzscheiben. Das Auswechseln der Texte erfolgt einfach und schnell von vorne oder von der Seite. Es passen normale DIN A4 Blätter, die Sie mit Hilfe unserer grafischen Gestaltungsvorlagen einfach und professionell selbst erstellen können. Sonderformate mit mehr oder weniger Beschriftungsprofilen sind möglich. Bitte fragen Sie an!

Kostenlose  
**Beschriftungsvorlagen**  
[www.ultradex.com](http://www.ultradex.com)

## 1 Begrüßungs- und Hinweistafel

Beschriftungsprofil	Best.-Nr.	Preis €
Anzahl	Nr.	
4 Stück	1346	513,00

# Serie Silver – Etagenwegweiser für den Innenbereich

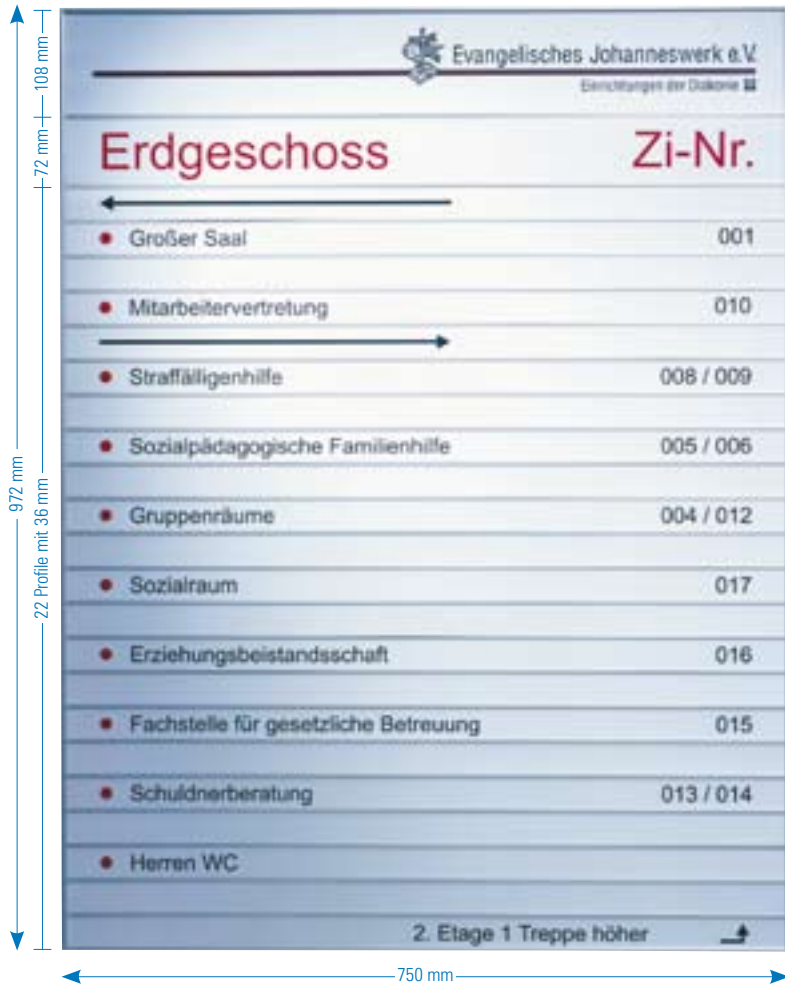

1 Etagenwegweiser, 750 x 972 mm, Best.-Nr. 311877



Jede Zeile ist einfach und schnell auswechselbar. Logos und hauseigene Schriften fertigen wir nach Absprache von Ihren digitalen Daten.

**Hilfe?**  
Anruf genügt, wir beraten Sie gern.  
**07761-7044**



Sonderanfertigung. Die Profilhöhen wurden nach Kundenbedarf geändert. Preis auf Anfrage.

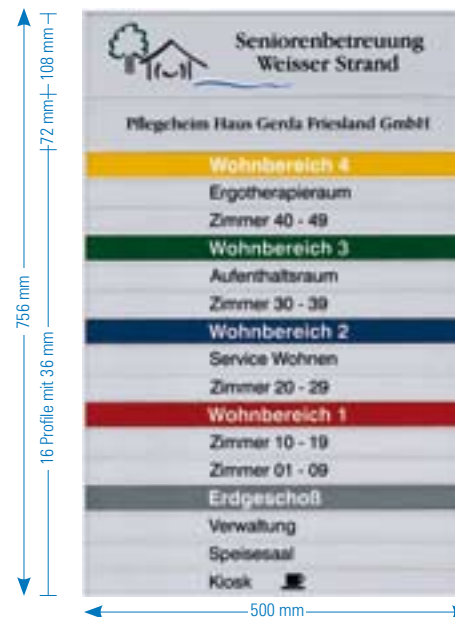

2 Etagenwegweiser 500 x 750 mm, Best.-Nr. 311777  
Preisbeispiel: 275 € für Gestaltung und Beschriftung

## Etagenwegweiser Serie Silver

- einfache Montage
- Schutz vor fremdem Zugriff
- problemloser Textwechsel

Dieses Wegweisersystem aus silberfarbig eloxierten Aluprofilen lässt Ihnen für die Gestaltung sehr viel Spielraum. Für jedes Beschriftungsprofil wird ein weißer Kunststoffstreifen sowie eine Antireflex-Folie mitgeliefert. Der herausnehmbare Streifen eignet sich ideal zum Bekleben mit Schriften, die später problemlos entfernt bzw. ausgetauscht werden können. Wollen Sie die Beschriftung auf Papier drucken und in die Profile einschleiben, so ist auch dies ganz einfach möglich.

## Beschriftungsservice

- Gestaltung
- Folienbeschriftungen
- Digitaldrucke

Bitte fragen Sie bei uns an und nennen Sie uns Ihre Wünsche! Wir helfen Ihnen gern.

### 1 Etagenwegweiser 500 x 756 mm

Anzahl Beschriftungsprofile	Best.-Nr.	Preis €
108 mm 72 mm 36 mm		
1 Stk. 1 Stk. 16 Stk.	311777	269,50

### 2 Etagenwegweiser 750 x 972 mm

Anzahl Beschriftungsprofile	Best.-Nr.	Preis €
108 mm 72 mm 36 mm		
1 Stk. 1 Stk. 22 Stk.	311877	520,00



# Serie Silver – klassisch und zeitlos



Beschriftungsetiketten für Türschilder „silver“. Abgestimmt auf die Beschriftungssoftware. Drucker geeignet im DIN A4 Format mit Perforation, je nach Profilhöhe 18, 36 oder 72 mm.

**Nicht vergessen!**  
Bei Druckerbeschriftung  
erforderliche  
**Beschriftungsetiketten**  
mitbestellen!

## Modell Silver

- einfache Montage
- schnelles Auswechseln der Texte
- Schutz vor fremdem Zugriff

Hochwertige Aluminiumprofile im zeitlosen Design. Einfachste Handhabung und optimale Verarbeitung ergänzen sich in perfekter Weise.

Mitgeliefert wird:

1 x Schutzfolie Antireflex, Schrauben, Dübel, Selbstklebepads, Imbusschlüssel (nicht bei Piktogrammen)

Geradlinig und dezent wirkt dieses flexible Türschilder-System aus silberfarbig eloxiertem Aluminium. Je nach Bedarf stehen Ihnen unterschiedliche Größen, Varianten und Piktogramme zur Auswahl. Kinderleicht ist die Montage der Grundelemente. Danach lassen sich alle Beschriftungsleisten mit einem Griff von oben in die entsprechende Profiführung einlegen oder umgekehrt herausnehmen. Vor unberechtigtem Zugriff schützt eine seitlich versenkbare Sicherungsschraube.

 Kostenlose  
**Beschriftungsvorlagen**  
[www.ultradex.com](http://www.ultradex.com)

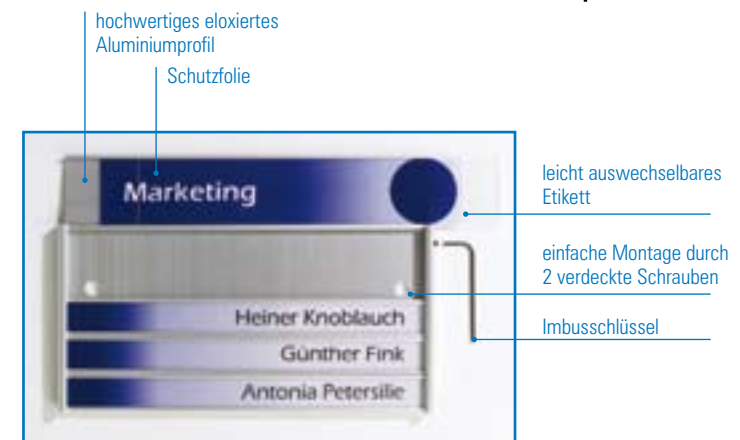

Das komplette Zubehör ist im Preis enthalten.

# Geradlinig und elegant: Beschilderungs-System



## 1 Türschilder

Anzahl Beschriftungsprofile	Außenmaße B x H mm	Best.-Nr.	Preis €
2	180 x 54	310177	17,70
3	180 x 72	310277	21,05
4	180 x 90	310377	24,55
5	180 x 108	310477	27,80
1	180 x 72	310577	19,25
2	180 x 108	310677	25,00
1	60 x 36	310977	8,50

## Beschriftungsetiketten für System Silver

Für Profilgrößen	Inh. 10 Blatt	Best.-Nr.	Preis €
180 x 72 mm	40 Streifen	312000	12,20
180 x 36 mm	80 Streifen	312100	12,20
180 x 18 mm	190 Streifen	312200	12,20

## 2 Frei/Belegt-Anzeiger

Außenmaße B x H in mm	Best.-Nr.	Preis €
180 x 36	314577	17,50

## 3 Konferenzraum: Frei/Besetzt

Außenmaße B x H in mm	Best.-Nr.	Preis €
180 x 108	314077	37,15

## 4 Tischaufsteller/Namenschilder

Außenmaße B x H in mm	Best.-Nr.	Preis €
180 x 36	314177	26,75

## 5 Piktogramme, wandabstehend

Piktogramm	Außenmaße B x H x T mm	Best.-Nr.	Preis €
a	133 x 108 x 40	315077	24,25
b	133 x 108 x 40	315177	25,60
c	133 x 108 x 40	315277	25,60
d	133 x 108 x 40	315377	25,60
e	133 x 108 x 40	315477	25,60
f	133 x 108 x 40	315577	25,60
g	133 x 108 x 40	315677	25,60

## 6 Piktogramme, flache Montage

Piktogramm	Außenmaße B x H mm	Best.-Nr.	Preis €
a – blanko	115 x 108	316077	19,05
b – Mann	115 x 108	316177	20,10
c – Frau	115 x 108	316277	20,10
d – Mann + Frau	115 x 108	316377	20,10
e – Nichtraucher	115 x 108	316477	20,10
f – Rollstuhl	115 x 108	316577	20,10
g – Information	115 x 108	316677	20,10



1 Best.-Nr. 310177



1 Best.-Nr. 310277



1 Best.-Nr. 310377

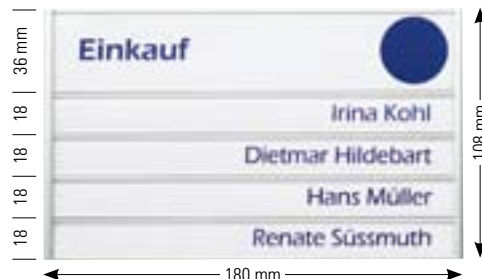

1 Best.-Nr. 310477



1 Best.-Nr. 310577



1 Best.-Nr. 310677



1 Best.-Nr. 310977

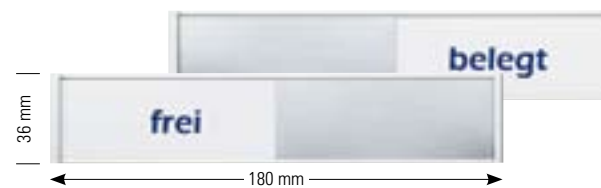

2 Best.-Nr. 314577 (wird ohne Text geliefert)



5 Best.-Nr. 315077 - 315677



6 Best.-Nr. 316077 - 316677



3 Best.-Nr. 314077



4 Best.-Nr. 314177

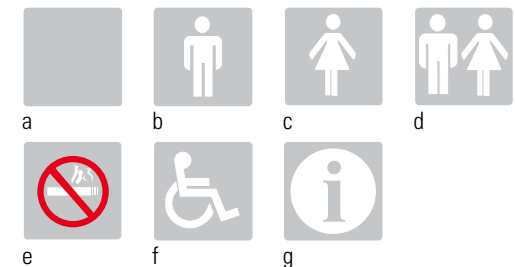

5 + 6 Piktogramme: wandabstehend oder flache Montage



# Serie Glasline: einmalig im Design - innovativ in der Funktion

## Glasline Design

- hochwertige Materialien
- exklusives Design
- genialer Wandhalter
- schneller Textwechsel
- bis DIN A3 einfach selbst zu beschriften
- kostenlose Beschriftungsvorlagen
- einfache Montage

Scheiben aus kristallklarem gehärtetem Einscheibensicherheitsglas (ESG), Wand- und Abstandshalter aus Aluminium, silberfarbig eloxiert. Die innovative Klemmtechnik ermöglicht eine einfache Montage des kompletten Türschildes sowie einen schnellen Wechsel der Beschriftung. Die beschriftete Folie wird auf die Glasgröße zugeschnitten, zwischen die zwei Scheiben gelegt und in den Halter eingeklemmt. Zusammen mit der satinierten Beschriftungsfolie bietet Ihnen dieses System viele Möglichkeiten, Ihr Corporate Design wirkungsvoll zur Geltung zu bringen. Die extra zu bestellenden Folien sind nur für Laserdrucker geeignet. Im Internet halten wir für Sie kostenlose Beschriftungsvorlagen mit vielen Ideen und Piktogrammen bereit. Mit dieser Hilfe können Sie Texte und Symbole bis zu Format A3 einfach selbst gestalten. (Bis zur Größe A3 sind die Türschilder nur für den Innenbereich geeignet!)

Alle Wegweiser größer als DIN A3 können auf der Rückseite mittels Klebetext und satiniertes Schutzfolie beschriftet werden (Preis auf Anfrage). Verschmutzung oder Sprayanschläge können so problemlos von der Frontseite entfernt werden.

### Lieferumfang:

- bis zur Größe A3 liefern wir je 2 Scheiben 4 mm ESG
- für größere Formate als A3 liefern wir eine Scheibe 8 mm ESG
- komplette Aluminium Wand- und Abstandshalter mit Montagmaterial

### Beschriftungsfolie:

nicht im Lieferumfang, bitte separat bestellen



1 Format 105 x 148 mm



1 Format 150 x 150 mm



2 Türschild mit Frei/Besetztanzeiger  
Format 150 x 150 mm



1 Format 210 x 148 mm



3 Tischaufsteller: Format 210 x 74 mm



einfache Montage, schneller Folienwechsel, beschriftete Folie zwischen die zwei Scheiben legen, Imbusschraube anziehen, fertig

### Info Einscheibensicherheitsglas (ESG)

Ist viel sicherer als Fensterglas. Wird auf etwa 600°C erhitzt und thermisch vorgespannt. Wenn das Spannungsfeld zerstört wird, zerfällt das Glas in kleinste Teile. (Extrem geringe Verletzungsgefahr)



1 Format 210 x 297 mm



1 Format 297 x 420 mm



! Alle Schilder dieser Serie können sowohl im Hoch- als auch im Querformat montiert werden. Einschiebige Schilder (Best.-Nr. 325500 und 325600) sind auch für die Außenbereich geeignet.

## 1 Türschilder

2 x 4 mm ESG (nur für den Innenbereich)

Maße in mm	Anzahl Halter	Best.-Nr.	Preis €
105 x 148	1	325000	44,20
150 x 150	2	325100	63,50
210 x 148	2	325200	68,70
210 x 297	2	325300	76,00
297 x 420	4	325400	118,60

## 2 Türschild mit Frei/Besetztanzeiger,

2 x 4 mm ESG (nur für den Innenbereich)

Maße in mm	Anzahl Halter	Best.-Nr.	Preis €
150 x 150	2	325900	79,10

## 3 Tischaufsteller

2 x 4 mm ESG

Maße in mm	Anzahl Halter	Best.-Nr.	Preis €
210 x 74	1	325800	50,00

## Beschriftungsfolien

mattiert für Laserdrucker

Format	Menge VE	Best.-Nr.	Preis €
DIN A4	10	312500	14,25
DIN A4	25	312600	27,25
DIN A3	5	312700	14,25

Durch diese spezielle Folien erhalten Ihre Türschilder eine besonders edle Ausstrahlung von satiniertem Glas.

## 5 Wegweiser

1 x 8 mm ESG (auch für den Außenbereich)

Maße in mm	Anzahl Halter	Best.-Nr.	Preis €
500 x 700	4	325500	197,60
700 x 1000	4	325600	344,25

## 6 Wegweiser, hängend

1 x 8 mm ESG

Maße in mm	Anzahl Halter	Best.-Nr.	Preis €
800 x 200	2	325700	158,10



die Glasline Serie bietet für jeden Bedarf das richtige Format



5 Format 700 x 1000 mm, auch für außen geeignet

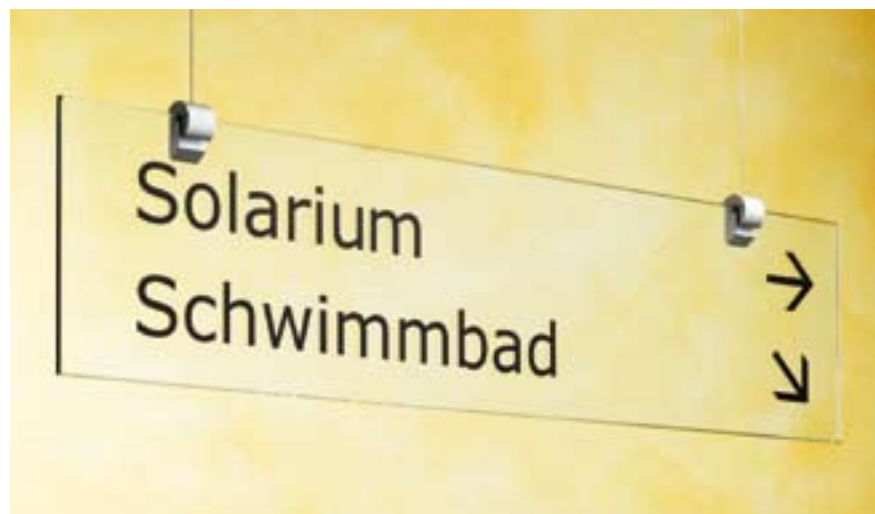

6 Wegweiser, hängend: Format 800 x 200 mm



5 Format 500 x 700 mm, auch für außen geeignet



# Serie Skyline: edel und repräsentativ



Genaueres Lochen mit dem Folienlocher-Set

## Skyline Beschilderungssystem

- gehärtetes ESG-Glas, Halter aus Edelstahl
- viele Formate und Größen
- einfach selbst zu beschriften
- kostenlose Beschriftungsvorlagen

Scheiben aus kristallklarem gehärtetem Einscheibensicherheitsglas (ESG), Wand- und Abstandhalter aus Edelstahl. Zusammen mit der satinierten Beschriftungsfolie, die zwischen beide Scheiben eingelegt wird, bietet Ihnen dieses System viele Möglichkeiten, Ihr Corporate Design wirkungsvoll zur Geltung zu bringen. Die extra zu bestellenden Folien sind nur für Laserdrucker geeignet. Im Internet halten wir für Sie kostenlose Beschriftungsvorlagen mit vielen Ideen und Piktogrammen bereit. Mit dieser Hilfe können Sie Texte und Symbole bis zum Format A3 einfach selbst gestalten (nur für den Innenbereich geeignet). Alle Wegweiser größer als DIN A3 können auf der Rückseite mittels Klebetext und satinierter Schutzfolie beschriftet werden. Verschmutzung oder Sprayschläge können so problemlos von der Frontseite entfernt werden.

Mit diesem repräsentativen Beschilderungssystem informieren Sie Ihre Gäste stilvoll.

Beschriftungsservice:

Bitte fragen Sie bei uns an und nennen Sie uns Ihre Wünsche!

### Lieferumfang:

- bis zur Größe DIN A3 liefern wir je 2 Scheiben 4 mm ESG
- für Wegweiser größer als DIN A3 liefern wir eine Scheibe 6 oder 8 mm ESG je nach Größe
- komplette Edelstahlhalter mit Montagematerial

### Beschriftungsfolien:

nicht im Lieferumfang, bitte separat bestellen.

### 1 Folienlocher-Set

Mit diesem praktischen Set wird die Montage noch einfacher. Lästiges Anzeichnen und ungenaues Durchstoßen der Folie entfällt. Sofern Sie unsere kostenlose Beschriftungsvorlagen nutzen, wird Ihnen bereits die exakte Lochposition mit angedruckt. So erhalten Sie einfach und schnell saubere runde Schnitte.

### 1 Locher-Set

Artikel	Best.-Nr.	Preis €
Locher-Set	3195	17,80



## 1 Türschilder

2 x 4 mm ESG (nur für den Innenbereich)

Maße in mm	Anzahl Halter	Best.-Nr.	Preis €
100 x 160	2	321000	34,35
120 x 180	4	321100	47,25
150 x 150	4	321200	42,85
210 x 297	4	321300	63,50
297 x 420	4	321400	98,80

## 2 Fahnschild

2 x 4 mm ESG (nur für den Innenbereich)

Außenmaß 200 x 300 mm

Maße in mm	Anzahl Halter	Best.-Nr.	Preis €
180 x 180	3	321550	207,50

## 3 Frei/Beleganzeige aus Edelstahl

Maße in mm	passend für Best.-Nr.	Best.-Nr.	Preis €
140 x 25	321200	321730	31,65
170 x 25	321100	321830	36,50

## 4 Tischaufsteller

2 x 4 mm ESG

Maße in mm	Anzahl Halter	Best.-Nr.	Preis €
200 x 70	2	322600	38,90

## 5 Einschubschild für DIN A4

2 x 4 mm ESG

Format	Anzahl Halter	Best.-Nr.	Preis €
260 x 330	4	322788	170,60

## 6 Wegweiser, hängend

1 x 6 mm ESG

Maße in mm	Anzahl Halter	Best.-Nr.	Preis €
700 x 120	2	322388	119,60

## 7 Wegweiser

1 x 8 mm ESG (auch für den Außenbereich)

Maße in mm	Anzahl Halter	Best.-Nr.	Preis €
350 x 500	4	322088	145,60
500 x 700	4	322188	202,80
1000 x 700	4	322288	377,75

## 8 Beschriftungsfolie mattiert (o. Abb.)

Format	Menge VE	Best.-Nr.	Preis €
DIN A4	10	312500	14,25
DIN A4	25	312600	27,25
DIN A3	5	312700	14,25

**Kostenlose**  
**Beschriftungsvorlagen**  
[www.ultradex.com](http://www.ultradex.com)



1 Türschild 100 x 160 mm



1 Türschild 120 x 180 mm



1 Türschild 150 x 150 mm



1 Türschild im DIN A4 Format



5 Einschubschild im DIN A4 Format



2 Fahnschild 180 x 180 mm



3 Türschild mit Frei/Beleganzeige



3 Einfach und jederzeit zu montieren



4 Tischaufsteller



6 Wegweiser, hängend



7 Wegweiser, auch für außen 500 x 700 mm



7 Praxisschild, auch für den Außenbereich 350 x 500 mm



# Serie Color Modern und dezent

Auffällig rund, in fünf Farben lieferbar



**1 Türschild Color 213 x 297 mm**

leicht auswechselbares Etikett

entspiegelte, transparente Schutzfolie (0,4 mm)

hochwertiges Aluminiumprofil

einfache Montage durch 2 verdeckte Schrauben



**2 Türschild Color 122 x 170 mm**



Frei/Belegt-Anzeiger.  
Best.-Nr. 310777

**Ultratipp**  
Alle Schilder dieser Seite können auch im Querformat verwendet werden. Beschriftungsvorlagen, eine umfangreiche Piktogramm- und Pfeilsammlung können Sie kostenlos downloaden:  
<http://www.ultradex.de>



### 3 Beschriftungsetiketten

für Türschilder „color“ 170 x 122 mm. Drucker geeignetes, auf die Beschriftungssoftware abgestimmtes, A4 Format mit jeweils zwei Etiketten pro Bogen, die sich dank einer Perforation profilgenau auslösen lassen.

### Serie Color

- schneller Etikettenwechsel
- Text einfach selbst gestalten
- kostenlose Beschriftungsvorlagen
- modernes Design, einfache Montage

Gewölbtes Aluminium-Türschild in fünf neutralen Farben. Ob Hoch- oder Querformatmontage, die Beschriftungsfläche von 170 x 118 oder 297 x 210 mm (DIN A4) lässt Ihnen viel Freiraum für eine individuelle und kreative Gestaltung.

Mitgeliefert wird:

Antireflektierende Schutzscheibe, weißes Kunststoffetikett zum Bekleben sowie Schrauben und Dübel. Zwei seitliche Abschlussblenden (aus tech. Gründen nur bei Best. Nr. 310877 silber eloxiert möglich). Option: Sonderlackierung nach RAL oder HKS auf Anfrage.

### 1 Türschild Color 213 x 297 mm

für DIN A4 Ausdrücke

Farbe	Außenmaße	Best.-Nr.	Preis €
grün	213 x 297	310001	59,30
rot	213 x 297	310005	59,30
blau	213 x 297	310006	59,30
grau	213 x 297	310009	59,30
silber	213 x 305	310077	64,00

### 2 Türschild Color 122 x 170 mm

Farbe	Außenmaße	Best.-Nr.	Preis €
grün	122 x 170	310801	23,95
rot	122 x 170	310805	23,95
blau	122 x 170	310806	23,95
grau	122 x 170	310809	23,95
silber	122 x 178	310877	25,50
silber Frei/Belegt	122 x 178	310777	34,35

### 3 Beschriftungsetiketten

für Türschildgröße 122 x 170 mm

VE	Best.-Nr.	Preis €
25 Blatt = 50 Stück	310700	22,05

01	05	06	09	77
RAL 6033	RAL 3018	RAL 5023	RAL 7030	RAL 9006
Sonderlackierungen nach RAL sind problemlos möglich				silber eloxiert



## Zeigen, wo's langgeht

- einfacher Textwechsel
- modernes Design
- Beschriftung selbst gestalten
- schnelle Montage
- Sondergrößen und Farben

Modernes halbrundes Design, schnelles, einfaches Wechseln der Texte ohne Werkzeug und dass Sie sich die Beschriftung oder Piktogramme selbst gestalten und ändern können, zeichnen dieses System besonders aus. Alle Profile sind aus silberfarbig eloxiertem Aluminium und passen sich fast jeder Einrichtung ideal an. Die Wegweiser werden mit einer antireflektierenden Schutzfolie und Montagematerial geliefert.

### 1+2 Wegweiser, einseitig flache Wandmontage

Für Format	Außenmaße B x H	Best.-Nr.	Preis €
DIN A3	340 x 420 mm	318077	87,40
DIN A2	460 x 594 mm	318177	105,10
DIN A1	640 x 840 mm	318277	116,50
	600 x 162 mm	318477	82,70
	800 x 162 mm	318577	111,80

### 3 Wegweiser, doppelseitig wandabstehend

Außenmaße B x H	Best.-Nr.	Preis €
122 x 122 mm	318877	44,20
162 x 162 mm	318977	59,30

### 4 Wegweiser, Color deckenabhängend

Ellipsenförmiges silberfarbig eloxiertes Aluprofil mit beidseitigen Beschriftungsflächen und seitlichen hellgrauen Abschlussklappen. Die Beschriftung sowie das Auswechseln der Texte ist identisch mit den Etagenwegweisern.

Mitgeliefert werden:

- 2 weiße Kunststofffolien zum Bekleben
- 2 antireflektierende Schutzscheiben
- 2 zu kürzende Stahlseile a 100 cm Länge
- 2 Deckenhalter mit Schrauben und Dübel

### Wegweiser Color deckenabhängend

Farbe	Außenmaße B x H	Best.-Nr.	Preis €
silber eloxiert	600 x 162 mm	317277	167,00
silber eloxiert	800 x 162 mm	318377	190,90



1 Wegweiser für flache Wandmontage



1 einfaches Austauschen der Inhalte durch Klappmechanismus

**Beschriftungsservice**

- Gestaltung
- Folienbeschriftungen
- Digitaldrucke

Bitte fragen Sie bei uns an und nennen Sie uns Ihre Wünsche! Wir helfen Ihnen gern.



2 einfaches Austauschen der Inhalte



2 Wegweiser für flache Wandmontage



3 Wegweiser, wandabstehend

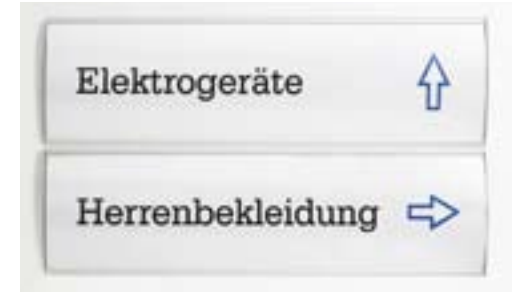

2 es können mehrere Profile untereinander montiert werden



4 Wegweiser, deckenabhängend

