



Schreib- und Magnettafeln in 2 Qualitäten



1 Schreibtisch mit Emailoberfläche



2 Schreibtisch „Fair“ mit Acryloberfläche



Praxisbeispiel



Magnetische Infotaschen geben Ihnen Aushängen den auffälligen Rahmen. Ein praktisches Zubehör für Ihre Schreibtisch. Mehr Informationen ab Seite 72.

1 Hochwertige Emailtafel

- magnethaftend, beschriftbar und trocken abwischbar
- kratzfest und säurebeständig
- Rahmen und Ablageleiste aus elox. Aluminium
- Montagesatz zur verdeckten Wandaufhängung wahlweise im Hoch- und Querformat
- verwindungsfreie Rückwand

Bei allen unseren Schreibtischen mit emailierter Oberfläche wird hochwertiges Email verarbeitet, welches Ihnen bei sachgemäßer Behandlung eine lebenslange Funktion garantiert.

Alle Wandtafeln haben eine Ablageleiste, die in den silberfarbig eloxierten Alu-Tafelrahmen einfach eingehängt wird. Die verdeckte Wandaufhängung an der Tafelrückseite ermöglicht eine leichte Montage.

Hochwertige Emailtafel

Tafelgröße B x H	Best.-Nr.	Preis €
620 x 470 mm	8040	59,80
920 x 620 mm	8041	87,70
1220 x 920 mm	8042	144,10
1820 x 920 mm	8043	238,25
1520 x 1020 mm	8045	234,00
1820 x 1220 mm	8046	299,75
2020 x 1220 mm	8047	335,00
2420 x 1220 mm	8048	400,50
3020 x 1220 mm	8049	533,75

2 Schreibtisch „Fair“

- Acryl-Schreiboberfläche
- magnethaftend, beschriftbar und trocken abwischbar
- Montagesatz zur verdeckten Wandaufhängung wahlweise im Hoch- und Querformat
- Rahmen und Ablageleiste aus elox. Aluminium

Schreibtisch „Fair“

Tafelgröße B x H	Best.-Nr.	Preis €
600 x 450 mm	21012	44,50 FHN
900 x 600 mm	21013	66,60 FHN
1200 x 900 mm	21014	106,40 FHN
1500 x 1000 mm	21016	151,90 FHN
2000 x 1200 mm	21015	248,25 FHN

FHN = Nettopreis-Artikel



1 Whiteboardmarker, Rundspitze

Farbe	Inhalt/Packg.	Best.-Nr.	Preis €
grün	4 Stück	845801	6,70
rot	4 Stück	845805	6,70
blau	4 Stück	845807	6,70
schwarz	4 Stück	845811	6,70
4 Farb. sortiert	4 Stück	845899	6,70

2 Whiteboardmarker, Keilspitze

Farbe	Inhalt/Packg.	Best.-Nr.	Preis €
grün	4 Stück	845901	9,00
rot	4 Stück	845905	9,00
blau	4 Stück	845907	9,00
schwarz	4 Stück	845911	9,00
4 Farb. sortiert	4 Stück	845999	9,00

3 Magnetischer Stifthalter

	Best.-Nr.	Preis €
	8516	8,50

4 Reinigungsspray

Inhalt	Best.-Nr.	Preis €
1 Flasche à 200 ml	8338	7,00
6 Flaschen à 200 ml	8337	39,45

5 Magnetischer Tafelwischer

Inhalt	Best.-Nr.	Preis €
Tafelwischer mit 5 Ersatzstreifen	8515	9,60
Ersatzstreifen Filz 10 Stück	8509	5,75

6 Farbige Haltemagnete

Größe Ø	Inhalt/Packung	Best.-Nr.	Preis €
20 mm	12	8441..	5,75
20 mm	50	8627..	19,90
30 mm	10	8442..	6,35
30 mm	50	8628..	24,15

Kraftmagnete

35 mm	10	8443..	11,35
35 mm	50	8629..	46,70

Bitte den Farbcode der Bestellnummer anhängen.

7 Schreibtafel-Zubehörpaket

Inhalt	Best.-Nr.	Preis €
Komplettes Zubehörpaket	8332	37,45



1 Whiteboardmarker mit Rundspitze

- trocken abwischbar
- Strichstärke 4 mm
- lieferbar in 4 Farben



2 Whiteboardmarker mit Keilspitze

- trocken abwischbar
- Strichstärke 2-7 mm
- lieferbar in 4 Farben



3 Magnetischer Stifthalter



4 Spezial Reinigungsspray

Reinigt problemlos Weißwandtafeln. Beseitigt Rückstände von Whiteboardmakern, Permanentstiften, Fingerabdrücken und Fettflecken: Schnell, sauber und schonend.



5 Magnetischer Tafelwischer

inkl. 5 Lössstreifen. Gleichzeitig Tafelwischer und Vorratsbox für Ihre Ersatzstreifen. Diese befinden sich im Innenraum des leicht zu öffnenden Wischers.



6 Farbige Haltemagnete

lieferbar in fünf Farben und sortiert (Farbcode 99)

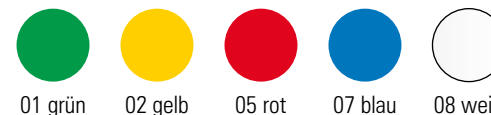

01 grün

02 gelb

05 rot

07 blau

08 weiß



7 Schreibtafel-Zubehörpaket

Die idealen Hilfsmittel für ein erfolgreiches Arbeiten mit der Schreibtafel. Das Set beinhaltet: 4 Whiteboardmarker sortiert, 1 Stifthalter magnetisch, 1 Reinigungsspray, 1 Tafelwischer magnetisch inkl. 5 Ersatzstreifen und 10 Magneten mit Ø 30 mm.



Schreibtafelvarianten

Drehtafel, Schwenktafel, Klapptafel

Schreib-Infotafeln



1 Drehtafel

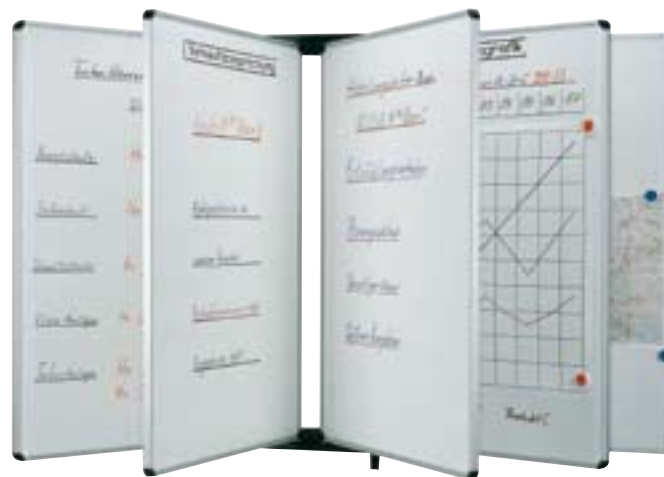

2 Schwenktafel

2 Aufhängevorrichtung für Schwenktafeln



Aufhängevorrichtung für eine Tafel

Aufhängevorrichtung für zwei Tafeln



Aufhängevorrichtung für bis zu fünf Tafeln



3 Klapptafel

1 Drehtafel

mit beidseitig hochwertig emailierten, magnethaftenden Schreiboberflächen. Die Tafel ist um 360° stufenlos drehbar und jederzeit mittels Drehknopf arretierbar.

Der fahrbare Tafelständer ist mit einer Ablageleiste sowie 4 Lenkrollen ausgestattet (2 davon mit Feststellbremse).

Drehtafel

Tafelgröße Breite x Höhe	Tafelhöhe	Best.-Nr.	Preis €
1200 x 900 mm	1940 mm	8110	696,00
1500 x 1000 mm	1940 mm	8111	803,00
2000 x 1000 mm	1940 mm	8112	982,00

2 Schwenktafel

Viel Tafelfläche auf kleinem Raum.

Schwenktafeln mit beidseitigen Magnet- und Schreibtafeloberflächen. Wählen Sie die sehr hochwertige kratz- und säurebeständige Emailoberfläche oder die preiswerte Tafeloberfläche „Fair“ (Acryl-Schreiboberfläche). Bis zu 5 doppelseitig nutzbare Schwenktafeln können in die Anlage eingehängt werden. Auf Wunsch belegen wir jede Tafelseite mit unterschiedlichen Oberflächen, ganz nach Ihrem Bedarf. Diese Preise erhalten Sie auf Anfrage.

Schwenktafel

Artikel	Rahmen- maße B x H	Best.-Nr.	Preis €
Tafel Email	900 x 1200 mm	8065	360,00
Tafel Email	1200 x 900 mm	8066	360,00
Tafel Fair	900 x 1200 mm	21030	255,00*
Tafel Fair	1200 x 900 mm	21031	255,00*
Aufhängung für 1 Tafel		1304	65,30
Aufhängung für 2 Tafeln		1303	92,60
Aufhängung für 5 Tafeln		1300	142,50

*FHN = Nettopreisartikel

3 Die Klapptafel

ist mit 5 hochwertig emailierten, magnethaftenden Schreibflächen versehen. Tafelrahmen und Ablageleiste aus silberfarbig eloxiertem Aluminium. Verdeckte Aufhängung inklusive.

Klapptafel

Grundmaße Breite x Höhe	Tafelmaß mit offenen Flügeln	Best.-Nr.	Preis €
1200 x 900 mm	2400 x 900 mm	8068	558,50
1500 x 1200 mm	3000 x 1200 mm	8105	823,75
2000 x 1200 mm	4000 x 1200 mm	8106	933,00

Magnet-Schreibtafelanlage im XXL Format

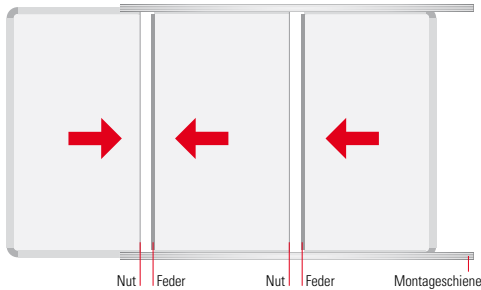

Die weiß beschichtete Acryl-Schreiboberfläche ist magnethaftend und mit trocken abwischbaren Stiften zu beschreiben. Einzelne Tafelmodule werden im Nut- und Federsystem zusammenmontiert. Mit den Führungsprofilen oben und unten werden diese sicher fixiert. Die 6 mm starke Feder aus Aluminium verbindet die Tafelmodule und garantiert einen kaum spürbaren Übergang. Tafelrahmen, Führungsprofile und Montagewinkel sind aus Aluminium silberfarbig eloxiert. Geringe Maßtoleranzen an der Wand können durch die justierbaren Montagewinkel ausgeglichen werden. Eine Montage an Leichtbauwänden ist möglich. Bedingung ist jedoch, dass die Montagewinkel an den tragenden Stützen angeschraubt werden. Mit diesem System ist nahezu jede Tafelgröße möglich. Gern versehen wir die Tafelanlage auch mit Überschriften oder Ihrem Logo. Preise erhalten Sie auf Anfrage.



Bei genauer Montage sind die Übergänge kaum spürbar und nur als Haarriss sichtbar.



Führungsprofil und justierbarer Montagewinkel aus starken Aluprofilen.



Diese Anlage hat eine Größe von 4800 x 2000 mm.



Schiebetafel-Anlage im Lagezentrum





Schiebeanlage läuft durch zwei Räume. Die Wandklappe mit Schallisierung wird bei Bedarf geöffnet, so das in beiden Räumen alle Magnettafeln jederzeit zur Verfügung stehen.



Arbeitsplatz im Lagezentrum mit 2-Kanal Schiebetafelanlage. Länge 4m



Perfektes Design, modernste Technik und praktische Schiebetafelsysteme sind in dieser Schrankwand vereint.



Ideal ist der seitliche Schiebetafegriff wenn mehrere Tafeln hintereinander laufen.



Schiebetafel Systemteile

1 Schiebetafel-Systeme

- Führungsschiene mit zwei Laufkanälen
- jederzeit erweiterbar
- leichtgängige Rollenführung
- Tafeln mobil einsetzbar
- Whiteboard Rückwand möglich
- einfache Montage

Modulares leichtgängiges Schiebetafelsystem. Schiebetafeln laufen unten auf Rollen und werden oben im Rollenkanal geführt. Alle Tafeln können einfach von vorne in die Laufkanäle eingesetzt und entnommen werden. Führungsschienen, Tafelrahmen und Systemteile sind robuste Aluminiumprofile silberfarbig eloxiert. Weitere Führungsschienen können einfach nach vorne in die vorhandene Wandschiene eingehängt und fixiert werden. Ab der dritten Schiene (5. + 6. Laufkanal) ist eine Abstützung nach unten notwendig. Mit dem einfach zu montierenden Rollensatz kann jede Ultradex Standardtafel eingesetzt werden, sofern die Tafelhöhe identisch ist. Mitgeliefert werden: Montageprofile, Anschlagpuffer, Endkappen, Verbindungsprofile und Systemschrauben.



1 Aluminiumprofil unten mit zwei Laufspuren. Basis- und Anbauprofil.



1 Aluminiumprofil oben mit zwei Führungskanälen Basis- und Anbauprofil



1 Jederzeit um zwei weitere Laufspuren erweiterbar. Anbauprofil eingehängen und mit Verbindungsprofil fixieren.



Montageprofil für eine einfache Wandmontage



5 Laufrolle unten und Führungsrolle oben



5 Einfach auf den Tafelrahmen schieben, fixieren, fertig.



Gefederter Tafelanschlag und montierte Endkappe



5 Seitlicher Tafelgriff. Kann jederzeit individuell in jeder Höhe am Tafelrahmen fixiert werden.



5 Stützfuß ab der 5.+6. Laufspur ein Muss. Die bestellte Höhe kann um +40 mm stufenlos verlängert werden.



5 Mobiler Wand-Tafelhalter für einen Einsatz an der Wand



1 2-Kanal Führungsschienen

Geliefert werden zwei Schienen: je eine Laufschiene unten und Führungsschiene oben

Produkt	Maße L x B x H	Best.-Nr.	Preis €
Basisschienen	2000 x 85 x 36 mm	6110	400,00
Basisschienen	3000 x 85 x 36 mm	6112	498,00
Anbauschielen	2000 x 85 x 36 mm	6120	451,00
Anbauschielen	3000 x 85 x 36 mm	6122	532,00

2 2-Kanal Schiebeanlage mit vollflächiger Whiteboardrückwand Fair

für Tafelhöhe	Maße L x B x H	Best.-Nr.	Preis €
1200 mm	3000 x 100 x 1305 mm	6130	1139,00
1200 mm	4000 x 100 x 1305 mm	6132	1293,00
1200 mm	5000 x 100 x 1305 mm	6134	1582,00
1500 mm	3000 x 100 x 1605 mm	6131	1254,00
1500 mm	4000 x 100 x 1605 mm	6133	1425,00
1500 mm	5000 x 100 x 1605 mm	6135	1735,00

3 Schiebetafeln einseitig mit Whiteboardoberfläche Fair inkl. Lauf- und Führungsrollen

Produkt	Maße B x H	Best.-Nr.	Preis €
Magnet/Schiebetafel	900 x 1200 mm	6140	284,00
Magnet/Schiebetafel	1200 x 1200 mm	6142	322,00
Magnet/Schiebetafel	1500 x 1200 mm	6144	346,00
Magnet/Schiebetafel	2000 x 1200 mm	6146	395,00

4 Schiebetafeln einseitig mit hellgrauer Filzoberfläche inkl. Lauf- und Führungsrollen

Produkt	Maße B x H	Best.-Nr.	Preis €
Pinntafel/Filz	900 x 1200 mm	6150	276,00
Pinntafel/Filz	1200 x 1200 mm	6152	299,00
Pinntafel/Filz	1500 x 1200 mm	6154	326,00
Pinntafel/Filz	2000 x 1200 mm	6156	374,00

5 Zubehör Schiebetafelsystem

Produkt	Best.-Nr.	Preis €
Lauf- u. Führungsrollen je zwei Stück	6160	97,50
Stützfuß	6162	130,00/lfm.
2 Tafelhalter + 1 Wandprofil 650 mm lang	6164	72,00
Seitlicher Tafelgriff	8270	43,50

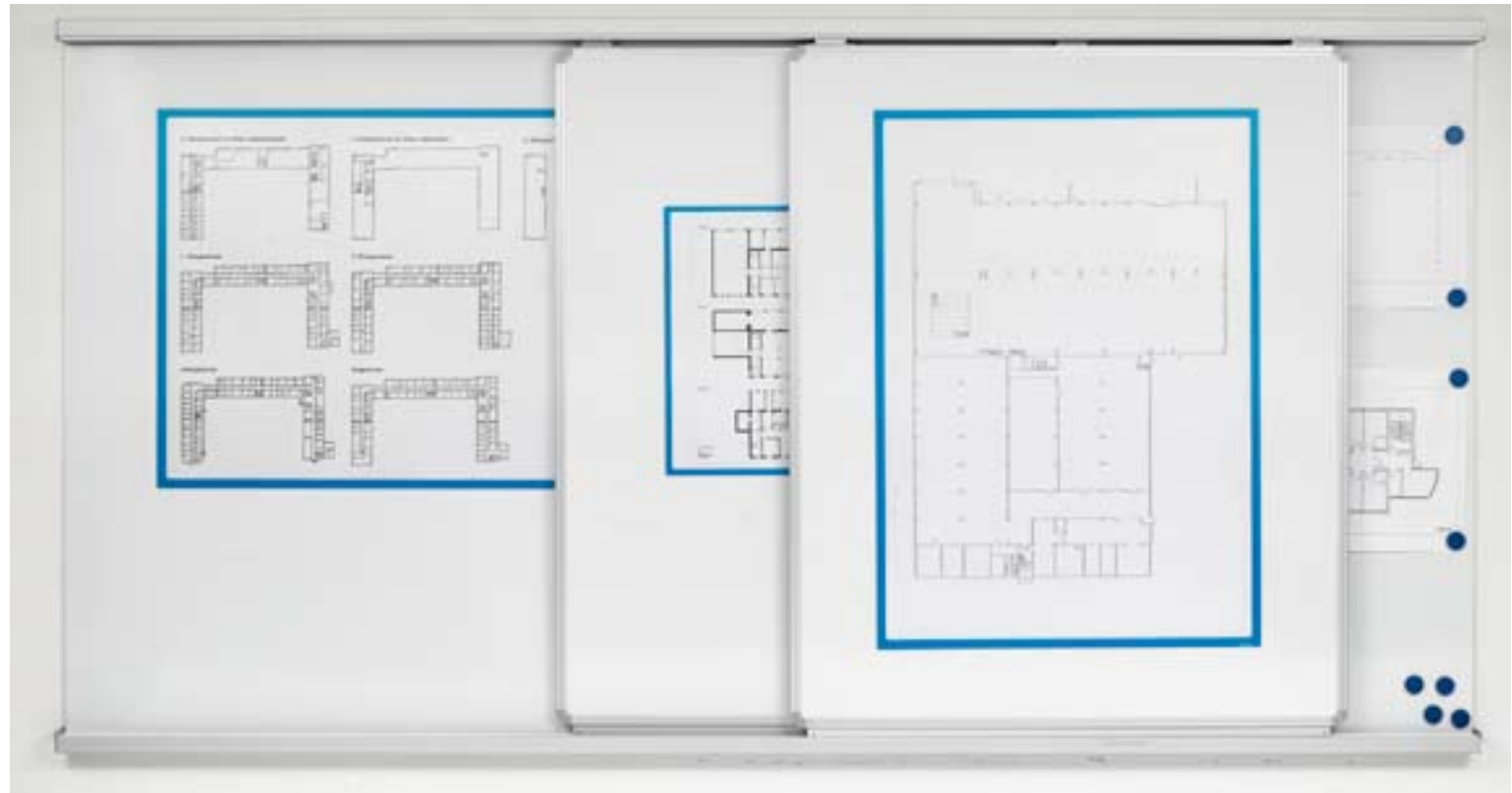

2 2-Kanal-Schiebetafelanlage mit vollflächiger Funktions-Rückwand 3000 x 1305 mm. Schiebetafeln müssen extra bestellt werden

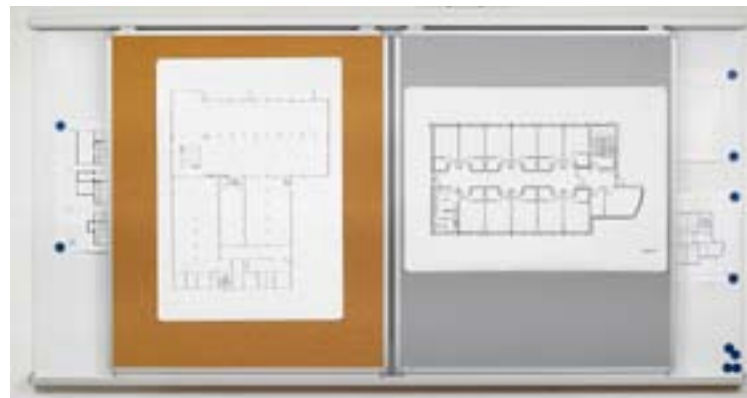

3 + 4 Jede Ultradex Tafel in passender Tafelhöhe kann eingesetzt werden



3 + 4 Abstand zwischen den Tafeln 12 mm



Leichtgängige Rollenführung.
Tafelrahmen und Führungsschienen aus eloxiertem Aluminium. Gesamttiefe 85 mm.



Ultradex Schwebetafeln

Ein großflächiges Tafelsystem, das höchsten Anforderungen gerecht wird



Leichtgängige Rollenführung oben.

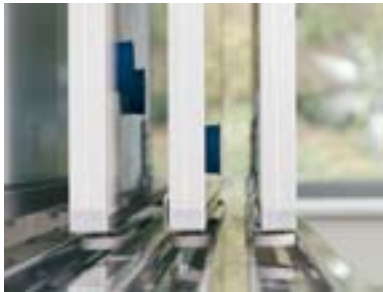

Leichtgängige Rollenführung unten.



Robust und langlebig. Verstärkungen im und am Rahmen für extreme Beanspruchung.



Durch Kraftmagnete im Tafelrahmen lassen sich mehrere Tafeln zu extra breiten Flächen aneinanderreihen.



2 Ultradex Schwebetafeln im Lagezentrum eines Krisenstabes

Leichtgängige Rollapparate oben und kugelgelagerte Führungsrollen unten lassen die Tafeln ohne Kraftaufwand in der Anlage schweben.

Dieses hochwertige Tafelsystem ist auf fast jede Anforderung vorbereitet. Laufschienen aus verstärktem Aluminiumprofil, silberfarbig eloxiert. Führungsschienen unten aus Edelstahl gebürstet.

Leichtgängige Rollapparate oben und kugelgelagerte Führungsrollen unten lassen die Tafeln ohne Kraftaufwand in der Anlage schweben, ob Wand-, Decken- oder Bodenführung.

An der Wand, vor einer Fensterfront oder als Trennwand mitten im Raum. Die Anzahl der Laufkanäle kann variiert werden. Die Tafeloberflächen sind als magnethaftende Schreibfläche, Pinnfläche, Projektionsfläche – entsprechend Ihren Bedürfnissen – erhältlich.

Ultradex Schwebetafeln

Ein großflächiges Tafelsystem, das höchsten Anforderungen gerecht wird



Extra weite Abstände zwischen den Tafeln.



Laufschiene objektbezogen in die Decke eingelassen



Führungsschiene aus Edelstahl, objektbezogen gefertigt.



Vitrinen und Schaukästen für Innen

Repräsentativ, sicher und praktisch zugleich.



1 Magnet- und Schreibtafel-Vitrine, 6 cm flach, mit zwei Acrylglas-Schiebetüren, abschließbar - die Vielzahl-Vitrine von Ultradex



Infotaschen finden Sie auf der Seite 73.



Magnete und magnetisches Zubehör finden Sie auf den Seiten 70.



Magnete zum Ankleben. Eine Seite magnetisch, die andere selbstklebend. Siehe Seite 70.

1 Die Magnet- und Schreibtafel-Vitrine

- mit platzsparenden, rollengeführten 5 mm GS-Acrylglas-Schiebetüren
- mit magnethaftender und beschreibbarer Rückwand
- mit eloxiertem Aluminiumrahmen und formschönen grauen Kunststoffecken
- mit Sicherheitsschloss
- mit komplettem Montageset zur einfachen Wandbefestigung

Viele Varianten sind möglich

- Vitrinen mit pinnfähiger Textil- oder Korkoberfläche
- Vitrinen mit farbiger Rückwand für den magnetischen Aushang
- Vitrinen ohne Rückwand, die Sie über Ihre vorhandene Wandtafel nachträglich stülpen
- Vitrinen in Sondergrößen und lackiert nach Ihren Vorstellungen

Unsere erfahrenen Mitarbeiter helfen Ihnen gern weiter.



1 Die Magnet- und Schreibtafel-Vitrine

Magnet- und Schreibtafel-Vitrine		Best.-Nr.	Preis €
Außenmaße B x H x T mm	Innenmaße B x H x T mm		
1100 x 750 x 60	990 x 640 x 50	9230	672,00
1240 x 1040 x 60	1130 x 930 x 50	9231	787,50
1750 x 1240 x 60	1640 x 1130 x 50	9232	1031,75



1 Vitrinen

Für DIN-Formate	Außenmaße B x H x T mm	Innenmaße B x H x T mm	Best.-Nr.	Preis €
A3, hoch	377x500x28	318x441x15	9290	148,00
A3, quer	500x377x28	441x318x15	9291	148,00
A2, hoch	500x665x28	441x606x15	9292	193,20
A2, quer	665x500x28	606x441x15	9293	193,20
A1, hoch	665x920x28	606x860x15	9294	251,75
A1, quer	920x665x28	860x606x15	9295	251,75
A0, hoch	920x1268x28	860x1208x15	9296	421,25
A0, quer	1268x920x28	1208x860x15	9297	421,25

2 Vitrinensets komplett mit Zubehör

Vitrinenset DIN A0

Setinhalt:

- 1 Magnettafelvitrine DIN A0 hoch Best.-Nr. 9296 oder 1 Magnettafelvitrine DIN A0 quer Best.-Nr. 9297
- 1 Pack. Infotaschen magnetisch DIN A4 (5 Stück) blau Bestell Nr. 889007
- 2 Stück Infotaschen magnetisch DIN A3 in silber Bestell Nr. 889177
- 1 Stück Überschriftenprofil magnetisch für auswechselbare Texte Höhe 50 mm, Breite 880 mm
- 2 Stück magnetische Inkjetfolien um Texte u. Logo selbst zu drucken

Format	Außenmaße	Best.-Nr.	Preis €
Hochformat	913x1261x28	9288	466,00
Querformat	1261x913x28	9289	466,00

Vitrinenset DIN A1

Setinhalt:

- 1 Magnettafelvitrine DIN A1 hoch Best.-Nr. 9294 oder 1 Magnettafelvitrine DIN A1 quer Best.-Nr. 9295
- 4 Infotaschen magnetisch A4 blau Best.-Nr. 889007
- 1 Stück Überschriftenprofil magnetisch für auswechselbare Texte Höhe 50 mm, Breite 880 mm
- 2 Stück magnetische Inkjetfolien um Texte u. Logo selbst zu drucken

Format	Außenmaße	Best.-Nr.	Preis €
Hochformat	674x920x28	9286	281,00
Querformat	920x674x28	9287	281,00



1 Vitrinen in vier Größen von DIN A3 bis DIN A0

- Hoch- oder Querformat
- Aluminiumrahmen silber eloxiert
- Rückwand magnethaftend im edlen Metalldesign Weißaluminium RAL 9006
- UV-beständige PVC-Scheibe Brandkl. B1
- nutzbare Innentiefe 15 mm
- seitliche Drehflügeltüre (außer bei A3 und A0 quer Öffnung nach oben)
- inkl. 4 Haltemagnete
- 1 Sicherheitsschloss bei A3 und A2, 2 Sicherheitsschlösser bei A1 und A0



2 Vitrinenset DIN A1 komplett mit Zubehör Best. Nr. 9286

Vitrinenset DIN A0

- Magnettafelvitrine
- 5 Infotaschen DIN A4
- 2 Infotaschen DIN A3
- Überschriftenprofil
- 2 magnetische Inkjetfolien

Vitrinenset DIN A1

- Magnettafelvitrine
- 4 Infotaschen DIN A4
- Überschriftenprofil
- 2 magnetische Inkjetfolien



Magnethaftende Infotafel im Metalldesign

Die repräsentative Designoberfläche ist ein echter Blickfang



Praxisbeispiel



Die Ultradex Infotafel im Metalldesign findet überall dort ihren Platz, wo repräsentative Aushangflächen benötigt werden. Das Zubehör wie Info- und Fototaschen finden Sie ab Seite 70.

1 Infotafel im edlen Metalldesign

Die hochwertige silbergraue Magnettafel (Aluminiumeffekt RAL 9006) mit Alurahmen passt sich optisch jeder Einrichtung perfekt an. Damit werden Ihre Informationen mit Stil präsentiert. Diese Präsentation wird Ihren Mitarbeitern und allen Besuchern auffallen. Auf Anfrage können wir die Oberfläche oder den Tafelrahmen auch in Ihrer Hausfarbe lackieren.

1 Infotafel im edlen Metalldesign

Breite x Höhe	Best.-Nr.	Preis €
900 x 600 mm	808677	153,20
1200 x 900 mm	808777	190,90
1500 x 1200 mm	808877	236,25
2000 x 1200 mm	808977	326,75

Sondergrößen bieten wir Ihnen gerne an.
Ihr Logo und festaufgebrachte Überschriften auf Anfrage.

Pinn- und Magnettafel „duodex“

Metallgeflecht aus Edelstahl



1 Pinn- und Magnettafel „duodex“

- exklusives Design
- einzigartige Oberfläche
- pinnen und magnethaftend
- hochwertige Verarbeitung

Die Kombination aus eloxiertem Aluminium, magnethaftendem Edelstahlgeflecht und der vollkommen neu entwickelten schwarzen Pinnoberfläche wird auch Sie begeistern. Das extra gerundete Metallgewebe erlaubt ungehinderte Einstiche auf der gesamten Fläche. Ihre Infoblätter oder Aushänge finden immer den richtigen Halt. Ganz gleich, ob Sie Magnete oder Pinn-Nadeln zur Hand haben.

1 Pinn- und Magnettafel „duodex“

Breite x Höhe	Best.-Nr.	Preis €
600 x 450 mm	790011	155,75
900 x 600 mm	790111	237,00
1200 x 900 mm	790211	339,00
1500 x 1000 mm	790311	422,00

Sondergrößen bieten wir Ihnen gerne an.

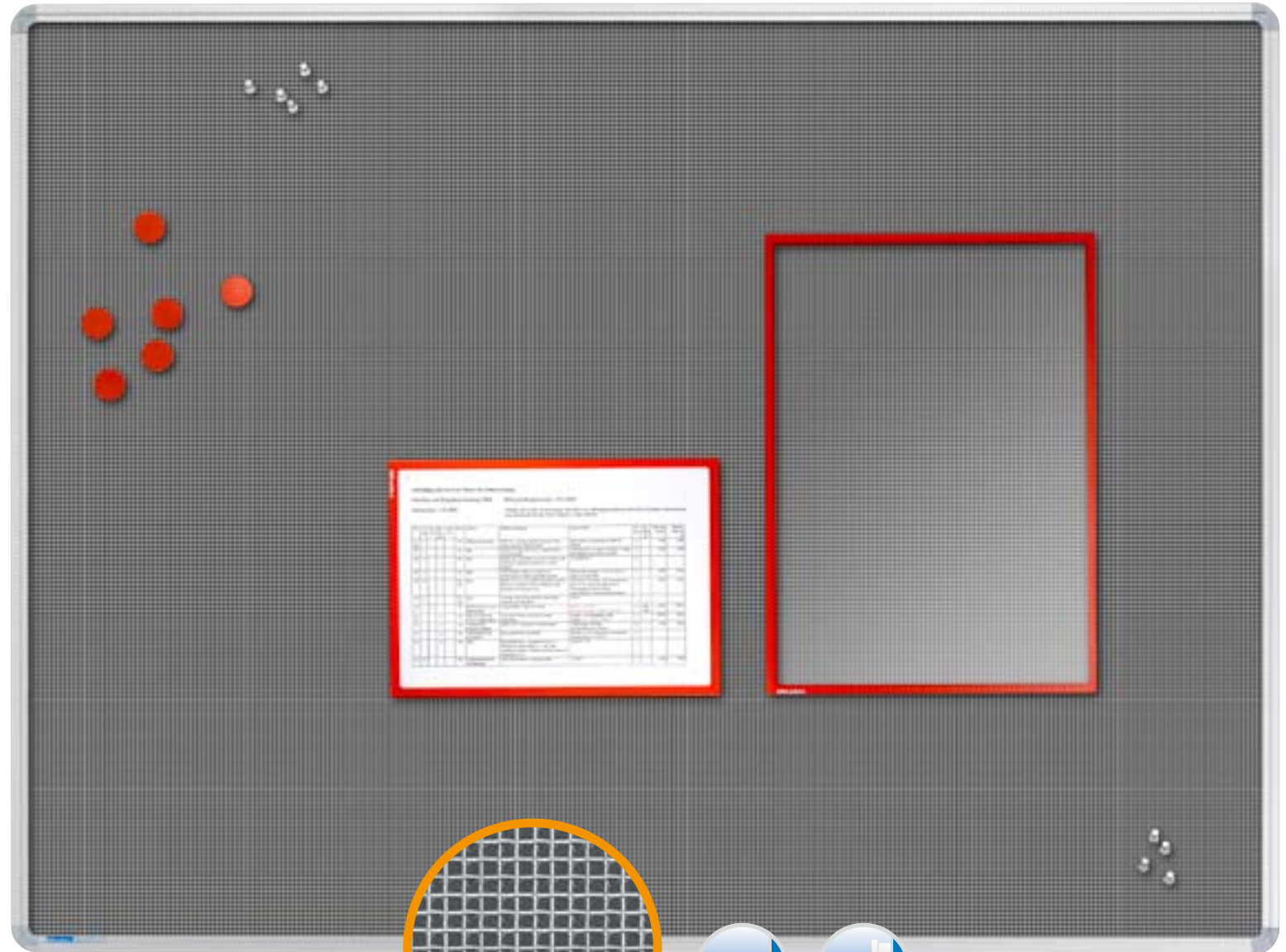

Die spezielle Oberfläche der „duodex“-Tafel.
Magnethaftend und gleichzeitig auch zum Pinnen.

Passendes Zubehör
Magnetzubehör und Pinn-Nadeln
siehe S. 70



Produktbeispiel

Die Oberfläche Duodex im Ultradex Stell- und Trennwandsystem integriert.



Pinn- und Infotafeln mit Filz- oder Korkoberfläche

Repräsentativ, sicher und praktisch zugleich.



1 Die Pinn Tafel



09 grau
ähnlich RAL 7035



07 blau
ähnlich RAL 5017



41 orange
ähnlich RAL 2003



40 grün
ähnlich RAL 6018



2 Die Naturkorktafel



Produktionsbeispiel

Auf Anfrage möglich: Schwenktafelanlage mit Infotafeln

Bis zu fünf doppelseitig nutzbare Tafeln können in die Anlage eingehängt werden. Auch in unterschiedlichen Oberflächen. Wir beraten Sie gerne.

1 Die Pinn Tafel

Die Textiloberfläche garantiert lang ein optisch ansprechendes Aussehen. Bedingt durch eine elastische Grundplatte wird ein leichtes Einstecken und Herausziehen der Nadeln möglich. Eingesfasst werden die Tafeln mit einem silberfarbig eloxierten Alurahmen. Verdeckte Wandaufhänger auf der Tafelrückseite sind bereits montiert.

Die Pinn Tafel

Breite x Höhe	Best.-Nr.	Preis €
900 x 600 mm	8090..	119,60
1000 x 750 mm	8096..	158,40
1200 x 900 mm	8097..	163,10
1500 x 1000 mm	8098..	242,50
2000 x 1200 mm	8099..	321,50

Bitte den Farbcode der Bestellnummer anhängen.

2 Die Korktafel

Der hochwertige, maschinell gepresste Naturkork garantiert eine sehr lange Lebensdauer, ohne dass die Oberfläche zerstoßen aussieht. Durch das speziell aufwändige Herstellungsverfahren schließen sich die Einstechstellen nach einiger Zeit nahezu. Die elastische Grundschaumplatte ermöglicht ein leichtes Einstecken und Herausziehen der Pinnadeln. Der Alurahmen gibt diesem Qualitätsprodukt ein ansprechendes Aussehen.

Die verdeckten Wandaufhänger auf der Tafelrückseite sind zur Hoch- und Querformataufhängung geeignet.

Die Korktafel

Breite x Höhe	Best.-Nr.	Preis €
900 x 600 mm	8075	94,20
1000 x 750 mm	8076	115,10
1200 x 900 mm	8077	151,10
1500 x 1000 mm	8078	182,30
2000 x 1200 mm	8074	261,25

Standfüße, Standfüße mobil, Tafelstativ fahrbar

Sinnvolle Erweiterungen für alle Tafeln



1 Tafelständer mit und ohne Rollen

- stufenlos höhenverstellbar
- geeignet für jede Ultradex-Tafel
- einfache, schnelle Montage
- Tafelmontage im Hoch- oder Querformat
- Lenkrollen jederzeit nachrüstbar

Die beiden Standfüße aus silber eloxiertem Aluminiumprofil werden einfach über den Ultradex Tafelrahmen geschoben und an beliebiger Stelle mit den beiden Handschrauben fixiert. So können Sie einfach und schnell die Tafel je nach aktuellem Bedarf, im Hoch- oder Querformat aufstellen und die Tafelhöhe stufenlos verändern. Der nach vorne abgeschrägte Kunststofffuß kann jederzeit mit Lenkrollen nachgerüstet werden.

Tafelständer

Höhe Standprofil	Best.-Nr.	Preis €
900 mm	721550	84,50

2 Lenkrollen, verstärkt

(nur passend für Tafelständer 721550)
Kunststoff-Lenkrollen, 2 davon mit Bremse. Mitgeliefert wird eine stabile Metallstrebe die als Verstärkung unten in den Standfuß eingelegt und mit den Rollen verschraubt wird.

Lenkrollen

Höhe Lenkrollen	Best.-Nr.	Preis €
60 mm	721503	50,00

3 Querstrebe

Zur Stabilisierung des Tafelständers. Wird empfohlen bei Tafelbreiten über 120 cm, bei beidseitigen Magnet-tafeln oder wenn Tafeln sehr oft verschoben werden.

Querstrebe

für Tafelbreite	Best.-Nr.	Preis €
1200 mm	721504	40,25
1500 mm	721505	44,95
2000 mm	721506	51,80
nach Bedarf	721507	46,50 lfm.

4 Tafelstativ, fahrbar

für Tafelbreite	Max. Tafelhöhe	Best.-Nr.	Preis €
900 - 1500 mm	1200 mm	1336	238,25
1500 - 3000 mm	1200 mm	1337	258,00



1 Tafelständer für jede Ultradex-Tafel geeignet



1 einfache Montage, stufenlose Höheneinstellung ohne Werkzeug



2 Lenkrollen für Tafelständer, extra verstärkt



3 Querstrebe

Zur Stabilisierung der Standfüße. Wird empfohlen bei Tafelbreiten über 120 cm, bei beidseitigen Magnet-tafeln oder wenn Tafeln sehr oft verschoben werden.



Tafelständer mobil (vorne) und Standfüße mit Lenkrollen (hinten)

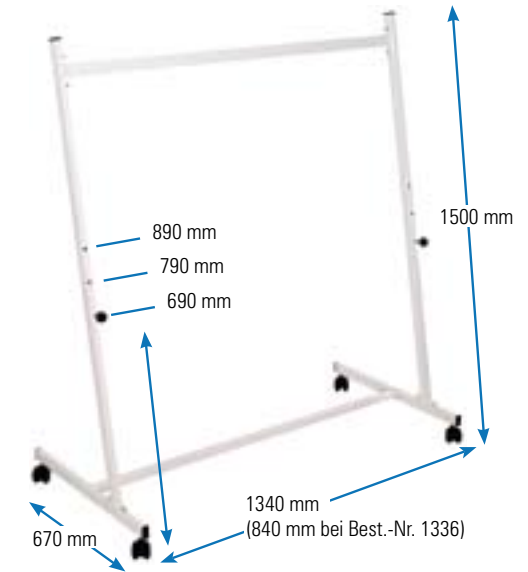

4 Tafelstativ, fahrbar

- keine Tafelmontage nötig
 - 3 Arbeitshöhen wählbar
 - einfacher Tafelwechsel, sicherer Stand
- Ein ideales Hilfsmittel für den Dauer- oder temporären Einsatz. Robuster Metallständer, weiß lackiert mit vier Lenkrollen, davon sind zwei mit Feststellbremsen ausgestattet. Eine aufwendige Tafelmontage kann entfallen, da in den allermeisten Situationen die Tafel einfach auf die beiden Stahlstützen gestellt werden kann. Die Antirutschbeschichtung sowie die schräge Auflage sorgen für einen sicheren Halt und gleichzeitig für einen angenehmen Betrachtungs- und Arbeitswinkel. Durch einfaches Umstecken der Tafelstützen kann die Tafelhöhe in drei unterschiedlichen Positionen festgelegt und geändert werden. Bei Extremsituationen kann die Tafel durch Schrauben gesichert werden (auf Anfrage). Lieferbar in zwei Größen.

! Ablageleisten, die in den Tafelrahmen eingehängt werden, finden Sie auf Seite 35.



Pinnnadeln, Haltemagnete, Magnete zum Ankleben

Zubehör zu Magnet-, Info- und Pinntafeln



1 Pinnnadeln mit Kunststoffkopf

Dose mit 40 Nadeln, farbig sortiert.
Nadellänge 11 mm
Gesamtlänge 23 mm



99 sortiert

3 + 4 Farbige Halte- und Kraftmagnete

Drei verschiedene Durchmesser, fünf verschiedene Farben. Starke Haltekraft. Durch die robuste Kunststoffeinfassung mit Grifftrand lassen sich die Magnete leicht umsetzen.



2 Pinnnadeln mit Metallkopf

Die unverwüsthliche Designvariante der klassischen Pinnnadel. Für die etwas edleren Aushänge.



5 Magnete zum Ankleben

- Rückseite selbstklebend
- starke Haftung für viele Gegenstände wie: Landkarten, Pläne, Aushänge, Bilder, Postkarten, Muster u.v.a.m.

- ideal für: Messen, Ausstellungen, Büros, Lagezentren, Agenturen, Ärzte, Architekten

Die 2 mm starken Magnete einfach auf die Rückseite Ihrer Präsentation kleben. Damit haftet diese an jeder Magnettafel und eisenhaltigen Fläche. Die langen Magnetstreifen können einfach mit einer Schere gekürzt werden. Auf Anfrage können wir Ihnen auch Sonderformate liefern. Inhalt: 30 Quadrate 20 x 20 x 2 mm, 6 Streifen 200 x 10 x 2 mm



Praxisbeispiel



1 Pinnnadeln mit Kunststoffkopf

Farbe	Inhalt je Dose	Best.-Nr.	Preis €
farbig sortiert	40	8487	4,15

2 Pinnnadeln mit Metallkopf

Farbe	Inhalt je Dose	Best.-Nr.	Preis €
Metall	24	8485	14,15

3 Farbige Haltemagnete

Größe Ø	Inhalt/Packung	Best.-Nr.	Preis €
20 mm	12	8441..	5,75
20 mm	50	8627..	19,90
30 mm	10	8442..	6,35
30 mm	50	8628..	24,15

Bitte den Farbcode der Bestellnummer anhängen.

4 Kraftmagnete

Größe Ø	Inhalt/Packung	Best.-Nr.	Preis €
35 mm	10	8443..	11,35
35 mm	50	8629..	46,70

Bitte den Farbcode der Bestellnummer anhängen.

5 Magnete zum Ankleben

- Inhalt: 30 Quadrate 20 x 20 x 2 mm,
- 6 Streifen 200 x 10 x 2 mm

Magnete zum Ankleben	Best.-Nr.	Preis €
	8609	9,15

Catch-Ball-Schiene, Wandschienen magnethaftend

Überall einsetzbar – am Arbeitsplatz oder Zuhause



1 Catch-Ball-Schiene

- einfach und immer funktionsbereit
- kein Suchen von Magneten mehr

Das Geheimnis:

Die Schwerkraft der Erde. Kugeln aus technischem Spezialglas rollen freilaufend in einer Schiene, halten Ihre Zeichnungen, Fotos, Infos usw. einfach durch Schwerkraft, verkleben nicht und geben alles problemlos wieder frei.

Ein Schub schon hängt es – ein Griff schon ist es wieder frei – unbeschädigt, nichts zerrissen oder verklemt.

Schienenlänge	Farbe	VE	Best.-Nr.	Preis €
800 mm	weiß	1	9300	31,90
800 mm	weiß	5	9301	150,00
800 mm	weiß	10	9302	282,00

Aufpreis für magnetische Wandbefestigung

1	9310	12,10
---	------	-------

2 Magnet-Wandband - selbstklebend, einfachste Montage

Magnet-Wandband-Sets, weiß mit farbigen Magneten

Länge x Höhe	Inhalt/VE	Magnete/VE	Best.-Nr.	Preis €
1000 x 50 mm	3 Bänder	10 Stk.	832308	20,70

Andere Größen, Farben, Ausführungen des Wandbandes sind auf Anfrage erhältlich

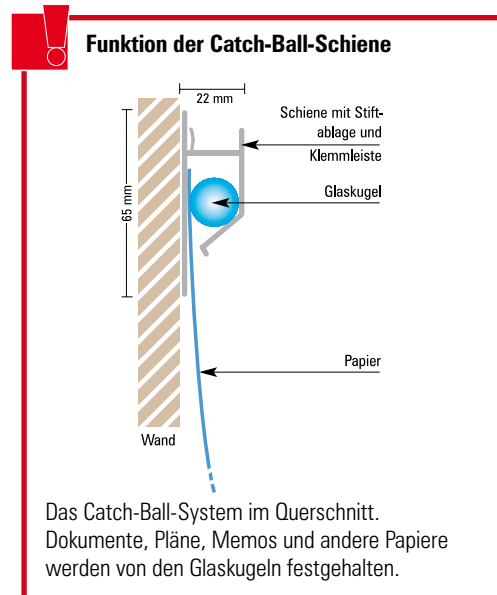

2 Magnet-Wandband – selbstklebend



Praxisbeispiel Catchballschiene



1 Immer im Blickfeld: Informationen da, wo sie gebraucht werden.



1 Kleine oder große Formate werden sicher gehalten. Catchballschienen können zu beliebiger Länge aneinander gestoßen werden.



Aushänge übersichtlich gestalten

Mit der Ultradex-Infotasche

Vorher ...

Beispiel einer Mitarbeiter-Informationstafel, wie sie in der Praxis häufig anzutreffen ist.

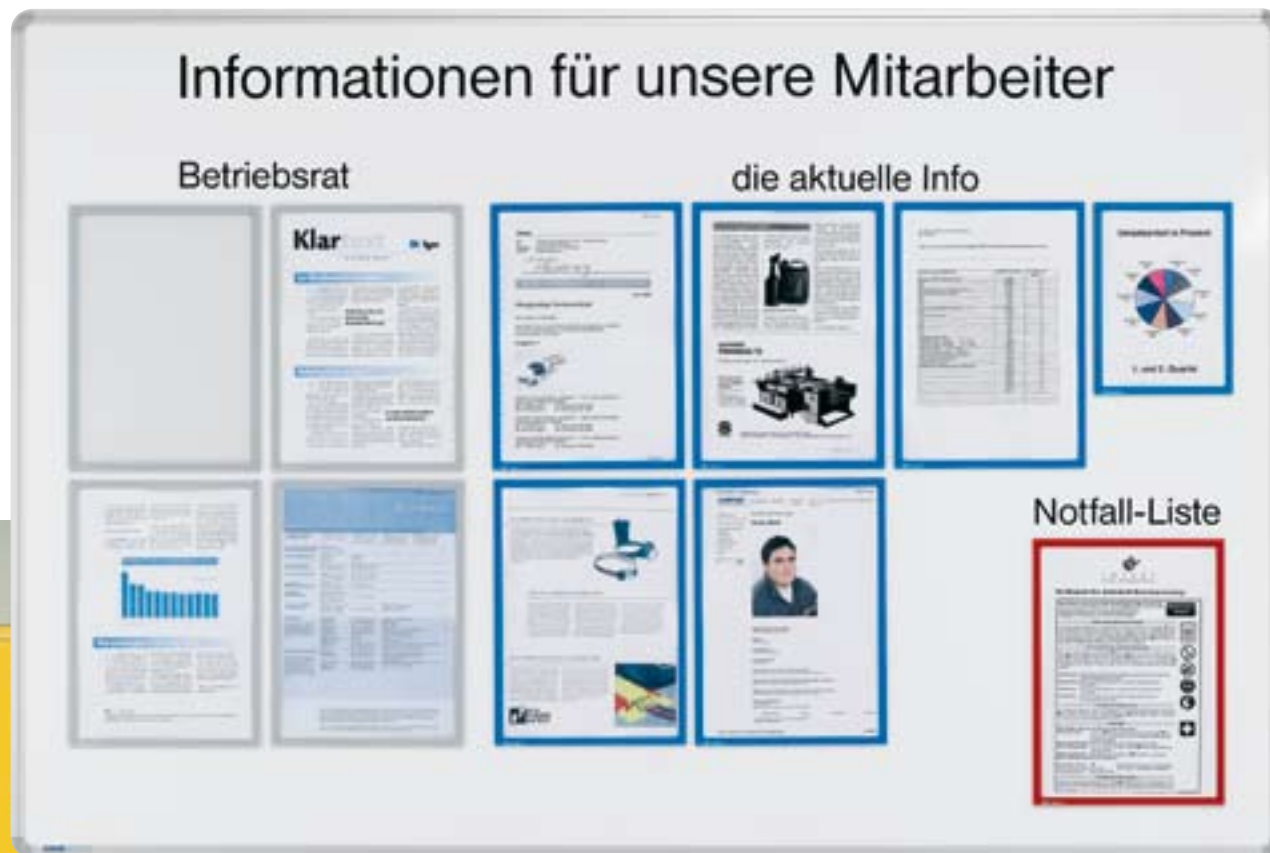

... nachher

Mit den Ultradex Infotaschen und Überschriften lässt sich dieses Erscheinungsbild ohne großen Aufwand deutlich verbessern. So werden Änderungen erkannt und Ihre Informationen gelesen!

Magnetische Ultradex Infotasche

Für Aushänge im Format DIN A6 bis DIN A1



1 Magnetische Infotaschen

Mit der Ultradex Infotasche präsentieren Sie Ihre Informationen auffällig und übersichtlich. Benutzen Sie für bestimmte Themen immer die gleichen Farben. So werden Änderungen besser wahrgenommen und sofort gelesen. Das Blatt ist mit einem Handgriff blitzschnell ausgewechselt. Lästiges Suchen und Nachkaufen von Magneten, umständliches Entfernen von Kleberesten oder die ärgerlichen Einstiche von Pinn-Nadeln in der Wand gehören der Vergangenheit an. Die magnetische Ultradex Infotasche haftet auf allen eisenhaltigen Metalloberflächen. Für sonstige glatte Flächen gibt es die Infotaschen selbstklebend. (Siehe Seite 100). Die Infotaschen sind voll funktionstüchtig im Temperaturbereich von -25°C bis +60°C.

Bei extremer Hitze am Einsatzort fragen Sie bitte separat an. z.B. Außenfenster, Außenvitrine mit starker Sonneneinstrahlung usw. Benötigen Sie eine andere Formatgröße? Wünschen Sie die Rahmenfarbe in Ihrer eigenen Hausfarbe oder möchten Sie einen speziellen Eindruck? Kein Problem! Nennen Sie uns Ihre Wünsche!

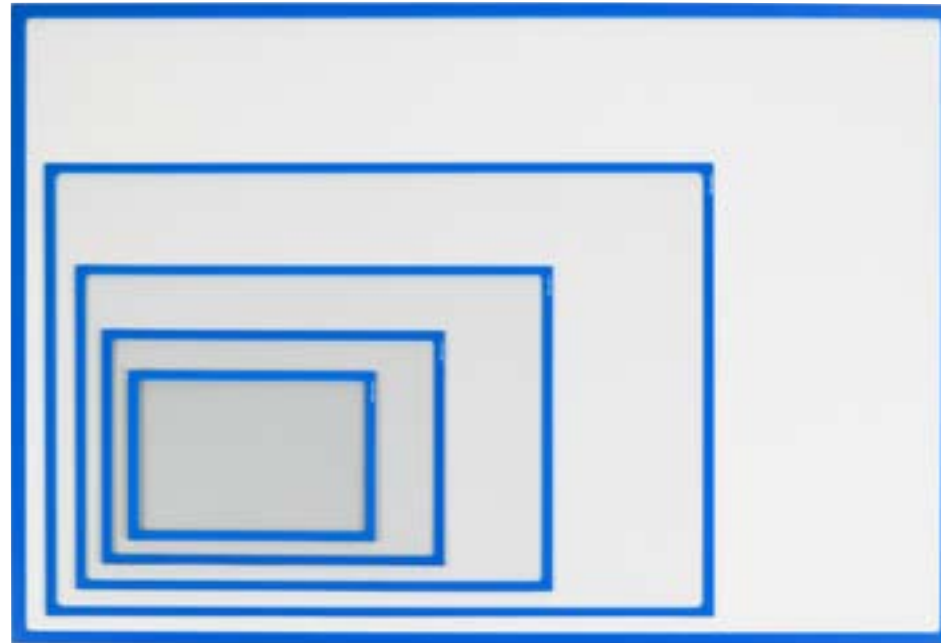

Formate A6 bis A1, Sonderformate auf Anfrage



Kein Schmutz aufs Blatt da rundum geschlossen. Mit extra starken Haftmagneten. Die Fülltiefe beträgt 3 mm.



Weitere Ausführungen, z. B. mit Ausschnitt um direkt auf dem Blatt zu schreiben, selbstklebend siehe auf Seite 100.



1 Magnetische Infotaschen

- einfacher, blitzschneller Blattwechsel
- Formate A6 - A1, Fülltiefe 3 mm, 10 Farben
- extra starke Haftkraft, rundum geschlossen
- antireflektierende Frontfolie
- UV-beständig, leicht zu reinigen

Infotaschen magnetisch

Für Formate	Maße mm	Inhalt VE	Best.-Nr.	Preis €
A6 hoch/quer	163 x 120	1	8934..	4,50
A6 hoch/quer	163 x 120	5	8937..	17,00
A5 hoch/quer	225 x 163	1	8889..	5,60
A5 hoch/quer	225 x 163	5	8888..	25,00
A5 hoch/quer	225 x 163	25	8880..	118,25
A4 hoch/quer	312 x 225	1	8892..	6,50
A4 hoch/quer	312 x 225	5	8890..	28,80
A4 hoch/quer	312 x 225	25	8881..	136,50
A3 hoch/quer	435 x 312	1	8891..	8,40
A3 hoch/quer	435 x 312	5	8893..	37,80
A3 hoch/quer	435 x 312	25	8882..	179,75
A2 hoch/quer	435 x 610	1	8898..	12,70
A1 hoch/quer	618 x 866	1	8994..	27,50

Bitte den Farbcode der Bestellnummer anhängen.

Praxisbeispiele



Blitzschneller Blattwechsel: Eine Ecke anheben - Blatt wechseln - Ecke loslassen - fertig. So bleibt die Infotafel immer an der gleichen Position. Ein Zurechtrücken ist nicht notwendig.



funktioniert im Hoch- und Querformat



Neu: Überschriften einfach selbst gestalten

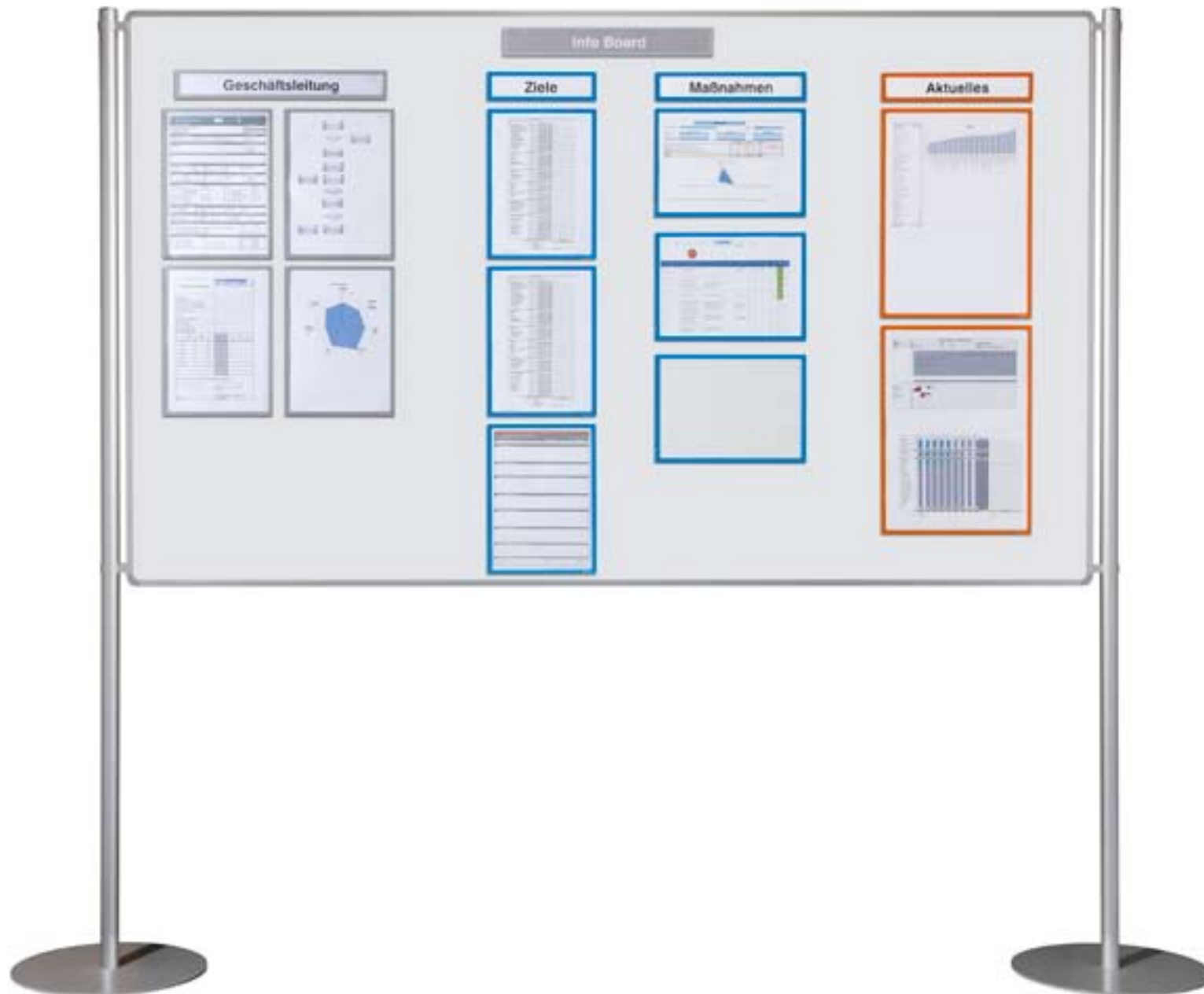

Neu: Die Infotasche für Überschriften



1 Magnetische Infotasche für Überschriften

- Überschrift einfach selbst gestalten
- Blitzschneller Textwechsel
- 3 Größen für Drucker A4-A3
- Extra starke Haftkraft, rundum geschlossen
- Antireflektierende Frontfolie
- Variable Positionierung
- In 10 Farben lieferbar

Mit der Infotasche für Überschriften können Sie jede magnet-haftende Infotafel einfach, variabel und übersichtlich beschriften. Sie drucken einfach den Text auf Ihrem A4/A3 Drucker im gewählten Format aus, schneiden diesen auf eine Höhe von 46 mm und legen den Streifen in die Infotasche für Überschriften ein. Damit lässt sich das Infoboard variabel und sehr übersichtlich gestalten sowie jederzeit ändern. Überschriften und Themenblöcke können dem aktuellen Bedarf mit wenigen Handgriffen angepasst werden. Die Längen und Farben wurden den Formaten der Infotaschen DIN A5 quer, DIN A4 u. DIN A3 hoch u. quer sowie DIN A2 hoch angepasst.



1 4-seitig mit extra starken Magnetstreifen geschlossen. Fülltiefe 3 mm. Ideales Depot wenn Überschriften wechseln und wiederholt benötigt werden.

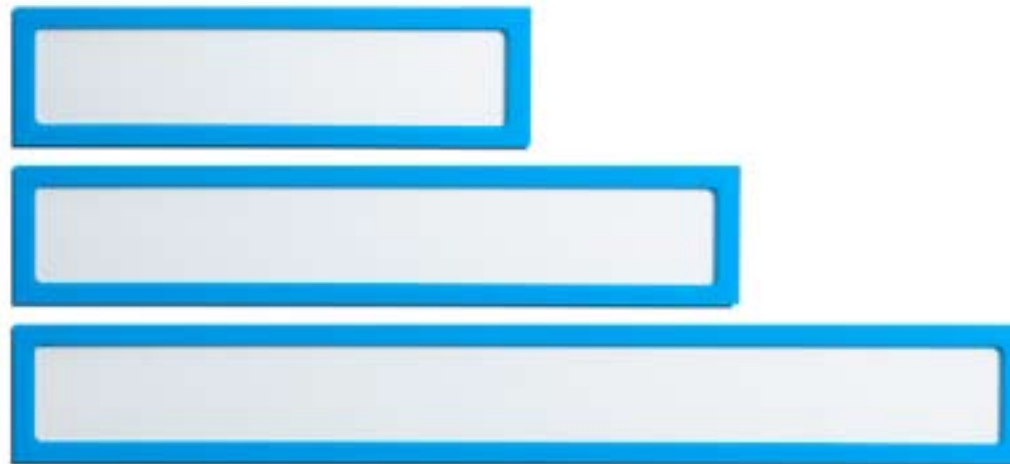

1

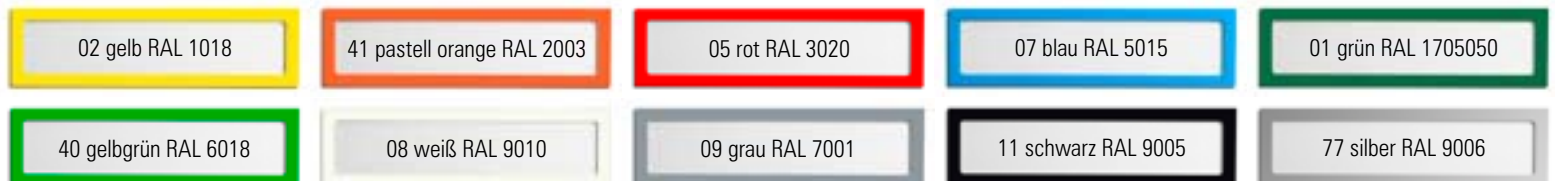

1 Magnetische Infotasche für Überschriften

Magnetische Infotasche für Überschriften

Für Formate	Maße mm	Inhalt VE	Best.-Nr.	Preis €
A5 quer/A4 hoch	225 x 60	1	5102..	5,00
A5 quer/A4 hoch	225 x 60	5	5104..	22,00
A4 quer/A3 hoch	312 x 60	1	5101..	5,50
A4 quer/A3 hoch	312 x 60	5	5105..	24,00
A3 quer/A2 hoch	435 x 60	1	5103..	6,25
A3 quer/A2 hoch	435 x 60	5	5106..	27,50

Bitte den Farbcode der Bestellnummer anhängen.

2 Fertige Überschriften gleich mitbestellen

In den Überschriften-Sets erhalten Sie 24 gängige Texte bereits fertig bedruckt. Schwarzer Druck auf grifffestem weißen Bogen. Die Sets sind in je drei Längen lieferbar. Auf Wunsch fertigen wir Überschriften nach Ihren Vorgaben. Bitte fragen Sie diese einfach an.

Magnetische Infotasche für Überschriften

Für Formate	Maße mm	Inhalt Set	Best.-Nr.	Preis €
A5 quer/A4 hoch	210 x 46	24 Stück	510200	10,00
A4 quer/A3 hoch	297 x 46	24 Stück	510100	12,00
A3 quer/A2 hoch	420 x 46	24 Stück	510300	15,00

2 24 Überschriften

Allgemeines, Aktuelles, Aktionen, Arbeitssicherheit, Betriebsrat, Geschäftsleitung, Gesundheit, Ideen, Kennzahlen, KVP, Maßnahmen, Neue Stellen, Neuheiten, Ordnung u. Sauberkeit, Personal, Produktivität, Problem/Lösung, Qualität, Reklamationen, Termintreue, Team – Organisation, Umweltschutz, Vertrieb/Marketing, Ziele



Infotasche – Praxisbeispiele



Jede Wandtafel kann nachträglich mit dem Tafelständer 721550 ausgestattet werden. Siehe Seite 69.



Alle Mitarbeiter präsentieren sich persönlich mit Foto in der magnetischen Fototasche.

Dieses Informationszentrum ist ein echter Blickfang. Infosäule mit Topper und Beleuchtung aus dem Trenn- und Stellwandprogramm (siehe Seiten 82-97).

Ultradex Infotasche – Praxisbeispiele



Alle Informationen optisch ansprechend und übersichtlich präsentiert.



Blitzschneller Blattwechsel: Eine Ecke anheben - Blatt wechseln - Ecke loslassen - fertig.



Beispiel einer Sonderanfertigung: Tafelrahmen und Infotaschen in der Hausfarbe lackiert bzw. gedruckt.



Infotaschen in abschließbarer Vitrine



Für jedes Format die passende Infotasche



Ultradex-Infotaschenwanne



1 die Metallwanne als Träger



2 hängende Ausführung aus verzinktem Stahlblech



1+2 Infotaschenwanne

- punktgenaue Präsentation von Informationen
- Infoblatt schnell und einfach wechseln
- Informationen rundum geschützt

Viele Einsatzmöglichkeiten:

- Produktion, Lager, Versand
- an und neben Türen, Maschinen
- Aufzüge, Wände, Deckenhängend
- Überall, wo Informationen benötigt werden

Mit der Infotaschenwanne können Sie überall die Vorteile der magnetischen Infotasche nutzen. Die robuste galvanisch verzinkte Stahlblechwanne in silbergrau dient als Rückwand für die praktische Infotasche. Je nach Ausführung kann die Infotaschenwanne angeschraubt oder gehängt werden. Sonderanfertigungen bezüglich der Aufhängung oder Größe sind möglich. Bitte fragen Sie an!

Infotaschen müssen extra bestellt werden, siehe S. 73.



Praxisbeispiel



Die magnetische Infotasche liegt genau im Rahmen.



hängende Ausführung

1 Infotaschenwanne

Für Formate	Maße mm	Inhalt VE	Best.-Nr.	Preis €
A5 hoch/quer	228 x 166	1	8742	8,45
A4 hoch/quer	315 x 228	1	8741	10,40
A3 hoch/quer	438 x 315	1	8749	19,45
A2 hoch/quer	613 x 438	1	8745	28,00

Sondergrößen auf Anfrage.

2 Infotaschenwanne zum hängen

Für Formate	Maße mm	Inhalt VE	Best.-Nr.	Preis €
A4 quer	315 x 228	1	8760	13,35
A3 quer	438 x 315	1	8761	19,80

Ultra-Sichrahmen – ultrapraktisch



Inhalt schnell auswechselbar • attraktive Präsentation • raffinierter Verschluss • Werbeaufdruck möglich



RAL 7035



RAL 3001



RAL 5005



RAL 6029

Ultra-Sichrahmen sind in vier Farben lieferbar. Farbangaben ähnlich RAL
Außenmaß 330 x 250 mm, passend für DIN A4 Einlagen.

1 Der Klappmechanismus ermöglicht ein schnelles Austauschen des Inhalts

Frontscheibe arretiert nach dem Öffnen automatisch in der Schrägstellung



Produktionsbeispiel



Jeder Rahmen lässt sich einzeln öffnen und wieder schließen. Es ergibt ein sauberes und geschlossenes Bild.

Sonderanfertigung Präsentationstafel mit Ultra-Sichrahmen

Ansprechende Wandtafel mit lichtgrauer kunststoff-beschichteter Oberfläche und silberfarbig eloxiertem Aluminiumrahmen. Alle Rahmen sind sicher fixiert. Ein Verrutschen ist nicht möglich. Die Überschrift fertigen wir nach Ihren Vorgaben.

Wir gehen auf all Ihre Wünsche ein:

- Anzahl und Anordnung der Ultra-Sichrahmen
- Lackierung des Tafelrahmens
- Lackierung der Tafeloberfläche
- eine oder mehrere Tafelüberschriften
- Texte nach Kundenwunsch
- Montage auf fahrbarem Tafelständer

Bitte fragen Sie unsere erfahrenen Mitarbeiter!

1 Ultra-Sichrahmen machen sich überall nützlich

Der Ultra-Sichrahmen ist die genial einfache Lösung, um all Ihre DIN A4 Botschaften optisch ansprechend zu präsentieren. Der magnetische Klappmechanismus ermöglicht ein schnelles Auswechseln des Inhaltes ohne Werkzeug, fixiert diesen sicher und flach hinter der Acrylglascheibe. Die Ultra-Sichrahmen werden einfach angeschraubt. Auf Wunsch kann die Rückwand auch für eine magnetische Haftung ausgerüstet werden.

1 Ultra-Sichrahmen

Artikel	VE	Best.-Nr.	Preis €
Ultra-Sichrahmen grau	5 Stück	925409	110,80
Ultra-Sichrahmen rot	5 Stück	925405	110,80
Ultra-Sichrahmen blau	5 Stück	925406	110,80
Ultra-Sichrahmen grün	5 Stück	925413	110,80
magnetische Befestigung	1 Stück	9253	14,15



Präsentieren Sie sich persönlich mit der Fototasche

Orientierungshilfe für Kunden, Besucher, Patienten, Bewohner, ...



2 Tafelset mit praktischem Zubehör

Benötigen Sie mehr oder weniger Tafelfläche bzw. Fototaschen? Möchten Sie, dass die Beschriftung oder Ihr Logo fest aufgebracht ist? Sollen Tafelfläche- oder rahmen in Ihrer Hausfarbe lackiert sein? Eine individuelle Anfertigung ist problemlos möglich. Weitere Tafelgrößen finden Sie auf Seite 54. Wir helfen Ihnen gern weiter.



1 Fototasche mit geschlossenem Rücken

Ideal bei häufigem Platzwechsel der Fototasche. Foto und Namensschild können nicht aus der Fototasche fallen.

1 Die praktischen Fototaschen

Die magnetischen Fototaschen sind die ideale Präsentationsform Ihres Teams oder Ihrer Abteilung, so dass sich Ihre Kunden, Besucher gleich wohl fühlen. Foto (Format 60 x 80 mm) und Beschriftungsetikett können einfach ausgetauscht werden. Durch die magnetische Haftung haben Sie viel Gestaltungsfreiraum. Wollen Sie die Fototasche oft versetzen, gibt es die Version mit geschlossenem Rücken. Beim Platzwechsel ist Foto und Namensschild sicher fixiert. Die Beschriftungsetiketten (17 x 60 mm) sind aus grifffestem weißem Papier und werden als Streifen mit Perforation geliefert, so dass die Beschriftung per Drucker möglich ist. Wir haben einige praktische Sets mit Zubehör zusammengestellt. Damit können Sie sich Ihre Präsentation selbst gestalten.



Produktbeispiel



Übersichtliche Präsentation des Pflegepersonales eines Pflegeheimes



1 Fototasche ohne Rücken

1 Fototaschen

- schaffen freundliche Atmosphäre
- erzeugen sympathische Ausstrahlung
- flexible Gestaltungsmöglichkeiten
- einfaches Handling

Fototaschen

Artikel	Maße mm	Inhalt VE	Best.-Nr.	Preis €
Taschen mit Rücken	70 x 113	5	8870..	25,00
Taschen ohne Rücken	70 x 113	5	8871..	16,90
Beschriftungsetiketten	17 x 60	170	847408	6,25

Taschen Standardfarben: 07 blau, 09 grau.

Bitte den Farbcode der Bestellnummer anhängen.

2 Magnettafelsets-Fototaschen

- 1 Magnettafel 1200 x 900 mm mit Alurahmen
- 25 Fototaschen blau mit oder ohne Rücken
- 1 Pack. Beschriftungsetiketten weiß 17 x 60 mm (10 Streifen à 17 Stück)
- 1 Tafelüberschrift „Wir sind für Sie da“ in einer Magnetschiene. Texte sind auswechselbar.
- 2 Inkjet Magnetfolien A4 weiß, um Überschriften, Logos usw. selbst anzufertigen.

Artikel	Maße mm	Best.-Nr.	Preis €
Taschen mit Rücken	1200 x 900 mm	800056	291,25
Taschen ohne Rücken	1200 x 900 mm	800055	239,25

Vitrinensets mit Fototaschen

Verschiedene Anwendungsbeispiele



Praxisbeispiel

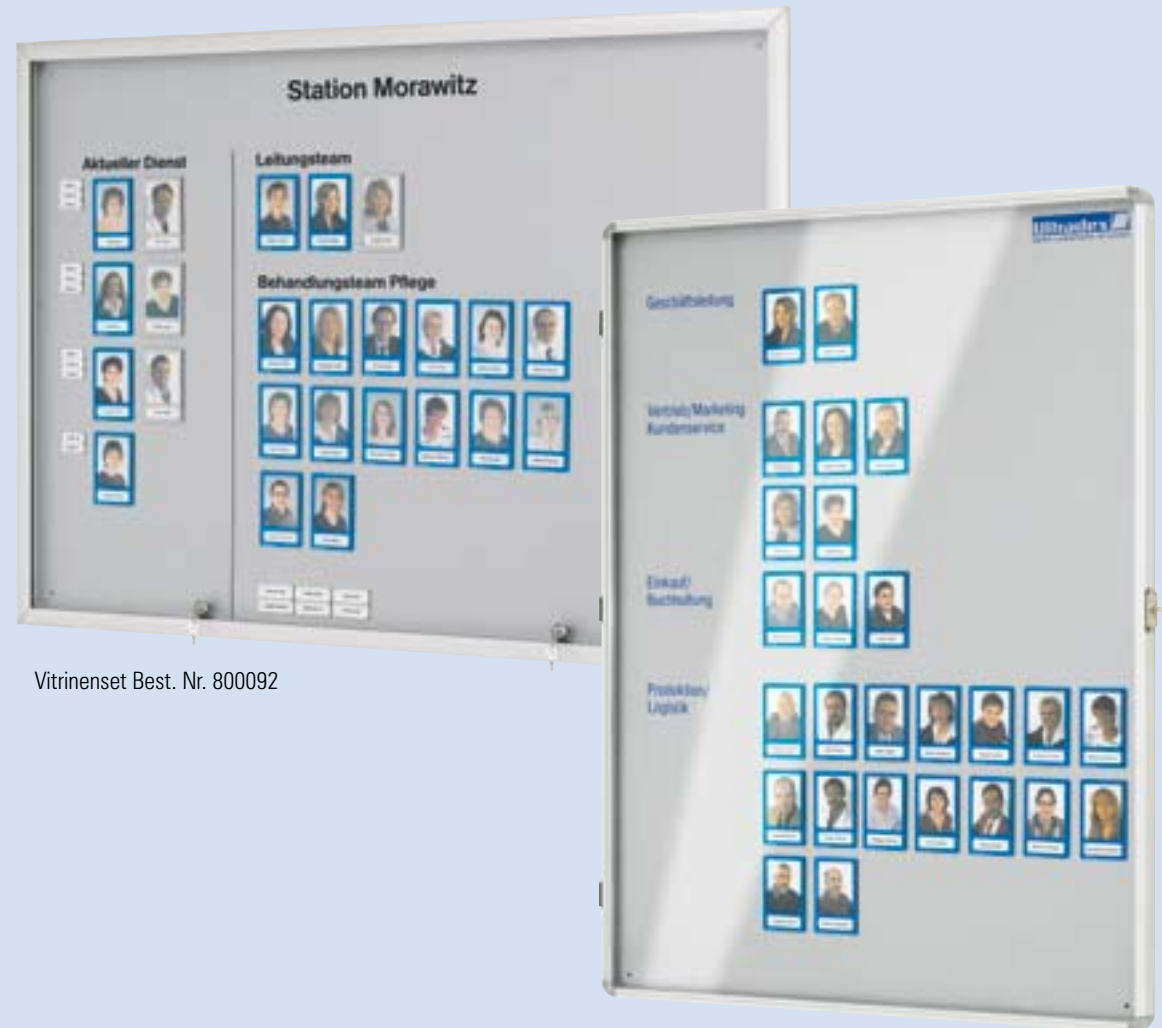

Vitrinenset Best. Nr. 800092

Vitrine Sondergröße
Ultradex Magnettafel mit abschließbarer Acrylglas-Flügeltüre.
So können wir viele Sonderwünsche erfüllen.

1 Vitrinenset Fototaschen

Setinhalt

- 1 Vitrine mit magnetischer Rückwand inkl. Alurahmen
- 25 Fototaschen blau mit oder ohne Rücken
- 1 Pack. Beschriftungsetiketten, weiß, 17 x 60 mm (10 Streifen à 17 Stück)
- 1 Tafelüberschrift „Wir sind für Sie da“ in einer Magnetschiene. Texte sind auswechselbar.
- 2 Inkjet-Magnetfolien, A4, weiß, um Überschriften, Logos usw. selbst anzufertigen.

Vitrinenset Fototaschen mit Rücken

Artikel	Maße B x H	Best.-Nr.	Preis €
Vitrine Querformat	1261 x 913 mm	800092	589,25
Vitrine Hochformat	913 x 1261 mm	800093	589,25

Vitrinenset Fototaschen ohne Rücken

Artikel	Maße B x H	Best.-Nr.	Preis €
Vitrine Querformat	1261 x 913 mm	800090	547,25
Vitrine Hochformat	913 x 1261 mm	800091	547,25