



Ultradex Stell- und Trennwandsystem

Für Ausstellungen, Messen, Eingangshallen, Infowände



Vorteile eines durchdachten Systems

- einzeln, in Kombination, sternförmig oder geschlossen aufstellbar
- variable, stufenlose Winkelkombinationen
- nur einen Universalständer
- hohe Standfestigkeit
- hochwertige Verarbeitung, repräsentatives zeitloses Design
- Aufbau und Änderung im Handumdrehen
- Sonderanfertigungen möglich
- nur ein Inbusschlüssel als Werkzeug

Durchdachte Konstruktion

Die Tafelklemme ist auf dem Standrohr frei drehbar. Dadurch lassen sich die Tafel Elemente zu beliebigen Kombinationen zusammensetzen.

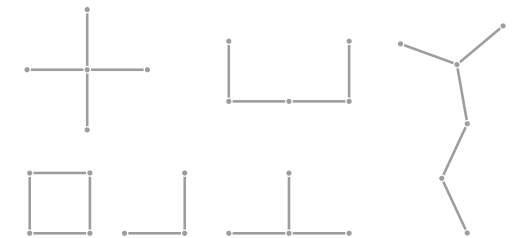

Stufenloser Aufstellwinkel
fast 360° möglich.

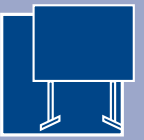

Das Wanddesign wurde übernommen und mit Glasdekofolie fest aufgebracht



Trennwand-Sonderlösungen im Großraumbüro mit Funktion

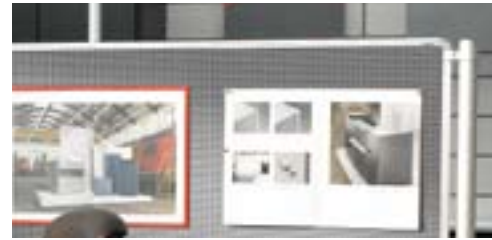

Oberfläche Duodex: pinnbar und magnethaftend.



Oberfläche Fair: magnethaftend und beschreibbar.



Der Tellerfuß für Büromöbel sorgt für einen sicheren Stand. Die Trennwand wird einfach hingestellt und bleibt dennoch beweglich.



Einfach schön und praktisch. Trennt die beiden Arbeitsplätze und kann gleichzeitig als Pinn-, Magnet- oder Whiteboard genutzt werden. Die Tafelmaße werden einfach Ihren Möbeln angepasst. Alle Oberflächen finden Sie auf Seite 92-93. Bitte fragen Sie an.



Sichtschutz mit Pinnoberfläche in Sonderhöhe 1600 mm.



Das Befestigungsprofil ermöglicht eine Standrohrmontage direkt an der Wand.



Bei Bedarf werden die Stellwände in den Durchgang gedreht



Imbusschraube lösen und Tafel einfach in die gewünschte Position drehen.



2 Mit dem Segmentfuß wird das Standrohr direkt an der Wand plaziert.



Blickfangmotive, individuelle Gestaltungsmöglichkeiten



Eine gelungene Raumnutzung

Diese Kombination besteht aus:

- 3 x Grundtafel Magnet, 150 x 120 cm, Best. Nr. 741808
- 1 x Ablageboden, Best. Nr. 741200
- 1 x Alu-Winkelleiste, Best. Nr. 741300
- 4 x Standrohr, Best. Nr. 740100
- 2 x Tellerfuß, Best. Nr. 740900
- 12 x Tafelklemme, Best. Nr. 740800
- 2 x Topper, Best. Nr. 744509, zusätzlich bedruckt
- 1 x Topper, Best. Nr. 745209, zusätzlich bedruckt
- 2 x Topperrohr 30 cm, Best. Nr. 745600
- 2 x Topperrohr 50 cm, Best. Nr. 745700

Hilfe?

Anruf genügt, wir beraten Sie gern.
07761-7044

Präsentation freundlich und klar strukturiert

Diese Kombination besteht aus:

- 3 x Grundtafel beidseitig Metalldesign, 1200 x 1500 mm, Best. Nr. 741877
- 4 x Standrohr, Best. Nr. 740100
- 2 x Tellerfuß, Best. Nr. 740900
- 6 x Tafelklemme, Best. Nr. 740800
- 1 x Beschriftung nach Kundenangabe



Magnetische Infotaschen finden Sie auf der Seite 73.

Praxisbeispiele für das Ultradex Stellwandsystem



Oberflächen in Grün oder Orange für die besondere Optik. Orange Stellwand mit Beleuchtung.



Dieses Informationszentrum ist ein echter Blickfang. Infosäule mit Topper und Beleuchtung aus dem Trenn- und Stellwandprogramm (siehe Seiten 82-97)



Glasklare Stellwände

Diese Kombination besteht aus:

- 1 x Grundtafel Textil, 200 x 120 cm, Best. Nr. 743509
- 2 x Grundtafel Glas, 200 x 120 cm, Best. Nr. 743500
- 4 x Standrohr, Best. Nr. 740100
- 2 x Tellerfuß, Best. Nr. 740900
- 6 x Tafelklemme, Best. Nr. 740800

Trennwand mit Funktion

- Diese Kombination besteht aus:
- 4 x Standrohr, Best. Nr. 740100
- 2 x Grundtafel 200 x 90 cm, Best. Nr. 745007
- 1 x Grundtafel 200 x 90 cm, Best. Nr. 746108
- 6 x Tafelklemme, Best. Nr. 740800
- 2 x Standfüße, Best. Nr. 740500





Stellwand mit zukunftsweisenden Eigenschaften und exklusivem Design

Schallabsorbierend – Brandschutzverhalten – Rauchentwicklung – Feuchtigkeitsregulierend



Optik, Haptik, Design

Hochwertige Materialien und eloxiertes Aluminium gehen mit einer exklusiven, Feuchtigkeit regulierenden Mineralfaserplatte eine optisch und haptisch ansprechende Liaison ein.

Durch die geringe Plattenstärke von 15 mm bleibt die Stellwand filigran und leicht. Die Stellwände werden auf Wunsch mit einer schwer entflammaren Oberfläche geliefert (Brandschutzklasse B1). Zusätzlich überzeugt der Tafelkern im Brandfall durch eine extrem geringe Rauchentwicklung.

Die elegante Reliefoberfläche ist in vier Standardfarben erhältlich. Spezielle Sonderfarben, Tafelgrößen oder Reliefs werden auf Anfrage gerne realisiert.





Flexibel auf Rollen. Bei Bedarf schnell zur Stelle.
Lenkrollen in Kombination mit Stabfüßen siehe Seite 98.



Einfacher geht es nicht. Die freistehenden Akustikpaneele passen auf jeden Schreibtisch. Die Standardgrößen wurden auf 160 und 180 cm breite Tische abgestimmt. Weitere Größen auf Anfrage.

Schallabsorption

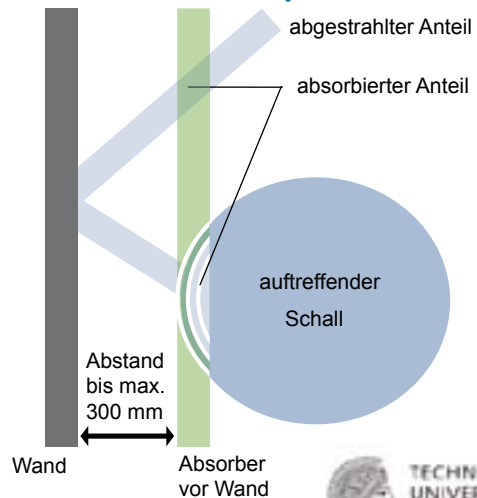

In Zusammenarbeit mit der Technischen Universität Darmstadt wurden die Schalltransmissionswerte der Ultradex-Relief-Trennwände im August 2010 gemessen.

Die Messergebnisse bestätigen die hohe Reduzierung der Schalltransmission um 94 % (Schalldruck).

Der hinter der Trennwand gemessene transmittierte Anteil reduziert sich auf „leise“ 6 %.

Bei der Schalltransmission wird in einem genormten Verfahren der Schalldurchgangswert ermittelt.

Die Schallabsorption hingegen misst das Absorptionsverhalten einer Stellwand, die in einem maximalen Abstand von 30 cm vor einer Wand steht.

In der Praxis wird fälschlicherweise oft mit einem hohen Schallabsorptionswert geworben. Steht eine Stellwand frei in einem Raum, sagt einzig der Schalltransmissionswert verlässlich aus, ob und wie gut sie das Versprechen hält „Aus laut wird leise“.

Schalltransmission

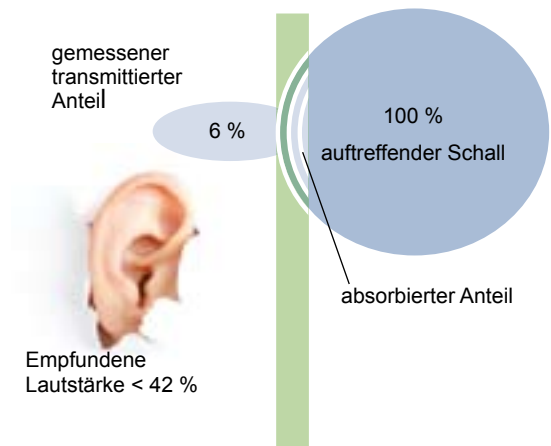



Trenn- und Stellwandsystem – Aufbau

Die Grundelemente im Einzelnen

Die Tafel

hochwertige beidseitig verwendbare Tafel mit folgenden Oberflächen:

- farbige Filzbespannung zum Pinnen
- Whiteboard: beschreibbar und magnethaftend
- Kombiversion = eine Seite Filz, eine Seite beschreibbar und magnethaftend
- Acrylglassoberfläche: bedruckbar, beklebbar und beschreibbar
- Duodex: gleichzeitig magnethaftend und pinnbar im ansprechenden Metalldesign

Das Standrohr

aus hochwertigem Aluminium gefertigt, Ø 40 mm. Die 2000 mm langen Rohre können als Mittel- oder Endstützen eingesetzt werden.

Der Standfuß

wird benötigt, wenn Tafeln freistehend gestellt werden sowie an den offenen Enden von Winkelkombinationen. Die Montage ist jederzeit nachträglich möglich. Wählen Sie zwischen Tellerfüßen (extra hohe Standfestigkeit, 7,85 kg schwer) oder Stabfüßen (gute Standfestigkeit, 1,35 kg schwer).

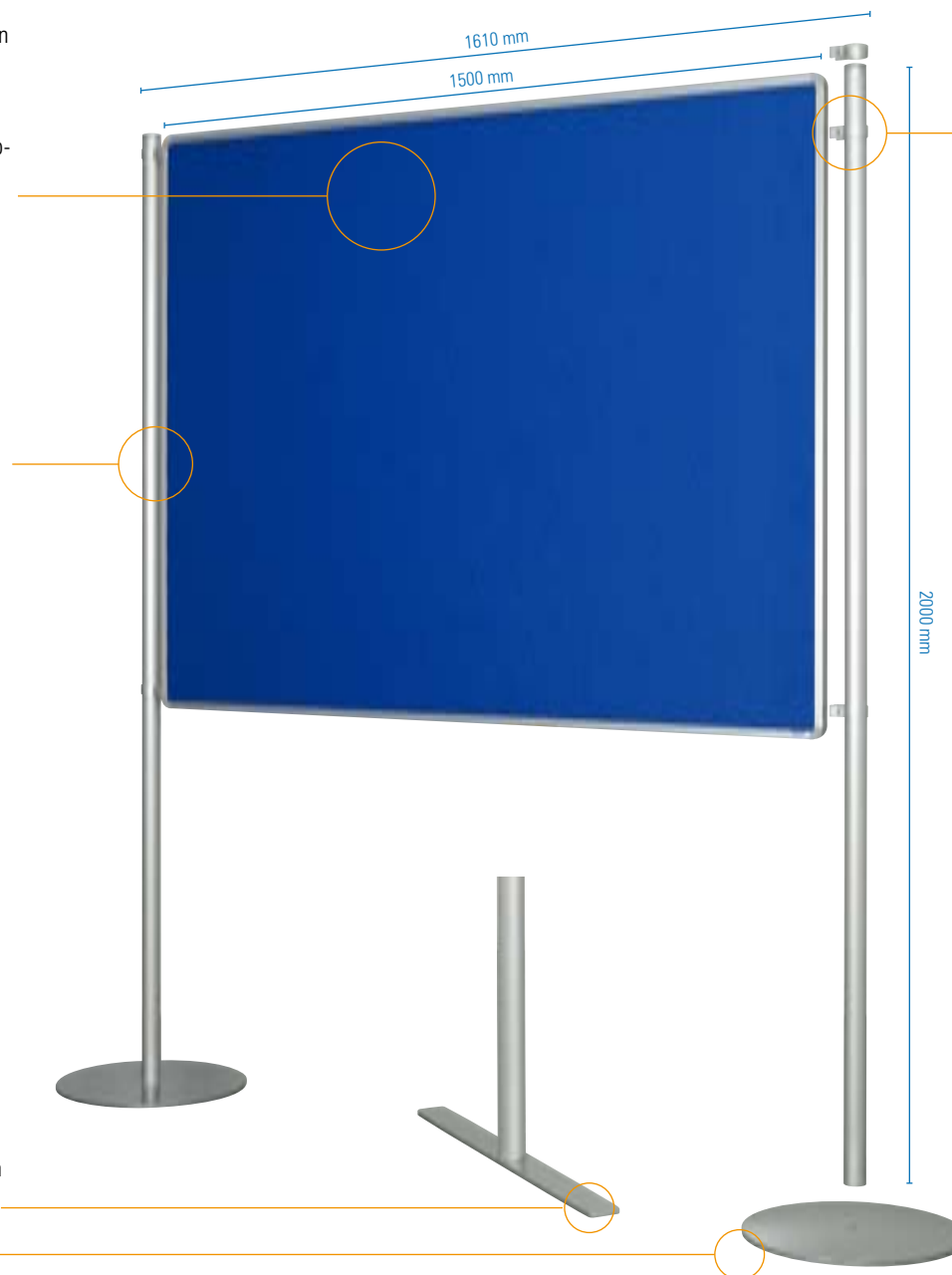

Die Tafelklemme

klemmt Standrohr und Tafel gleichzeitig. Einfach über das Rohr und den Tafelrahmen schieben und in beliebiger Position die Inbusschraube anziehen. Tafel sowie Standrohr sind fest miteinander verbunden. Durch lösen der Inbusschraube können Sie einfach die Tafelhöhe, das Tafelformat (Hoch- oder Quer) sowie den Aufstellwinkel stufenlos ändern. Pro Tafel werden 4 Klemmen (2VE) benötigt.



! Als Montagewerkzeug benötigen Sie lediglich den mitgelieferten Inbusschlüssel. Die Zubehörteile lassen sich ähnlich einfach montieren und ändern.



1 Standrohre, Aluminium eloxiert, Ø 40 mm

Maße in mm	Best.-Nr.	Preis €
Standardhöhe		
2000 mm	740100	59,80
für halbhohle Stellwände		
1800 mm	740120	57,20
für Sichtschutz auf Schreibtischkombinationen		
600 mm	740140	33,30
mit Elektroinstallation (nur für Systemleuchte Eco, Best.-Nr. 740202 und 740302)		
2000 mm silber	740700	154,50

2 Tafelklemmen, Aluminium silber eloxiert

Artikel	Best.-Nr.	Preis €
Tafelklemmen, 2 Stk., silber	740800	25,30

3 Stabfuß

Artikel	Best.-Nr.	Preis €
Stabfuß, 650 mm, silber	740500	37,90

4 Tellerfuß

Artikel	Best.-Nr.	Preis €
Tellerfuß, ø 400 mm, silber	740900	69,70

5 Kleiner Tellerfuß

massiver Stahl, pulverbeschichtet, silber. Ø 120 mm. Gewicht 1,5 kg.

Für Sichtschutzwände auf Schreibtischen.

Artikel	Best.-Nr.	Preis €
Tellerfuß, ø 120 mm, silber	740910	43,70

6 Segmentfuß

ist ideal, wenn die Tafeln direkt an der Wand beginnen oder an einer geraden Kante (z.B. Schreibtisch) stehen müssen.

Artikel	Best.-Nr.	Preis €
Segmentfuß, 400 x 230 mm, silber	740920	81,70

7 Wandhalter

ermöglicht eine Montage direkt an der Wand. (Tafelklemme separat bestellen)

Artikel	Best.-Nr.	Preis €
silber eloxiert VE 2 Stück	740850	17,70

8 Tischklammer

Artikel	Best.-Nr.	Preis €
Tischklammer	740810	15,10



1 Standrohre, Ø 40 mm, Aluminium eloxiert, verschiedene Längen



Der M8 Gewindestopfen mit Microverzahnung garantiert eine sichere und wackelfreie Verbindung zu den Standfüßen.

2 Tafelklemmen, Aluminium, silber eloxiert VE mit 2 Stück. Pro Tafel werden 2 VE (4 Stück) benötigt.



3 Stabfuß, massiver Stahl, pulverbeschichtet, silber Länge 650 mm

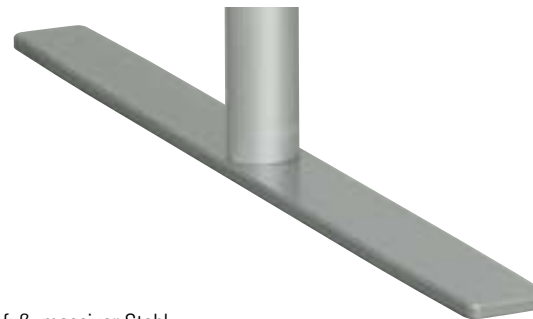

4 Tellerfuß, massiver Stahl, pulverbeschichtet, silber Durchmesser 400 mm, Gewicht 8 kg. Für eine sehr gute Standfestigkeit der Stellwände.



5 Kleiner Tellerfuß



6 Tellerfußsegment



7 Der Wandhalter



8 Tischklammer



Stellwandtafeln – Variable Formate – Schallschutz – Design – Funktion

Textiloberflächen schallabsorbierend mit Relief oder mit Funktion zum Pinnen

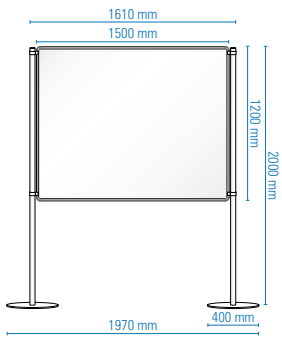

Tafelformat 1500 x 1200 mm
Montage im Querformat

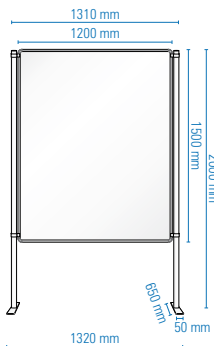

Tafelformat 1200 x 1500 mm
Montage im Hochformat

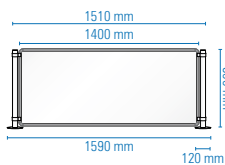

Tafelformat 1400 x 600 mm
Abtrennung auf Schreibtischkombinationen

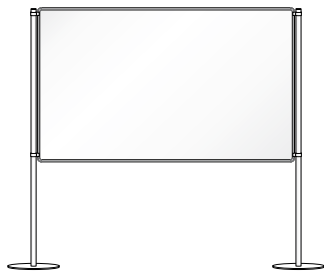

Tafelformat 2000 x 1200 mm
Montage im Querformat

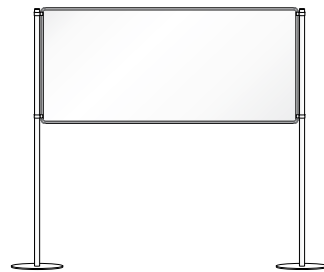

Tafelformat 2000 x 900 mm
Montage im Querformat



Tafelformat 1200 x 2000 mm
Montage im Hochformat

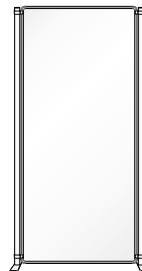

Tafelformat 900 x 2000 mm
Montage im Hochformat



Tafelformat 1600 x 600 mm
Abtrennung auf Schreibtischkombinationen

1 Schallabsorbierend mit Relief



2 Beidseitige Filzoberfläche zum Pinnen

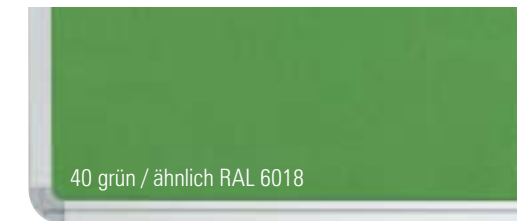
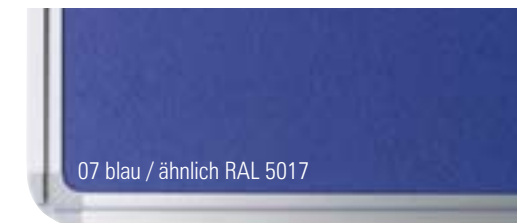

1 Schallabsorbierend mit Relief

Maße in mm	Best.-Nr.	Preis €
1400 x 600	7951..	376,50
1600 x 600	7950..	390,00
1500 x 1200	7942..	502,50
2000 x 900	7941..	526,25
2000 x 1200	7940..	658,50

Oberfläche B1 tauglich auf Anfrage
Bitte gewünschten Farbcode an Bestellnummer anhängen.

2 Beidseitige Filzoberfläche zum Pinnen

Maße in mm	Best.-Nr.	Preis €
1400 x 600	7398..	199,70
1600 x 600	7399..	213,25
1500 x 1200	7410..	266,25
2000 x 900	7450..	306,00
2000 x 1200	7435..	343,25

Oberfläche B1 tauglich auf Anfrage
Bitte gewünschten Farbcode an Bestellnummer anhängen.

Tafel-Oberflächen mit vielen Funktionen und edlem Design



1 Beidseitig weiß, magnetaftend und beschreibbar

Maße in mm	Best.-Nr.	Preis €
1400 x 600 (für Tischbreite 1600)	741208	234,00
1600 x 600 (für Tischbreite 1800)	741408	262,25
1500 x 1200	741808	411,00
2000 x 900	746108	455,75
2000 x 1200	743608	478,50

2 Beidseitig magnetaftend im Metalldesign Silber-Aluminium-Effekt (RAL 9006)

Maße in mm	Best.-Nr.	Preis €
1400 x 600 (für Tischbreite 1600)	742877	223,75
1600 x 600 (für Tischbreite 1800)	742977	234,75
1500 x 1200	741877	389,00
2000 x 900	746177	436,00
2000 x 1200	743677	454,50

3 Beidseitig Duodex, Edelstahlgeflecht magnetaftend und pinnbar

Maße in mm	Best.-Nr.	Preis €
1400 x 600 (für Tischbreite 1600)	748811	646,00
1600 x 600 (für Tischbreite 1800)	748911	794,75
1500 x 1000	743311	685,50
2000 x 1000	743411	824,75

4 Glasoberfläche (Acrylglas GS-Qualität)

Maße in mm	Best.-Nr.	Preis €
1500 x 1200	741000	570,00
2000 x 900	745000	570,00
2000 x 1200	743500	619,00

5 Zwei Oberflächen: 1. Seite zum Pinnen, 2. Seite magnetaftend und beschreibbar

Maße in mm	Best.-Nr.	Preis €
1400 x 600 (für Tischbreite 1600)	746307	220,50
1600 x 600 (für Tischbreite 1800)	746407	229,00
1500 x 1200	7419..	354,75
2000 x 900	7462..	406,75
2000 x 1200	7437..	427,50

Bitte gewünschten Farbcode an Bestellnummer anhängen.

6 Zwei Oberflächen: 1. Seite magnetaftend im Metalldesign, 2. Seite Duodex magnetaftend und pinnbar

Maße in mm	Best.-Nr.	Preis €
1400 x 600 (für Tischbreite 1600)	749411	453,50
1600 x 600 (für Tischbreite 1800)	749511	533,75
1500 x 1000	743111	503,50
2000 x 1000	743211	570,00



1 beidseitig weiße magnetaftende und beschreibbare Oberfläche



2 beidseitig magnetaftend im Metalldesign RAL 9006

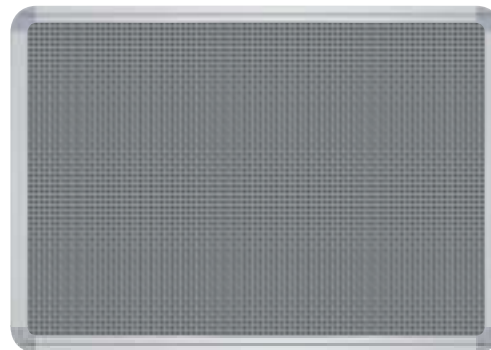

3 beidseitige Duodex-Oberfläche mit zwei Funktionen: Edelstahlgeflecht magnetaftend und pinnbar



4 Acrylglas in GS-Qualität



5 kombinierte Oberflächen: 1. Seite Filz zum Pinnen, 2. Seite weiß, magnetaftend und beschreibbar
Filzfarben wie Nr. 2 Seite 92

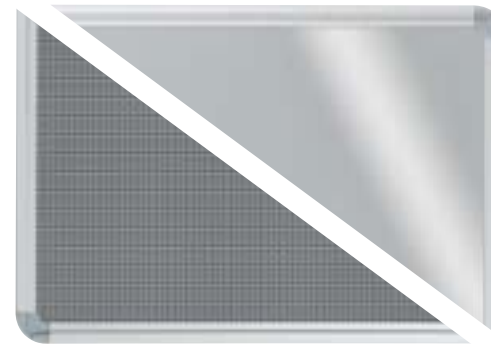

6 kombinierte Oberflächen: 1. Seite Duodex, Edelstahlgeflecht magnetaftend und pinnbar
2. Seite magnetaftend im Metalldesign

Produktinfo Duodex



Die Duodex-Oberfläche besteht aus einem feinen Geflecht aus Edelstahl. Dadurch entsteht eine besonders edle Optik. Duodex ist magnetaftend und pinnbar.



Ergänzen Sie mit sinnvollem Zubehör



1 Die Prospektablage

Stabile Ablage aus beidseitig Melaminharz beschichteter MDF-Platte in lichtgrau mit silberfarbigem Alurahmen. Wird komplett mit Tragarmen und Klemmbeschlägen geliefert. Wollen Sie mehrere Prospekte, Kataloge, Blätter etc. lose übereinander auf der Schrägablage präsentieren, so benötigen Sie zusätzlich die Alu-Winkelkelleiste, die einfach in den Rahmen des Ablagebodens eingehängt wird.



Die Tragarme dienen als Gerade- oder Schrägablage. Durch einfaches Drehen und Wechseln der Aluträger können Sie die Ablageform schnell verändern. Ein Klettverschluss auf beiden Seiten sorgt für einen sicheren Halt der Ablage.



2 Die Vorsatz-Schutzscheibe

Aus bruchsicherem, 5 mm glasklarem Acryl. Schützt, was an den Stellwänden gezeigt wird. Silberfarbig eloxierte Aluminium-Führungsprofile garantieren einen gleichmäßigen Tafelabstand von 15 mm. Die Schutzscheibe wird einfach in die am unteren Tafelrahmen befestigte Schiene eingesetzt und oben mit zwei U-Profilen gesichert. Ein Klettverschluss sorgt für einen sicheren Halt. Nach Abnahme der oberen Aluprofile kann die Scheibe aus dem Führungsprofil herausgenommen und wieder eingesetzt werden. Die Schutzscheibe kann jederzeit nachträglich an einem vorhandenen original Ultradex Alu-Tafelrahmen befestigt werden. Den Montagesatz liefern wir direkt mit.

3 Der Dekohalter

ist ein stabiler Kunststoffhaken. Bilderrahmen oder sonstiges können mittels einer Dekoschnur einseitig an diesem Haken befestigt werden. Die max. Belastbarkeit liegt bei 5 kg. Die Nutzung wird auch bei vorgesetzter Schutzscheibe oder aufgesetzter Beleuchtung nicht behindert.



4 + 5 Die Bilderhaken

Einfach aufklippen oder seitlich auf den Tafelrahmen schieben und schon sind diese stufenlos in der Höhe und über die Tafelbreite verstellbar. Es können mehrere Haken beidseitig verwendet werden. Länge des Drahtseils 100 cm.

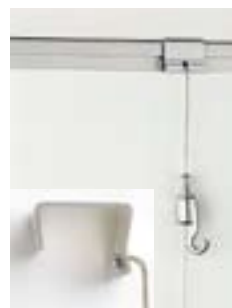

4 Kunststoffhalter zum Aufklippen, Traglast 5 kg



5 Extra starke Bilderhaken Ein- oder zweiseitiger Bilderhaken. Das sehr stabile Aluprofil wird einfach seitlich auf den Tafelrahmen geschoben. Traglast pro Seite 20 kg.

1 Prospektablage

Artikel	B x H mm	Farbe	Best.-Nr.	Preis €
Ablageboden	1500 x 350	lichtgrau	741200	228,00
Alu-Winkelkelleiste	1450 x 45	silber	741300	57,00

2 Vorsatz-Schutzscheibe

Artikel	B x H mm	Best.-Nr.	Preis €
Schutzscheibe	1500 x 1200	741400	401,50

Sondergrößen auf Anfrage

3 Dekohalter

Artikel	Farbe	Best.-Nr.	Preis €
Dekohalter, 2 Stk.	silber	740600	14,25

4 Bilderhaken Traglast 5 kg

Traglast	Best.-Nr.	Preis €
5 kg	740605	21,55

5 Bilderhaken extra hohe Traglast

Artikel	Best.-Nr.	Preis €
Traglast einseitig 20 kg	740610	28,10
Traglast beidseitig je 20 kg	740611	34,35



4 + 5 gebremster Komfort-Federhaken. Kann stufenlos nach oben und unten verschoben werden



Topper

Setzen Sie einfach einen Topper drauf und erhöhen Sie Aufmerksamkeit Ihrer Stellwand.

Einfache Montage durch Aufstecken des Topperrohres in das vorhandene Standrohr. Die original Tafelklemmen sorgen für den sicheren Halt.

Die Topper sind in drei geraden und zwei schrägen Höhen lieferbar. Jeder Typ ist in den drei Breiten 900 mm, 1200 mm und 1500 mm lieferbar (siehe Tabelle).

Oberfläche beklebbar und leicht zu reinigen.

Wünschen Sie eine andere Oberfläche? In Sonderanfertigung sind viele Varianten möglich. Bitte fragen Sie einfach an!



Varianten

alle Topper sind in den Breiten 900 mm, 1200 mm und 1500 mm lieferbar

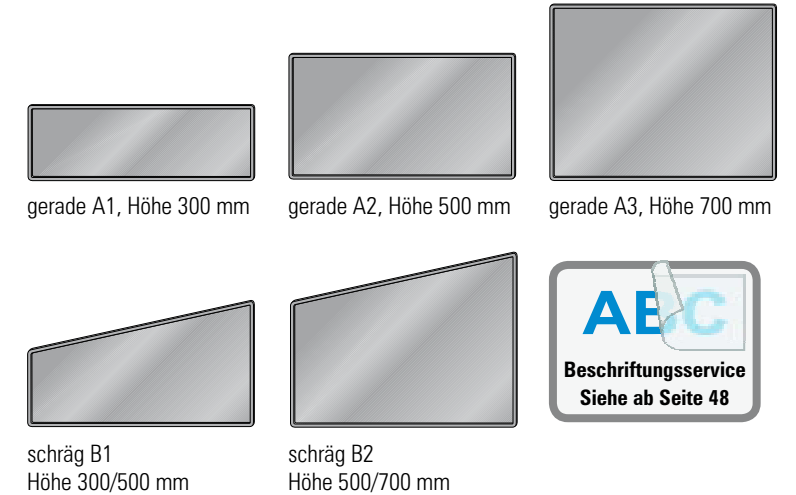

Topper

- lichtgraue Melaminharzoberfläche
- silber eloxierter Alurahmen
- einfache Montage

Topper

Ausführung	Höhe	Breite	Best.-Nr.	Preis €
gerade A1	300 mm	900 mm	744009	100,40
		1200 mm	744509	111,60
		1500 mm	745109	122,50
gerade A2	500 mm	900 mm	744109	111,60
		1200 mm	744609	122,50
		1500 mm	745209	132,90
gerade A3	700 mm	900 mm	744209	126,40
		1200 mm	744709	136,30
		1500 mm	745309	143,60
schräg B1	300/500 mm	900 mm	744309	141,70
		1200 mm	744809	150,80
		1500 mm	745409	161,20
schräg B2	500/700 mm	900 mm	744409	154,20
		1200 mm	744909	165,40
		1500 mm	745509	171,60

Topperrohr

Länge	Best.-Nr.	Preis €
300 mm	745600	35,80
500 mm	745700	42,65
700 mm	745800	50,00

Tafelklemme

2 Stk.	Best.-Nr.	Preis €
	740800	25,30



Praxisbeispiel

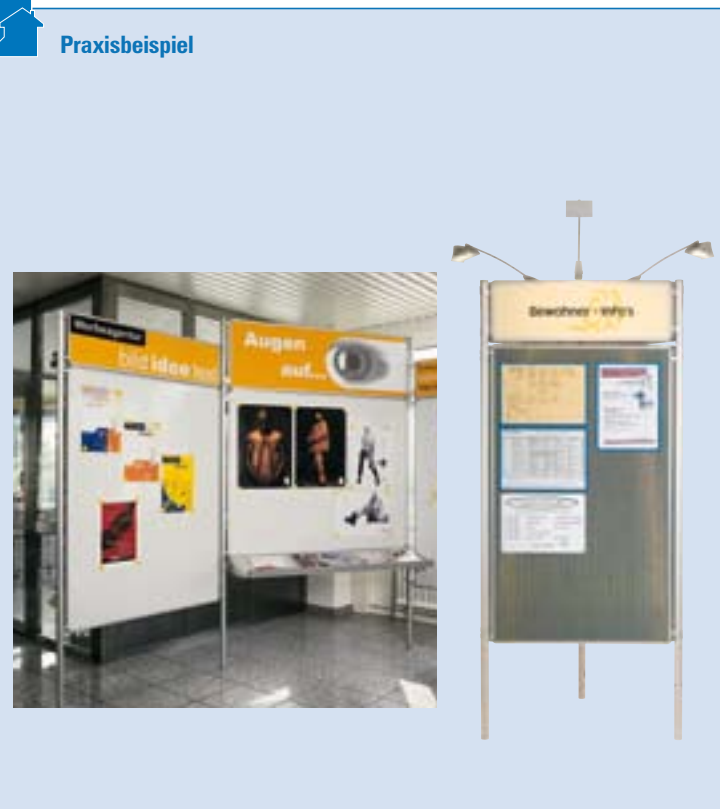

Kombinationsmöglichkeiten

Die verschiedenen Topper lassen sich in den unterschiedlichsten Kombinationen zusammenstellen

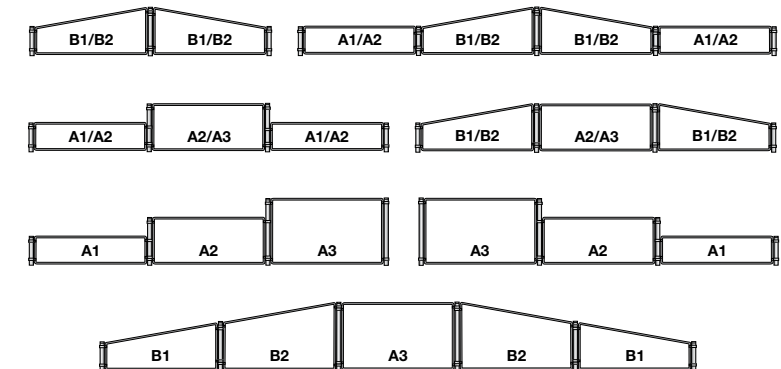

Topper und Stellwände liefern wir auf Wunsch individuell beschriftet. Logos, Schriftzüge, vollformatige Motive siehe ab Seite 48
Beleuchtung für Stellwände mit Topper bitte anfragen!



Beleuchtungssysteme für die Trenn- und Stellwände

1 Langarmstrahler Halogen



der Langarmstrahler wird mit wenigen Handgriffen montiert



Lieferumfang: Langarmstrahler, 150 W Halogenlampe, Halter für die Befestigung am Tafelrahmen, anschlussfertiges Kabel (Länge 270 cm) sowie 5 Kunststoffklemmen für die Kabelverlegung.

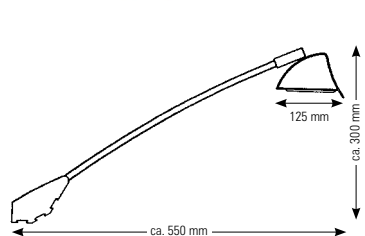

Praktische Kabelverlegung am Tafelrahmen.

2 Systemleuchte Eco

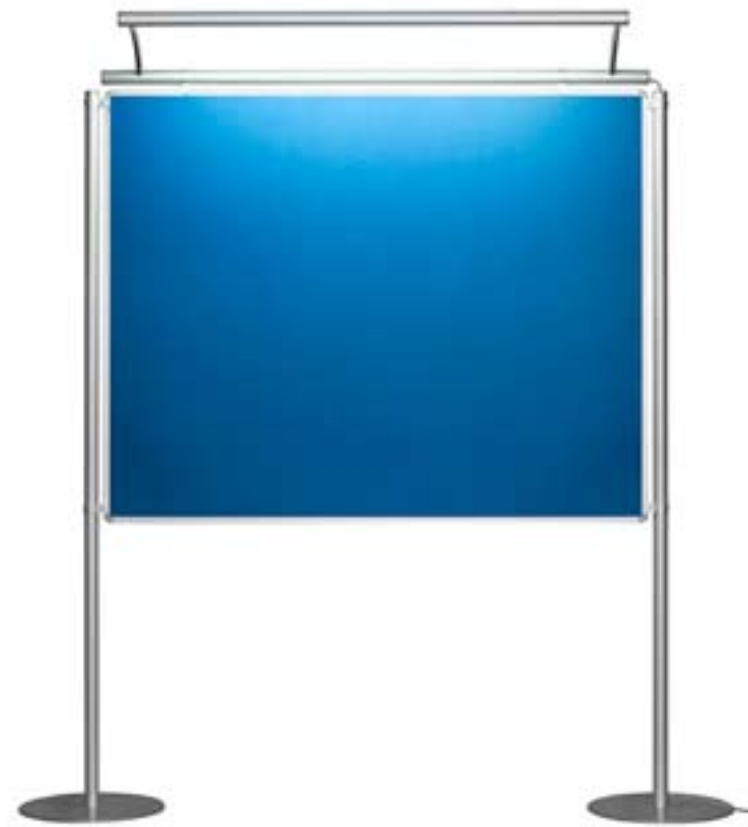

schönes Design und eine hohe Funktionalität
Alle Kabel werden innenliegend geführt. Die Anschlussstecker sind bereits montiert. Standrohr mit Elektroinstallation passt nur für Systemleuchte Eco.



Systemleuchte beidseitig



1 Langarmstrahler Halogen

Der Langarmstrahler mit seiner hellen 150 W Halogenlampe ist farbig abgestimmt auf die silberfarbigen Aluteile der Stellwände.

Montiert wird der Strahler einfach durch Aufschieben in ein Aluprofil, das am oberen Tafelrahmen gleitet und über die gesamte Tafelbreite hin- und hergeschoben werden kann. Die Leuchtkörper können auf beiden Tafelseiten montiert werden. Zur Justierung des Lichtes kann der Lampenkopf bewegt und der gesamte Arm in drei Grundhöhen fixiert werden. Der Ein/Ausschalter ist am Strahlerfuß bequem zu erreichen. Mitgeliefert werden ein anschlussfertiges Kabel (Länge 270 cm) sowie 5 Kunststoffklemmen, mit denen das Kabel am Tafelrahmen entlang verlegt werden kann.

Langarmstrahler Halogen

Farbe	Best.-Nr.	Preis €
silber	742500	237,25 FHN

2 Systemleuchte Eco

Stufenlos höhenverstellbare Leuchte aus Aluminium, silberfarbig eloxiert. Die 28 Watt Leuchtstoffröhre T5 mit elektronischem Vorschaltgerät garantiert ein besonders helles und gleichmäßiges Licht. Die Montage ist einfach und schnell erledigt. Sie stecken die Lampe auf den Tafelrahmen und ziehen die Tafelklemmen mit dem Imbusschlüssel fest. Alle Kabel werden bis auf wenige cm nicht sichtbar in den Rohren geführt und sind vormontiert. Die Stromzufuhr erfolgt durch das extra zu bestellende Standrohr mit vormontierter Elektroinstallation (Kabellänge außen ca. 3 m). Sonderanfertigungen für die Tafelbreiten 120 und 200 cm sind möglich. Fragen Sie einfach an!
Die Produkte tragen das CE-Kennzeichen und entsprechen den Anforderungen der EG.

Systemleuchte Eco

Ausführung	Maße	Best.-Nr.	Preis €
einseitig	1500 x 350	740202	568,00 FHN
beidseitig	1500 x 700	740302	774,00 FHN
Standrohr mit Elektroinstallation (nur für Systemleuchte Eco, Best.-Nr. 740202 und 740302)			
	2000 x 40	740700	154,50

FHN = Nettopreis-Artikel

Transportwagen und Tragetaschen

Transporthilfen für die Ultradex Trenn- und Stellwände



1 Transportwagen

- für bis zu 20 Stellwände
- passend für alle Standard Tafelgrößen
- Ablageflächen für das gesamte Zubehör
- gepolsterte Auflageflächen
- Transportgewicht bis 1000 kg
- hochwertige kugelgelagerte Lenkrollen
- Transportwagen 2000 x 800 x 1575 mm (L x B x H)
- Breite der Auflage 450 mm
- Höhe der Auflage 1250 mm

Ideal für den Transport und die Aufbewahrung der Stellwände. Alle Auflageflächen sind mit dickem Industriefilz belegt, so dass die eloxierten Aluprofile der Tafelrahmen und Standrohre bei der Be- und Entladung und während des Transportes optimal vor Kratzspuren geschützt sind. Die Konstruktion bietet viel Ablagefläche für das gesamte Zubehör. Alles ist an Bord und direkt in Reichweite. Hochwertige große Lenkrollen mit Feststellbremse garantieren einen sicheren und leichtgängigen Transport auf jedem fest verbundenen Bodenbelag.

Transportwagen

Maße L x B x H	Best.-Nr.	Preis €
2000 x 800 x 1575 mm	743820	791,50 FHN

2 Tragetaschen

- passend für 1 - 3 Tafeln

Aus wasserabweisendem, strapazierfähigem Stoff.

Die Taschen haben zwei stirnseitige Tragegriffe.

Klettverschlüsse an allen offenen Seiten sorgen für ein einfaches, schnelles und sicheres Handling.

Tragetaschen für Stellwände

Taschengröße B x H mm	passend für Tafel	Best.-Nr.	Preis €
1550 x 1250	1500 x 1200	743801	189,80
2050 x 950	2000 x 900	743802	204,10



1 Transportwagen für bis zu 20 Stellwände



alles auf engstem Raum perfekt verstaut



10 mm Filzauflagen garantieren optimalen Kratzschutz für die Tafelrahmen



große, leichtgängige Laufrollen mit Bremse



2 Tragetasche für Stellwände

Die Tragetaschen sind für 1-3 Tafeln ausgelegt und bieten den Tafeln Schutz gegen Verschmutzung und Zerkratzen. Die Tragegriffe erlauben einen sicheren und bequemen Transport.

Hilfe?

Anruf genügt, wir beraten Sie gern.
07761-7044

Ultradex ist Ihr kompetenter Ansprechpartner in allen Fragen um Stellwände. Für Ihre persönliche Aufgabenstellung schaffen wir individuelle Lösungen. Wenden Sie sich an Ihren Fachhändler oder direkt an uns!



Infostand-Baukastensystem

Flexibel, jederzeit erweiterbar – Ideal für ISO 9000..FF zertifizierte Unternehmen



1 Grundelemente

Tafel inkl. Tafelständer mit Stabfüßen (hinten) oder mit Tellerfüßen (vorne)

2 Anbauelemente

Tafel passend für alle Grundelemente inkl. Standrohr und Tafelklemmen für Mittelrohr



Beschriftungsservice
Siehe ab Seite 48

1 Die Grundelemente

- inkl. einem kompletten Tafelständer
- beidseitig verwendbar
- teilweise magnetaftend und beschreibbar
- jederzeit erweiterbar
- viele Sondergrößen möglich
- Sonderlackierungen auf Anfrage möglich

Die Grundtafel mit besonders bedienfreundlichen Tafeloberflächen. Wahlweise ein- oder beidseitig magnetaftend und beschreibbar. Alle magnetischen Systemteile lassen sich darauf schnell anordnen und wieder verändern. Die Rückseite der einseitigen Magnettafel ist mit einer strapazierfähigen hellgrauen melaminharzbeschichteten Oberfläche ausgestattet, die sich sehr gut

zum Bekleben eignet. (Auf Anfrage ist diese Rückseitenqualität auch beidseitig lieferbar.) Ein Tafelständer mit Stab- oder Tellerfüßen wird mitgeliefert. Tafelrahmen und Rundrohrständer sind aus silberfarbig eloxiertem Aluminium.

2 Die Anbauelemente

- Lieferung inklusive komplettem Mittelständer
- teilweise magnetaftend und beschreibbar
- links und rechts anbaubar
- Tafeln in jedem Winkel stufenlos aufstell- und veränderbar

3 Lenkrollen-Nachrüstset für Stabfüße

Noch beweglicher werden die Infowände mit den Lenkrollen. Ein nachträglicher Anbau ist jederzeit möglich. Nur für die Stellwandtafeln mit Stabfüßen. Lenkrollen für Tellerfüße sind auf Anfrage möglich. Maximal können zwei Tafeln auf Lenkrollen miteinander verbunden werden.



Lenkrollen-Nachrüstset für Grundtafel



Lenkrollen-Nachrüstset für Anbautafel

1 Grundelement einseitig

- einseitig weiß, magnetaftend und beschreibbar
- Rückseite lichtgrau melaminharzbeschichtet

Grundtafel einseitig

inkl. 2 Standrohren, 2 Füßen und 4 Tafelklemmen

Ausführung Fuß	Tafelmaß B x H	Best.-Nr.	Preis €
Stabfuß	1500 x 1200 mm	747008	557,50
Tellerfuß	1500 x 1200 mm	749008	621,00
Stabfuß	2000 x 1200 mm	747108	633,50
Tellerfuß	2000 x 1200 mm	749108	697,00

1 Grundelement zweiseitig

- beidseitig weiß, magnetaftend und beschreibbar

Grundtafel zweiseitig

inkl. 2 Standrohren, 2 Füßen und 4 Tafelklemmen

Ausführung Fuß	Tafelmaß B x H	Best.-Nr.	Preis €
Stabfuß	1500 x 1200 mm	747408	656,25
Tellerfuß	1500 x 1200 mm	749208	719,75
Stabfuß	2000 x 1200 mm	747508	724,00
Tellerfuß	2000 x 1200 mm	749308	787,50

2 Anbauelement einseitig

- einseitig weiß, magnetaftend und beschreibbar
- Rückseite lichtgrau melaminharzbeschichtet

inkl. 1 Standrohr und 4 Tafelklemmen

–	1500 x 1200 mm	747208	422,25
–	2000 x 1200 mm	747308	498,25

2 Anbauelement beidseitig

- beidseitig weiß, magnetaftend und beschreibbar

inkl. 1 Standrohr und 4 Tafelklemmen

–	1500 x 1200 mm	747608	521,25
–	2000 x 1200 mm	747708	588,75

3 Lenkrollen-Nachrüstset für Stabfüße

- komplett inkl. Querstrebe und Zubehör

Lenkrollen Nachrüstset für Grundelement

für Tafelbreite	Best.-Nr.	Preis €
1200 mm	721514	152,40
1500 mm	721515	158,90
2000 mm	721516	171,40
nach Bedarf je lfm. Tafelbreite	721517	158,00

Lenkrollen Nachrüstset für Anbauelement

1200 mm	721518	122,20
1500 mm	721519	129,00
2000 mm	721520	137,10
nach Bedarf je lfm. Tafelbreite	721521	127,50



Die Einsatzbereiche von TQM-Systemen

- Produktion
- Qualitätsmanagement
- Arbeitssicherheit
- Verwaltung
- Geschäftsführung
- Personalbereich



Beschriftungsservice
Siehe ab Seite 48



Praxisbeispiel



Kopfzeile und Logo wurden fest aufgebracht.
Alle weiteren Überschriften sind in magnetische Schienen eingeschoben und können variabel umplatziert werden.

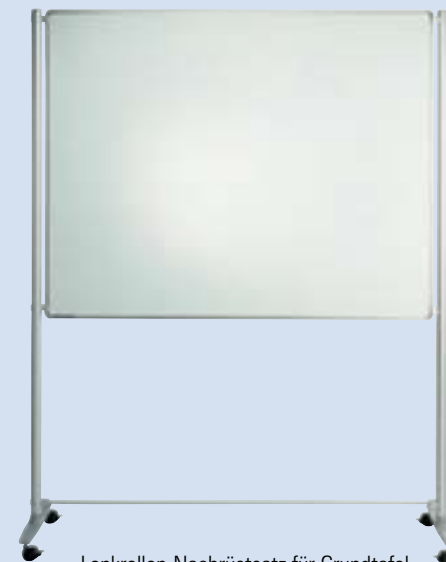
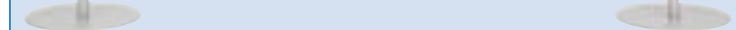

Lenkrollen-Nachrüstset für Grundtafel



Praxisbeispiel



Hier wurden Grund- und Anbautafeln mit Überschriften sowie einem zusätzlichen Topper ausgerüstet.



Infostand Baukastensystem – Zubehörelemente

Infotaschen magnetisch oder selbstklebend mit transparenter antireflektierender Kunststoffscheibe



1 selbstklebende Ausführung, oben offen



2 selbstklebende Ausführung, mit großem Ausschnitt für handschriftliche Eintragungen direkt auf dem Blatt, einfacher Blattwechsel durch die obere Taschenöffnung



Genial einfach: Mit einem Griff lässt sich der Inhalt austauschen

3 magnetische Ausführung



4 magnetische Ausführung mit großem Ausschnitt für handschriftliche Eintragungen direkt auf dem Blatt



* Infotaschen mit Ausschnitt nur in diesen Farben lieferbar. Sonderfarben auf Anfrage. Farbangaben ähnlich den RAL-Farben.

1 Infotasche selbstklebend

für Format	Außenmaß Breite x Höhe	Inhalt/VE	Best.-Nr.	Preis €
A5 hoch	163 x 210	1	8783..	4,40
A5 quer	225 x 148	1	8785..	4,40
A4 hoch	225 x 298	1	8788..	4,85
A4 hoch	225 x 298	5	8787..	19,30
A4 quer	312 x 210	1	8790..	4,85
A4 quer	312 x 210	5	8789..	19,30
A3 hoch	312 x 420	1	8792..	6,10
A3 quer	435 x 297	1	8794..	6,10
A2 hoch	435 x 595	1	8900..	9,80
A2 quer	610 x 415	1	8899..	9,80

Bitte gewünschten Farbcode an Bestellnummer anhängen.

2 Infotasche selbstklebend mit Ausschnitt zum Schreiben

für Format	Außenmaß Breite x Höhe	Inhalt/VE	Best.-Nr.	Preis €
A4 hoch	225 x 312	1	8796..	5,10
A4 hoch	225 x 312	5	8795..	20,40
A4 quer	312 x 225	1	8798..	5,10
A4 quer	312 x 225	5	8797..	20,40
A3 hoch	312 x 435	1	8802..	6,40
A3 quer	435 x 312	1	8804..	6,40

Bitte gewünschten Farbcode an Bestellnummer anhängen.*

3 Infotasche magnetisch

für Format	Außenmaß Breite x Höhe	Inhalt/VE	Best.-Nr.	Preis €
A6 hoch/quer	163 x 120	1	8934..	4,50
A6 hoch/quer	163 x 120	5	8937..	17,00
A5 hoch/quer	225 x 163	1	8889..	5,60
A5 hoch/quer	225 x 163	5	8888..	25,00
A5 hoch/quer	225 x 163	25	8880..	118,25
A4 hoch/quer	312 x 225	1	8892..	6,50
A4 hoch/quer	312 x 225	5	8890..	28,80
A4 hoch/quer	312 x 225	25	8881..	136,50
A3 hoch/quer	435 x 312	1	8891..	8,40
A3 hoch/quer	435 x 312	5	8893..	37,80
A3 hoch/quer	435 x 312	25	8882..	179,75
A2 hoch/quer	435 x 610	1	8898..	12,70
A1 hoch/quer	610 x 855	1	8994..	27,50

4 Infotasche magnetisch mit Ausschnitt zum Schreiben

für Format	Außenmaß Breite x Höhe	Inhalt/VE	Best.-Nr.	Preis €
A4 hoch/quer	312 x 225	1	8895..	6,90
A4 hoch/quer	312 x 225	5	8894..	30,30
A3 hoch/quer	435 x 312	1	8897..	8,90

Bitte gewünschten Farbcode an Bestellnummer anhängen.*

Infostand Baukastensystem – Zubehörelemente

Visitenkartenbox, Prospektbox, Briefkasten, Ringbuchmechanik, Ordnerhalter, Smilys, Überschriften



Anweisungen	05 rot
ZIELE	01 grün
Fertigungsqualität	07 blau
AKTUELL	11 schwarz

1 Magnetische Visitenkartenbox
aus schlagfestem glasklarem Polystyrol. Nimmt bis ca. 50 Visitenkarten auf. Diese lassen sich leicht einfüllen und entnehmen. Max. Kartenbreite: 92 mm. Sicherer Halt durch verstärkte Magnetkraft.

Maße B x H x T	Best.-Nr.	Preis €
100 x 42 x 25 mm	9275	11,70

3 Prospektbox
aus schlagfestem Polystyrol. Für einzelne Blätter, Prospekte oder ganze Kataloge im A4 Format hoch oder A5 quer. Die spezielle Form garantiert einen sicheren Halt. Der Inhalt lässt sich leicht bestücken oder entnehmen.

Befestigung	für Format	BxHxT mm	Best.-Nr.	Preis €
Schrauben	A4 hoch	225x250x36	9271	14,05
magnetisch	A4 hoch	225x250x36	9272	28,60
Schrauben	A5 quer	222x125x36	9273	13,00
magnetisch	A5 quer	222x125x36	9274	25,75

5 Ordnerhalter

- passend für Standard Büroordner
- einfache Montage am Tafelrahmen

Farbe	Best.-Nr.	Preis €
grau	9270	50,45

7 Überschriften
Farbige Schriften auf weißem Grund. 20 oder 30 mm Schrifthöhe. Genau nach Maß gefertigt. In magnetischer Schiene. Auf Anfrage auch selbstklebend lieferbar.

Gesamt- höhe	Schrift- höhe	Anzahl Buchstaben (30 cm Schriftlänge)	Best.- Nr.	Preis € pro Zeichen
34	20 mm	19	8634..	1,50*
50	30 mm	12	8635..	1,60*

Bitte gewünschten Farbcode an Bestellnummer anhängen.
Kein Lagerartikel. Lieferzeit 1-2 Wochen.



2 Klarsichttafeln für DIN A4
Einfacher zweiteiliger Kunststoff-Wandhalter mit 6 weißen Klarsichttaschen. Durch Ansetzen eines zweiten Halters kann die Kapazität auf max. 12 Tafeln erhöht werden. Auch in magnetischer Ausführung lieferbar. Mehr zum Thema Klarsichttafeln finden Sie auf Seite 102.

Set-Inhalt	Best.-Nr.	Preis €
1 Halter, 6 Klarsichttafeln mit doppelter Tasche	6455	51,60
Halter einzeln	6465	8,70
magnetische Befestigung für Best.-Nr. 6455 und 6465	6408	14,70



4 Smily, magnetisch, Ø 50 mm

Symbol	VE	Best.-Nr.	Preis €
traurig	5	840005	8,10
freundlich	5	840013	8,10
neutral	5	840015	8,10



6 Ringbuchmechanik für DIN A4

- magnetisch mit extra starker Haftkraft
- zum Anschrauben
- Ringdurchmesser 30 mm, unten gerade

Befestigung	Best.-Nr.	Preis €
Schrauben	9280	5,30
magnetisch	9281	20,65 FHN

FHN = Nettopreis-Artikel



Klarsichttafeln

Für alle Informationen, die Sie im ständigen Zugriff brauchen



1 Basishalter

Zwei Versionen lieferbar

- für bis zu 6 Tafeln wie Sparset (Bild 4)
- für bis zu 10 Tafeln wie Basisset (Bild 6)
- passend für A5, A4 und A3 Klarsichttaschen



4 Sparset

Einfacher zweiteiliger hellgrauer Kunststoff-Wandhalter inkl. 6 Klarsichttaschen. Es können beidseitig DIN A4 Blätter eingeschoben werden. Durch Ansetzen eines zweiten Halters kann die Kapazität auf max. 12 Tafeln erhöht werden. Auch in magnetaftender Ausführung lieferbar.



6 Basisset

Besteht aus einem stabilen weißen Metall-Wandhalter inklusive 10 Sichttafeln passend für das Format DIN A4 mit jeweils 2 seitlichen Klarsicht-Einschubtaschen, sowie farbigen selbstklebenden Beschriftungsreitern, die wahlweise am oberen oder seitlichen Tafelrand angebracht werden können.

Tischständer nicht mehr lieferbar



3 Visitenkartentasche

für 20 Visitenkarten



5 Klarsichttaschen

in A5, A4 und A3-Format

Praxisbeispiel



Kombinieren Sie DIN A 5, A 4 und A 3 Tafeln in einem Ständer

1 Basishalter

Artikel	Für Anzahl Tafeln	Best.-Nr.	Preis €
Schraub	10	6460	19,25
Aufpreis magnetische Befestigung		6462	15,20
Schraub	6	6465	8,70
Aufpreis magnetische Befestigung		6408	14,70

3 Visitenkartentasche

- für 20 Visitenkarten

Artikel	Inhalt/VE	Best.-Nr.	Preis €
Visitenkartentasche	1	6492	15,10

4 Sparset

- Wandhalter für 6 Tafeln aus Kunststoff
- 6 Sichttafeln passend für DIN A4
- farbige selbstklebende Beschriftungsreiter

Artikel	Inhalt/VE	Best.-Nr.	Preis €
Sparset		6455	51,60
Aufpreis für magnetische Befestigung		6408	14,70

5 Klarsichttaschen

- in den Formaten DIN A5, DIN A4 und DIN A3

passend für	Inhalt/VE	Best.-Nr.	Preis €
DIN A5 quer	1	6480	12,40
DIN A5 quer	5	6481	51,90
DIN A4 hoch	1	6482	8,70
DIN A4 hoch	5	6483	35,40
DIN A3 hoch	1	6484	17,60
DIN A3 hoch	5	6485	72,80

6 Basisset

- Wandhalter für 10 Tafeln aus Metall
- 10 Sichttafeln passend für DIN A4
- farbige selbstklebende Beschriftungsreiter

Artikel	Inhalt/VE	Best.-Nr.	Preis €
Basisset		6450	77,80
Aufpreis für magnetische Befestigung		6462	15,20

Das Baukastensystem bietet flexible Möglichkeiten für den TQM-Einsatz

Individuelle Lösungen in enger Absprache mit unseren Kunden



Besonders auffälliger Blickfang durch die beschrifteten Topper.



Ausführung mit selbstklebenden Infotaschen

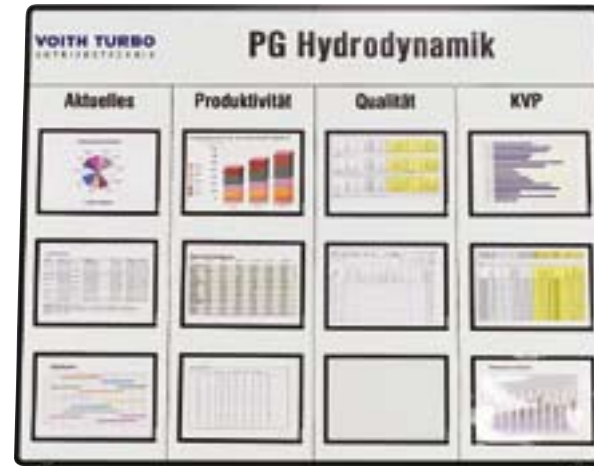

Sonderanfertigung: Tafelrahmen und Infotaschen in der Hausfarbe des Kunden

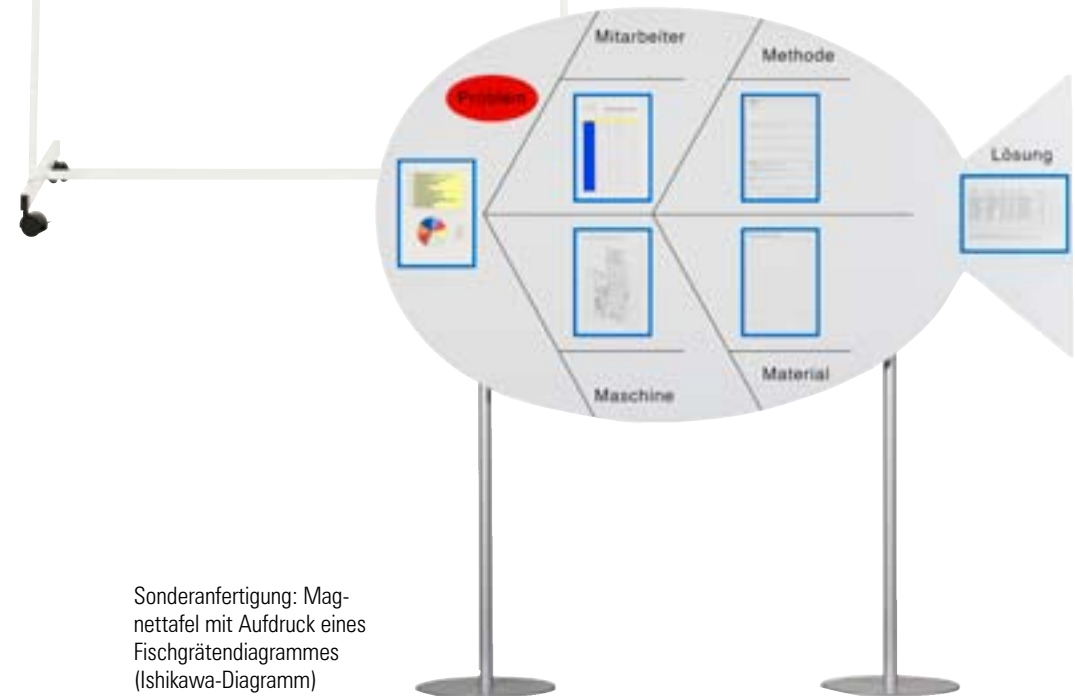

Sonderanfertigung: Magnettafel mit Aufdruck eines Fischgrätendiagrammes (Ishikawa-Diagramm)